



ESPRESSO MACHINE SEM 1 100 E1

GB IE NI CY

ESPRESSO MACHINE

Short manual

DE AT CH

ESPRESSOMASCHINE

Kurzanleitung

GR CY

ΜΗΧΑΝΗ ESPRESSO

Συνοπτικές οδηγίες

IAN 451592/451593/451594_2310

IE NI
CY



GB IE NI CY

Before reading, unfold the page containing the illustrations and familiarise yourself with all functions of the device.

GR CY

Πριν ξεκινήσετε την ανάγνωση, ανοίξτε τη σελίδα με τις εικόνες και εξοικειωθείτε με όλες τις λειτουργίες της συσκευής.

DE AT CH

Klappen Sie vor dem Lesen die Seite mit den Abbildungen aus und machen Sie sich anschließend mit allen Funktionen des Gerätes vertraut.

GB/IE/NI/CY	Short manual	Page	1
GR/CY	Συνοπτικές οδηγίες	Σελίδα	23
DE/AT/CH	Kurzanleitung	Seite	47

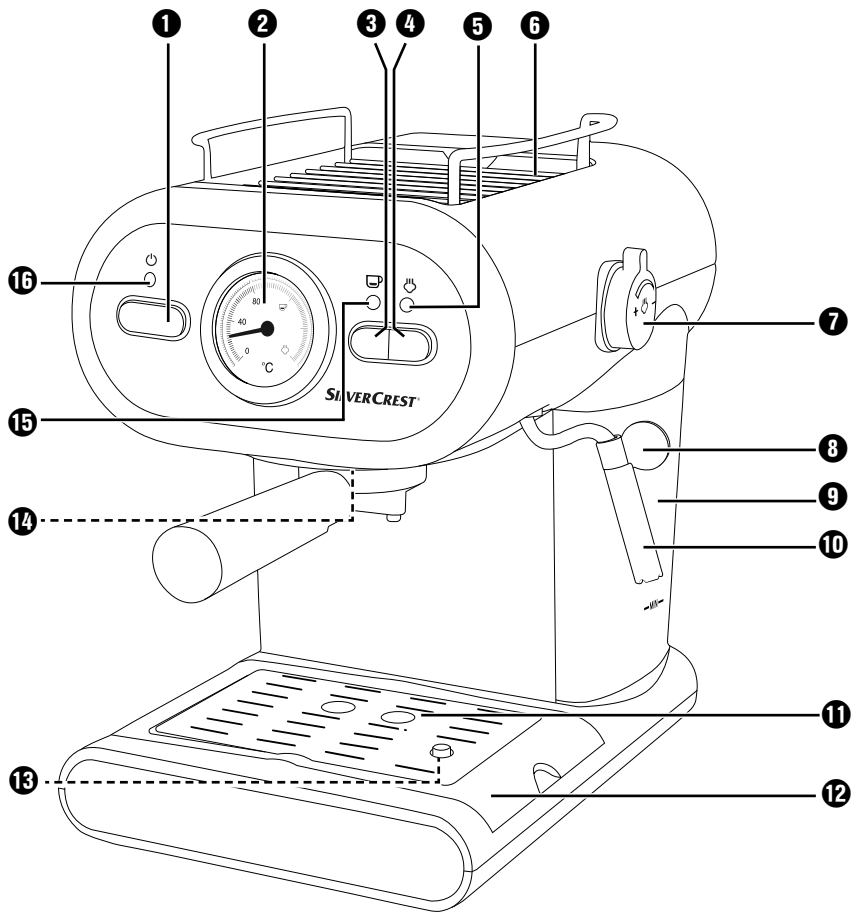
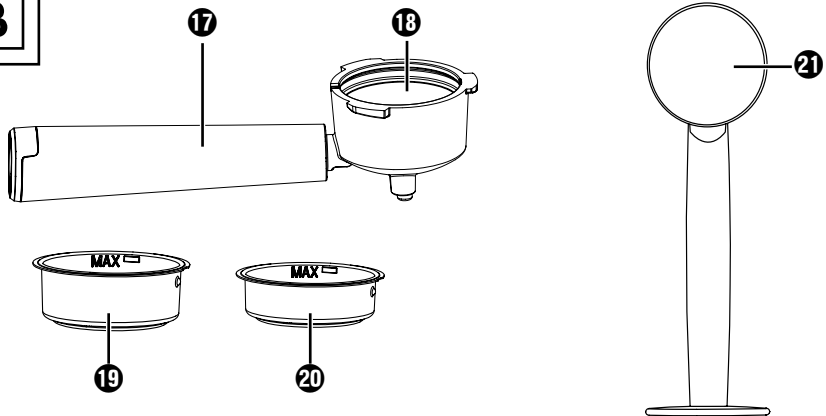
A**B**

Contents

Information about this short manual	2
Warnings	2
Intended use	3
Package contents/Transport inspection	3
Safety instructions	4
Appliance elements	7
Technical data	8
Temperature display	8
First use	9
Operation	9
Filling the water tank	9
Heating after a long time of inactivity / during first use	10
Heating up before every use	11
Preparing espresso	12
Preparing cappuccino	13
Tips for the perfect espresso	15
Drawing hot water	16
Cleaning and care	16
Cleaning the milk frother	17
Cleaning the hot water shower	17
Cleaning the accessories	18
Cleaning the appliance	18
Descaling the appliance	18
Ordering replacement parts	19
Disposal	20
Disposal of the appliance	20
Disposal of the packaging	20
Kompennass Handels GmbH warranty	21
Service	22
Importer	22

Information about this short manual

This document is a shortened print version of the complete operating instructions.



Scanning the QR code will take you directly to the Lidl Service page (www.lidl-service.com), where you can view and download the full version of the operating instructions by entering the article number (IAN) 451592_2310/451593_2310/451594_2310.

WARNING!

The short manual is an integral part of this product. Before using the product, please familiarise yourself with all operating and safety instructions. Keep the short manual in a safe place and hand over all documents when passing the product on to any future owner/user.

Warnings

The following warning notice types are used in these operating instructions:

WARNING

A warning notice at this hazard level indicates a potentially hazardous situation.

Failure to avoid this hazardous situation could result in injury.

- ▶ Follow the instructions in this warning notice to prevent injury.

CAUTION

A warning notice at this hazard level indicates a potential for property damage.

Failure to avoid this situation could result in property damage.

- ▶ Follow the instructions in this warning notice to prevent property damage.

NOTE

- ▶ A note provides additional information that will assist you in using the appliance.

Intended use

The device is designed exclusively for the preparation of espresso/cappuccino and for frothing milk. It is exclusively intended for use in private households. Do not use it for commercial applications.

The appliance is not intended for any other purpose, nor for use beyond the scope described.

Package contents/Transport inspection

WARNING

Risk of suffocation!

- ▶ Do not allow children to play with packaging materials. There is a risk of suffocation.

The appliance is supplied with the following components as standard:

- Espresso Machine
- Sieve holder
- Large espresso sieve
- Small espresso sieve
- Measuring spoon with compactor
- Quick start guide
- Short manual

NOTE

- ▶ Check the package for completeness and for signs of visible damage.
- ▶ If the contents are incomplete or damaged due to defective packaging or through transportation, contact the Service Hotline.

Safety instructions

To ensure safe operation of the appliance, follow the safety guidelines set out below:

WARNING! RISK OF INJURY!

- ▶ Prior to use, check the appliance for visible external damage. Do not operate an appliance that has been damaged or dropped.
 - ▶ The appliance and its connecting cable must be kept away from children younger than 8 years old.
 - ▶ This appliance may be used by children aged 8 years or over if they are supervised or have been instructed how to use the appliance safely and have understood the potential risks.
 - ▶ This appliance may be used by people with reduced physical, sensory or mental capabilities or lack of experience and/or knowledge if they are supervised and have been instructed in how to use the appliance safely and have understood the potential risks.
 - ▶ Cleaning and user maintenance must not be carried out by children, unless they are aged 8 or over and are supervised.
 - ▶ Children must not use the appliance as a plaything.
 - ▶ All repairs must be carried out by authorised specialist companies or by the Customer Service department. Improper repairs can pose significant risks to the user. It will also invalidate any warranty claims.
-  Never submerge the appliance in water or other liquids! Danger of electric shock!

⚠ WARNING! RISK OF INJURY!

- ▶ Never touch the appliance with wet or moist hands.
- ▶ To avoid risks, arrange for defective plugs and/or power cables to be replaced at once by qualified technicians or our Customer Service Department.
- ▶ Risk of burns! During use, some parts become very hot!
- ▶ Hot vapour plumes are formed when the product is in use. Take care to ensure that you do not scald yourself! Keep a safe distance away from the steam.
- ▶ The appliance should only be connected to correctly installed and earthed mains power sockets.
- ▶ After use, the surfaces of the heating elements will still have some residual heat.
- ▶ Do not allow any liquid to get onto the appliance's plug connections.
- ▶ Use the appliance only for its intended purpose. Misuse can lead to injuries.

CAUTION! PROPERTY DAMAGE!

- ▶ Defective components must always be replaced with original replacement parts. Compliance with safety requirements can only be guaranteed if original replacement parts are used.
- ▶ Protect the appliance from penetration by moisture and liquids.
- ▶ Protect the appliance against knocks, dust, chemicals, extreme temperatures, etc. and keep it away from sources of heat (ovens, radiators).
- ▶ NEVER submerge the appliance in water or other liquids!
- ▶ Always remove the mains adapter from the mains outlet; never pull on the power cable.

CAUTION! PROPERTY DAMAGE!

- ▶ Never leave the appliance unattended during operation.
- ▶ Do not use an external timer switch or a separate remote control system to operate the appliance.
- ▶ Do not operate the appliance in rooms where the temperatures are below or around 0°C. If the water in the pipes or the water tank freezes, the appliance could be damaged.
- ▶ Never operate the appliance outdoors. This appliance is intended for indoor use only.
- ▶ Do not generate steam when the descaler solution is in the water tank!
- ▶ The espresso machine must not be put in a cupboard when in use.

NOTE

- ▶ Repairs to the appliance during the warranty period may only be carried out by a customer service department authorised by the manufacturer, otherwise no warranty claims can be considered for subsequent damage.

Appliance elements

Figure A:





- ❶ On/Off switch 
- ❷ Temperature indicator
- ❸ "Espresso" button 
- ❹ "Steam" button 
- ❺ White control lamp "Steam"
- ❻ Storage space
- ❼ Steam control
- ❽ Handle
- ❾ Water tank
- ❿ Milk frother
- ⓫ Drip grille
- ⓬ Drip tray
- ⓭ Opening for the red float
- ⓮ Hot water shower
- ⓯ White control lamp "Espresso"
- ⓰ Red operating lamp

Figure B:

- ❶ Portafilter handle
- ❷ Portafilter
- ❸ Large espresso sieve
- ❹ Small espresso sieve
- ❺ Measuring spoon with compactor

Technical data

Mains voltage	220 - 240 V ~ (alternating current), 50-60 Hz
Rated power	1100 W
Pump pressure	approx. 1.5 MPa (15 bar)
	Food-safe



This mark confirms that the product complies with the product safety requirements applicable in the UK.

Temperature display

The temperature indicator **2** indicates how far the appliance has heated up.

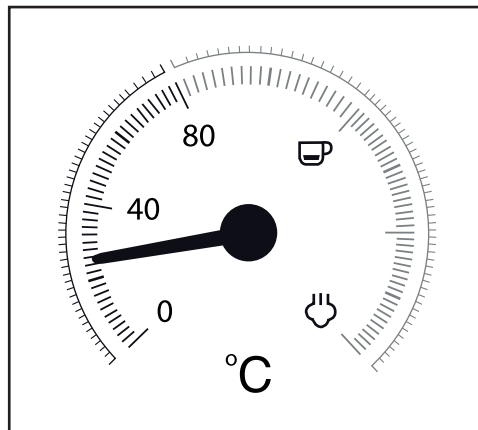

As soon as you switch the appliance on, it starts heating up until the pointer is approximately in the middle between 80°C and “☕”. The operating lamp **16** lights up. The “Espresso” control lamp **15** flashes.

Once the pointer reaches the red portion of the scale, the temperature is high enough to prepare an espresso. The “Espresso” control lamp **15** lights up permanently.

When you press the “Steam” button **4**, the “Steam” control lamp **5** flashes. The appliance continues to heat up and the pointer rises higher until it reaches the range of the scale between “☕” and “🌀”.

Once the pointer reaches the range between “☕” and “🌀” the temperature is high enough to produce steam. The “Steam” control lamp **5** lights up permanently.

First use

- 1) Clean the sieve holder **18**, the measuring spoon **21**, the espresso sieve **19** **20**, the drip grille **11** and the water tank **9** as described in the section "**Cleaning and Care**".
- 2) Place the appliance on a level and heat-resistant surface. Ensure that a mains power socket is in the vicinity.
- 3) Insert the drip grille **11** so that the float **13** can protrude through the hole in the drip grille **11**.
- 4) Place the sieve holder **18** in the appliance by inserting the "INSERT" mark, which is located next to the hot water shower **14**, into the appliance and then turning it clockwise until the handle of the sieve holder **17** is facing the front ("I" mark).
- 5) Insert the plug into a mains power socket.
- 6) Proceed as follows before the first use, so as to clean the internal pipelines: Allow sufficient water for about 5 cups of espresso (about 100 ml) to flow through the appliance. Refer to the section "**Operation**".
- 7) Let the appliance generate steam for about 30 seconds. Refer to the section "**Operation**".

NOTE

- ▶ When using the appliance for the first time, it is possible that you can hear the pump working, even though no water comes out of the appliance. If this is the case, turn the steam control **7** in the direction of the „+“, so that the air can escape from the pipes of the appliance (the "Steam" button  **4** is pressed). After approx. 20 seconds the air will have escaped, the noises disappear and water flows from the appliance.

Operation

Filling the water tank

NOTE

- ▶ Use only fresh drinking water for making espresso/cappuccino.

- 1) Remove the water tank **9** and fill it with water:
Fill it with water to at least the Min marking.
Never fill it past the Max marking.
- 2) Replace the water tank **9** in the machine.

Heating after a long time of inactivity / during first use

If you have not used it for some time, preheat the appliance as follows:

- 1) Fill the water tank **9** with tap water.
- 2) Place either the large **19** or the small espresso sieve **20** in the sieve holder **18**:
 - Make sure that the small indentation on the large **19** or small espresso sieve **20** is located above the indentation on the sieve holder **18** when inserted.

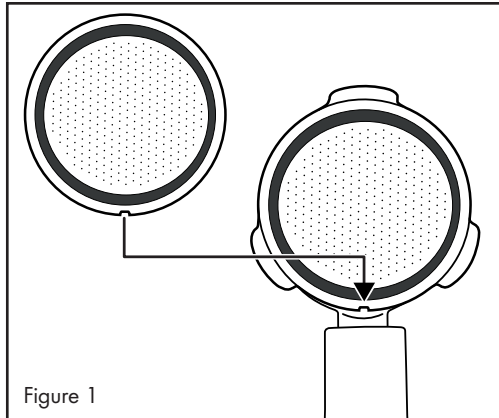

- Then turn the large **19** or small espresso sieve **20** slightly to ensure it cannot fall out.

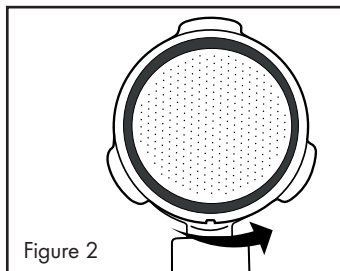



NOTE

- ▶ Wait until the espresso sieve **19** **20** has cooled down before taking it out!
- ▶ In order to remove the espresso sieves **19** **20** from the sieve holder **18**, turn the inserted espresso sieve **19** **20** until the indentation on the espresso sieve **19** **20** is located directly above the indentation on the sieve holder **18**. You can now remove the espresso sieve **19** **20**.

- 3) Place the sieve holder **18** in the appliance by inserting the "INSERT" mark, which is located next to the hot water shower **14**, into the appliance and then turning it clockwise until the handle of the sieve holder **17** is facing the front ("1" mark).
- 4) Place a cup under the sieve holder **18**.
- 5) Close the steam control **7** (turn it as far as it will go in the direction of the "—" symbol).
- 6) Switch the appliance on using the On/Off switch **1**. The operating lamp **16** lights up. The "Espresso" control lamp **15** flashes. The appliance starts to heat up.
- 7) As soon as the "Espresso" control lamp **15** lights up continuously, press the "Espresso" button  **3**. Let the water run through for about 1 minute.



NOTE

- You may need to empty the cup in between. Interrupt the process by pressing the "Espresso" button  **3**. Empty the cup and press the "Espresso" button  **3** again so that water flows through the appliance.

- 8) After about 1 minute, stop the pump by pressing the "Espresso" button  **3** again.
- 9) Wait until the "Espresso" control lamp **15** lights up continuously (if it is not already lit). The warming-up is concluded. You can now prepare espresso.

Heating up before every use

Before you can prepare an espresso or cappuccino, the appliance must be heated up.

- 1) Switch the appliance on using the On/Off switch **1**. The operating lamp **16** lights up. The "Espresso" control lamp **15** flashes. Make sure that the steam control **7** is turned in the direction of the "—" as far as the stop.
- 2) Place the sieve holder **18** in the appliance by inserting the "INSERT" mark, which is located next to the hot water shower **14**, into the appliance and then turning it clockwise until the handle of the sieve holder **17** is facing the front ("1" mark).
- 3) Press the "Espresso" button  **3** so that the appliance draws water from the water tank **9**. As soon as water starts exiting the openings in the sieve holder, press the "Espresso" button  **3** again to stop the pump.
- 4) Wait until the "Espresso" control lamp **15** lights up continuously.
- 5) Press the "Espresso" button  **3** again and allow hot water to flow through for 20 seconds before stopping the pump again.

The preheating process is completed. You can now make an espresso/cappuccino.

NOTE

- ▶ If you want to prepare several espressos or cappuccinos in a row, you do not need to heat up the machine again and rinse it.

Preparing espresso

NOTE

- ▶ Always ensure that the espresso sieve 19 20 is clean and free of coffee powder residues.

- 1) When the appliance is heated up:
To prepare an espresso, place the small espresso sieve 20 into the sieve holder 18.
To prepare two espressos, place the large espresso sieve 19 into the sieve holder 18.
- 2) Fill the small espresso sieve 20 with espresso powder up to the Max marking. This corresponds to approx. 7 g of powder or a level measuring spoon 21.
Or...
Fill the large espresso sieve 19 with espresso powder up to the Max marking. This equates to about 7 g + 7 g of powder or two level measuring spoons 21.
- 3) Tamp down the espresso powder using the compactor on the measuring spoon 21. Add more espresso powder, if required, until the espresso sieve 19 20 is full up to the Max marking. Tamp the coffee powder down once again.

NOTE

- ▶ Compaction of the coffee powder is an essential process for the preparation of an espresso. If the espresso powder is compacted very strongly, the espresso runs through more slowly and more crema is generated. If the espresso powder is not so strongly compacted, the espresso runs through more quickly and it creates very little crema.

- 4) Place the sieve holder 18 in the appliance at the "INSERT" mark, then turn it clockwise until the handle of the sieve holder 17 is facing the front ("I" mark).
- 5) Place one (or two) cup(s) under the sieve holder openings. We recommend that you rinse the cups out with hot water beforehand, so that the espresso does not cool so quickly. You can place the cups onto the storage space 6.
- 6) As soon as the "Espresso" control lamp 15 lights up continuously, press the "Espresso" button  3. The espresso flows into the cup(s).

WARNING

Never remove the sieve holder 18 while the espresso is coming out!

The resulting spray of hot espresso would lead to injury!



- ▶ Always press the “Espresso” button  3 again to stop the espresso output before removing the portafilter 18

- 7) Once the cups are filled up to the required amount (about 20 ml per cup), press the “Espresso” button  3 to stop the water being pumped through.

You can now drink the espresso.

- 8) Switch the appliance off with the on/off switch 1.

NOTE

- ▶ If the “Espresso”  3 or “Steam”  4 buttons are not pressed for about 30 minutes, the appliance switches off automatically.

- 9) After every use, remove the used espresso powder from the espresso sieve 19 20. Remove the sieve holder 18 from the appliance. Now empty the espresso sieve 19 20 by turning the portafilter 18 upside down and tapping out the espresso powder. Always dispose of the espresso powder in an environmentally friendly manner, e.g. with the organic waste.

NOTE

- ▶ Clean the hot water shower 14 (the hot water comes out of this) after each use. See also the section “**Cleaning and Care**”.

NOTE

- ▶ Empty the drip tray 12 regularly, at the latest when the float 13 is visible in the hole of the drip grille 11.

Preparing cappuccino

WARNING

Be careful when working with steam for the milk froth production!



The hot steam or hot splashes can lead to injuries!

- ▶ Always operate the steam control 7 slowly.

- 1) Fill a container for frothing (preferably made of stainless steel) to one third with cold milk.
- 2) Ensure that the steam control 7 is closed (turn it as far as it will go in the direction “-”).
- 3) Push the milk frother 10 out to the side. Always hold it by the handle 8.

- 4) Press the "Steam" button  4. Wait until the "Steam" control lamp 5 lights up continuously.
- 5) Hold an empty container under the milk frother 10. Slowly turn the steam control 7 in the direction "+". Pressurised water/spray comes from the nozzle. This cleans the nozzle and the water circuit inside the appliance. Steam will then begin to escape from the nozzle.

NOTE

- ▶ If no steam comes out of the milk frother 10 after you press the "Steam" button  4, press the "Espresso" button  3 and allow the water to run into a container for about 15 seconds. In this way, water is pumped into the boiler to generate steam. Press the "Espresso" button  3 again to stop the pump.
- 6) Wait 15 seconds and turn the steam control 7 towards "-" until no more steam comes out of the nozzle. Pour the water in the container away.
 - 7) Now hold the frothing container in your hand to feel the milk temperature and guide the nozzle of the milk frother 10 gently into the milk. Hold the frothing container at a slight angle.
 - 8) Slowly turn the steam control 7 in the direction "+".
 - 9) Move the froth container in circular motions while keeping the tip of the milk frother 10 just below the surface of the milk: deep enough that the milk does not spray out in all directions and high enough that a thick foam is produced. When doing this correctly, you will hear a deep humming noise.
 - 10) When the milk foam rises, move the milk frother 10 deeper down to froth the next "layer" and avoid scalding the foam.
 - 11) Finally, submerge the milk frother 10 completely and turn the steam control 7 to about half in order to heat the milk. Hold the froth container at a slight angle so that the milk is gently swirled about while it is stirred with the milk frother 10.
 - 12) Once the milk froth has reached the desired consistency and temperature, turn the steam control 7 to off (up to the stop in the direction of the "-").
 - 13) Only then pull the milk frother 10 out of the milk.
 - 14) Proceed as described in the section "**Cleaning the milk frother**".

NOTE

- ▶ For cappuccino, always use bigger cups than for espresso because frothed milk will be added.
- 15) To prepare cappuccino, proceed exactly as you would for espresso (see section "**Preparing espresso**"; preheating is no longer necessary). Allow the water to flow through for about twice as long as an espresso (about 40 ml).

NOTE

- ▶ The "Espresso" control lamp **15** may flash rapidly, if you press the "Espresso" button **3** directly after preparing frothed milk. This means that the appliance is too hot to prepare a perfect espresso. You can either continue making an espresso anyway or allow the appliance to cool down. As soon as the "Espresso" control lamp **15** lights up continuously, the optimum temperature range for espresso has been reached again.

16) Switch the appliance off with the On/Off switch **1**.

NOTE

- ▶ If the "Espresso" **3** or "Steam" **4** buttons are not pressed for about 30 minutes, the appliance switches off automatically.

17) Now add the frothed milk into the previously prepared espresso. The cappuccino is now ready. You can add sugar or sprinkle it with cocoa powder according to taste.

NOTE

- ▶ Always clean the milk frother **10** after every use. See also the section "**Cleaning and Care**".

Tips for the perfect espresso

One of the most important factors for making a good espresso is the so-called extraction time or flow time – in other words the duration of contact between coffee powder and hot water until the finished coffee has flowed into the cup.

The extraction time depends chiefly on the quantity and grind of the coffee powder as well as its compactness. The finer and more compact the coffee powder, the more slowly the water runs through it.



However, you can adjust the extraction time yourself if you feel that the espresso does not taste or look as it should.

- If the crema is very light, has little consistency and dissolves quickly, the espresso has gone through too quickly; this is called under-extraction. The espresso tastes sour and watery, and the aroma does not develop fully. This is usually due to too small a quantity of coffee powder, which may also be ground too coarsely or not compacted firmly enough.
- If the crema is very dark and interspersed with light spots in the middle or has a hole, the coffee has been flowing too long. This is called over-extraction. The espresso tastes bitter. The cause is usually that the coffee powder is too finely ground or you have used too much coffee powder. If neither of these is the case, the coffee powder has been compacted too firmly.

- Use only espresso coffee powder: it is usually more finely ground and also more strongly roasted. Ideally, you should use around 7 g of ground coffee for one cup of espresso coffee. Do not overfill the sieve. Compact the coffee powder in the sieve using the tamper of the measuring spoon ② without compacting the coffee powder too firmly.
- Experiment until you find the optimal balance of all factors.

Drawing hot water

You can also use the milk frother ⑩ to draw hot water; for example, to dilute a coffee (café americano) or prepare tea.

- 1) Switch the appliance on using the On/Off switch ①. The operating lamp ⑬ lights up. The “Espresso” control lamp ⑮ flashes. Make sure that the steam control ⑦ is turned in the direction of the “-” as far as the stop. Wait until the pointer of the temperature indicator ② is approximately half way between 80°C and “☐” and the “Espresso” control lamp ⑮ lights up continuously.
- 2) Hold a heat-resistant container under the milk frother ⑩.
- 3) Turn the steam control ⑦ at least half way towards “+”.
- 4) Press the “Steam” button  ④ two times. Hot water will come out of the milk frother ⑩.
- 5) Press the “Steam” button  ④ again to stop the flow of hot water.
- 6) Close the steam control ⑦ (turn it as far as it will go in the direction of the “-” symbol).

Cleaning and care

WARNING! RISK OF INJURY!

- ▶ Always remove the plug from the mains power socket before you clean the appliance. Risk of electric shock!
- ▶ Always allow the appliance to cool down before cleaning it. Risk of burns!
-  Never immerse the appliance in water or other liquids! Risk of electric shock!

CAUTION! PROPERTY DAMAGE!

- ▶ To avoid damage, never use abrasive, aggressive or chemical cleaning agents to clean the surfaces of the appliance.

Cleaning the milk frother

- 1) Place an empty container under the milk frother 10.
- 2) Immediately after use, turn the steam control 7 to the “+” position and allow the steam to escape for a few seconds.
- 3) Turn the steam control 7 off (as far as it will go in the direction “-“), switch the appliance off and remove the plug from the mains power socket.
- 4) Allow the milk frother 10 to cool.
- 5) Pull the casing of the milk frother 10 off (Figure 3) and clean it thoroughly in warm water.
- 6) Wipe the nozzle under the casing with a damp cloth. If necessary, add a little mild detergent onto the cloth. After cleaning with detergent, always wipe off with a cloth moistened with clean water. Ensure that there is no detergent residue left on the nozzle.
- 7) Push the casing back onto the milk frother 10 (Figure 3).

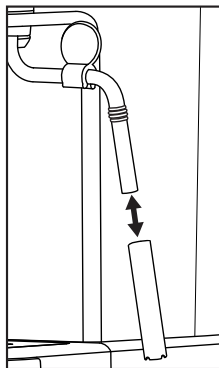



Figure 3

Cleaning the hot water shower

Clean the hot water shower 14 after each use:

- 1) After you have prepared the espresso/cappuccino and removed the sieve holder 18, wipe the entire surface of the hot water shower 14 with a moistened cloth to remove all powder residues.
- 2) Replace the sieve holder 18 without the espresso filters 19 20.
- 3) Place an empty cup under the portafilter 18 and press the “Espresso” button  3. Water flows out of the hot water shower 14 rinsing out the remaining powder residue.
- 4) After about 20 seconds, press the “Espresso” button  3 again and switch the appliance off with the On/Off switch 1.
- 5) Remove the sieve holder 18 again.

Cleaning the accessories

- 1) Clean the sieve holder **18**, the two espresso sieves **19** **20**, water tank **9**, the measuring spoon **21** and the drip grille **11** in warm water.

NOTE

- ▶ If you put detergent into the water, it may effect the taste of the espresso. If the stains can only be removed with detergent, always rinse the items afterwards with lots of clean water.

- 2) Dry all parts well.

NOTE

- ▶  The two espresso sieves **19** **20**, the measuring spoon **21** and the drip tray **11** are dishwasher-safe.

Cleaning the appliance

Clean the appliance with a moist cloth. If necessary, use a little detergent on the cloth.

Ensure that the appliance is completely dry before the next use.

Descaling the appliance

CAUTION! PROPERTY DAMAGE!

- ▶ Do not generate steam when the descaler solution is in the water tank **9**!

The machine has a descaling reminder function: after approx. 500 brewing operations, the three control lamps **5** **15** **16** all flash rapidly 5 times at the same time to remind you that the machine needs to be descaled. If you do not descale the appliance immediately, the control lamps **5** **15** **16** will start flashing again the next time you switch the appliance on.

If you still have not descaled the appliance after switching it on for the third time, the reminder function stops.

Proceed as follows to decalcify the appliance:

- 1) Add commercial liquid descaler for espresso machines to the water tank **9**. Follow the manufacturer's instructions for the correct amount.
- 2) Fill the water tank **9** up to the Max mark with water and replace the tank in the appliance.
- 3) Switch on the appliance using the On/Off switch **1**. Make sure the steam control **7** is shut off.
- 4) Insert the sieve holder **18** **without** any espresso sieve **19** **20** into the appliance.
- 5) Place 2 cups or a container capable of holding at least 250 ml under the sieve holder openings.

- 6) As soon as the “Espresso” control lamp **15** lights up continuously, press the “Espresso” button **3**.
Allow around 250 ml (around 2 cups) of descaler solution to run through and then stop the process by pressing the “Espresso” button **3** again. Carefully pour out the used descaler solution.
- 7) Allow the descaler to act for approx. 1 minute.
- 8) Repeat steps 6 to 7 three more times. Empty the water tank **9** completely the last time.
- 9) Place a sufficiently large container (at least 1 litre) under the sieve holder openings.
- 10) Rinse out the water tank **9** with fresh water and fill it with fresh water up to the Max mark.
- 11) As soon as the “Espresso” control lamp **15** lights up continuously, press the “Espresso” button **3**.
Allow the water to run through completely. Carefully pour out this water.
- 12) Repeat steps 10 to 11 once and then turn off the appliance.
- 13) After descaling, wipe off the appliance with a damp cloth to remove any splashes of the descaler solution. Ensure that the appliance is completely dry before the next use.

You can also order suitable descaler from our customer service (see section “**Ordering replacement parts**”).

Ordering replacement parts

You can order replacement parts for this product on the Internet at www.kompernass.com.



Scan the QR code with your smartphone/tablet. You can use this QR code to go directly to our website to view and order the available spare parts.

NOTE

- ▶ If you have problems with your online order, you can contact our service centre by phone or e-mail.
- ▶ Always quote the article number (IAN) 451592_2310/451593_2310/451594_2310 in your order.
- ▶ Please note that online ordering of replacement parts is not possible for all countries.

Disposal

Disposal of the appliance



The adjacent symbol of a crossed-out dustbin means that this appliance is subject to Directive 2012/19/EU. This directive states that this appliance may not be disposed of in the normal household waste at the end of its useful life, but must be taken to specially set-up collection locations, recycling depots or disposal companies.



The disposal is free of charge for the user. Protect the environment and dispose of this appliance properly.



If your old appliance has stored any personal data, you are responsible for deleting it yourself before returning it.



Your local community or municipal authorities can provide information on how to dispose of the worn-out product.

Disposal of the packaging



The packaging materials have been selected for their environmental friendliness and ease of disposal and are therefore recyclable. Dispose of packaging materials that are no longer needed in accordance with applicable local regulations.

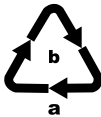

Dispose of the packaging in an environmentally friendly manner. Note the labelling on the packaging and separate the packaging material components for disposal, if necessary. The packaging material is labelled with abbreviations (a) and numbers (b) with the following meanings: 1–7: plastics, 20–22: paper and cardboard, 80–98: composites.

Kompennass Handels GmbH warranty

Dear Customer,

This appliance has a 3-year warranty valid from the date of purchase. If this product has any faults, you, the buyer, have certain statutory rights. Your statutory rights are not restricted in any way by the warranty described below.

Warranty conditions

The warranty period starts on the date of purchase. Please keep your receipt in a safe place. This will be required as proof of purchase.

If any material or manufacturing fault occurs within three years of the date of purchase of the product, we will either repair or replace the product for you or refund the purchase price (at our discretion). This warranty service requires that you present the defective appliance and the proof of purchase (receipt) within the three-year warranty period, along with a brief written description of the fault and of when it occurred.

If the defect is covered by the warranty, your product will either be repaired or replaced by us. The repair or replacement of a product does not signify the beginning of a new warranty period.

Warranty period and statutory claims for defects

The warranty period is not prolonged by repairs effected under the warranty. This also applies to replaced and repaired components. Any damage and defects present at the time of purchase must be reported immediately after unpacking. Repairs carried out after expiry of the warranty period shall be subject to a fee.

Scope of the warranty

This appliance has been manufactured in accordance with strict quality guidelines and inspected meticulously prior to delivery.

The warranty covers material faults or production faults. The warranty does not extend to product parts subject to normal wear and tear or to fragile parts which could be considered as consumable parts such as switches, batteries or parts made of glass.

The warranty does not apply if the product has been damaged, improperly used or improperly maintained. The directions in the operating instructions for the product regarding proper use of the product are to be strictly followed. Uses and actions that are discouraged in the operating instructions or which are warned against must be avoided.

This product is intended solely for private use and not for commercial purposes. The warranty shall be deemed void in cases of misuse or improper handling, use of force and modifications / repairs which have not been carried out by one of our authorised Service centres.

Warranty claim procedure

To ensure quick processing of your case, please observe the following instructions:

- Please have the till receipt and the item number (IAN) 451592_2310/451593_2310/451594_2310 available as proof of purchase.
- You will find the item number on the type plate on the product, an engraving on the product, on the front page of the operating instructions (below left) or on the sticker on the rear or bottom of the product.
- If functional or other defects occur, please contact the service department listed either by **telephone** or by **e-mail**.
- You can return a defective product to us free of charge to the service address that will be provided to you. Ensure that you enclose the proof of purchase (till receipt) and information about what the defect is and when it occurred.



You can download these instructions along with many other manuals, product videos and installation software at www.lidl-service.com.

This QR code will take you directly to the Lidl service page (www.lidl-service.com) where you can open your operating instructions by entering the item number (IAN) 451592_2310/451593_2310/451594_2310.

Service

GB **Service Great Britain**
Tel.: 0800 404 7657
E-Mail: kompnass@lidl.co.uk

IE **Service Ireland**
Tel.: 1800 101010
E-Mail: kompnass@lidl.ie

CY **Service Cyprus**
Tel.: 8009 4241
E-Mail: kompnass@lidl.com.cy

IAN 451592_2310/451593_2310/451594_2310

Importer

Please note that the following address is not the service address. Please use the service address provided in the operating instructions.

For EU market



KOMPERNASS HANDELS GMBH
BURGSTRASSE 21
44867 BOCHUM
GERMANY
www.kompnass.com

For GB market

Lidl Great Britain Ltd
Lidl House 14 Kingston Road
Surbiton
KT5 9NU

Περιεχόμενα

Πληροφορίες για τις παρούσες συνοπτικές οδηγίες	24
Υποδείξεις προειδοποίησης	24
Προβλεπόμενη χρήση	25
Παραδοτέος εξοπλισμός / Έλεγχος μεταφοράς	25
Υποδείξεις ασφαλείας	26
Στοιχεία συσκευής	29
Τεχνικά χαρακτηριστικά	30
Η ένδειξη θερμοκρασίας	30
Πρώτη θέση σε λειτουργία	31
Χειρισμός	31
Πλήρωση δοχείου νερού	31
Θέρμανση μετά από μεγάλο χρόνο αδράνειας/ κατά την πρώτη θέση σε λειτουργία	32
Ζέσταμα πριν από κάθε χρήση	33
Προετοιμασία καφέ εσπρέσο	34
Προετοιμασία καπουτσίνο	36
Υποδείξεις για τον τέλειο εσπρέσο	38
Για καυτό νερό	38
Καθαρισμός και φροντίδα	39
Καθαρισμός διάταξης για το αφρόγαλα	39
Καθαρισμός της διάταξης καυτού νερού	40
Καθαρισμός εξαρτημάτων	40
Καθαρισμός συσκευής	41
Απομάκρυνση αλάτων από τη συσκευή	41
Παραγγελία ανταλλακτικών	42
Απόρριψη	43
Απόρριψη συσκευής	43
Απόρριψη συσκευασίας	43
Εγγύηση της Kompernass Handels GmbH	44
Σέρβις	45
Εισαγωγέας	45

Πληροφορίες για τις παρούσες συνοπτικές οδηγίες

Το εν λόγω έγγραφο είναι μια σύντομη εκτυπωμένη έκδοση των ολοκληρωμένων οδηγιών χρήσης.



Μέσω σάρωσης του κωδικού QR έχετε απευθείας πρόσβαση στη σελίδα εξυπηρέτησης της Lidl (www.lidl-service.com) και μπορείτε μέσω καταχώρισης του κωδικού προϊόντος (IAN) 451592_2310/451593_2310/451594_2310 να δείτε και κατεβάσετε ολόκληρο το εγχειρίδιο οδηγιών χρήσης.

⚠ ΠΡΟΕΙΔΟΠΟΙΗΣΗ!

Οι συνοπτικές οδηγίες αποτελούν τμήμα αυτού του προϊόντος. Πριν από τη χρήση του προϊόντος, εξοικειωθείτε με όλες τις υποδείξεις χειρισμού και ασφάλειας. Φυλάτε τις συνοπτικές οδηγίες σε ασφαλές μέρος και σε περίπτωση παράδοσης του προϊόντος σε τρίτους, παραδώστε μαζί και όλα τα έγγραφα.

Υποδείξεις προειδοποίησης

Στις παρούσες οδηγίες χρήσης χρησιμοποιούνται οι εξής υποδείξεις προειδοποίησης:

⚠ ΠΡΟΕΙΔΟΠΟΙΗΣΗ

Μία υπόδειξη προειδοποίησης αυτού του βαθμού κινδύνου χαρακτηρίζει μία πιθανή επικίνδυνη κατάσταση.

Στην περίπτωση που δεν μπορεί να αποφευχθεί αυτή η επικίνδυνη κατάσταση, μπορεί να προκληθούν τραυματισμοί.

- ▶ Οι οδηγίες σε αυτή την υπόδειξη προειδοποίησης γίνονται ώστε να αποφεύγονται σωματικοί τραυματισμοί.

ΠΡΟΣΟΧΗ

Μία υπόδειξη προειδοποίησης αυτού του βαθμού κινδύνου χαρακτηρίζει μία πιθανή υλική ζημιά.

Στην περίπτωση που δεν μπορεί να αποφευχθεί αυτή η κατάσταση, μπορεί να προκληθούν υλικές ζημιές.

- ▶ Τηρείτε τις οδηγίες σε αυτή την υπόδειξη προειδοποίησης ώστε να αποφεύγονται υλικές ζημιές.

ΥΠΟΔΕΙΞΗ

- ▶ Μία υπόδειξη επισημαίνει επιπλέον πληροφορίες που διευκολύνουν το χειρισμό της συσκευής.

Προβλεπόμενη χρήση

Αυτή η συσκευή εξυπηρετεί αποκλειστικά στην ετοιμασία εσπρέσο/καπουτσίνο και για να ετοιμάζετε αφρόγαλα. Προορίζεται αποκλειστικά για ιδιωτική οικιακή χρήση. Μην τη χρησιμοποιείτε για επαγγελματικό σκοπό.

Μία άλλη ή διαφορετική χρήση από τα ανωτέρω αναφερόμενα ισχύει ως μη σύμφωνη με τους κανονισμούς.

Παραδοτέος εξοπλισμός / Έλεγχος μεταφοράς

ΠΡΟΕΙΔΟΠΟΙΗΣΗ

Κίνδυνος ασφυξίας!

- ▶ Τα υλικά συσκευασίας δεν επιτρέπεται να χρησιμοποιούνται για παιχνίδι. Υπάρχει κίνδυνος ασφυξίας.

Η συσκευή παραδίδεται κανονικά με τα εξής στοιχεία:

- Μηχανή espresso
- Φορέας φίλτρου
- Μεγάλο φίλτρο καφέ εσπρέσο
- Μικρό φίλτρο καφέ εσπρέσο
- Κουτάλι δοσομέτρησης με πάμμα
- Οδηγίες γρήγορης εκκίνησης
- Συνοπτικές οδηγίες

ΥΠΟΔΕΙΞΗ

- ▶ Ελέγξτε τον παραδοτέο εξοπλισμό ως προς την πληρότητα και για εμφανείς φθορές.
- ▶ Σε περίπτωση ελλιπούς παραδοτέου εξοπλισμού ή ζημιών λόγω ελλιπούς συσκευασίας ή λόγω μεταφοράς, απευθυνθείτε στην ανοικτή τηλεφωνική γραμμή εξυπηρέτησης.

Υποδείξεις ασφαλείας

Τηρείτε τις κάτωθι υποδείξεις ασφαλείας για έναν ασφαλή χειρισμό της συσκευής:

⚠ ΠΡΟΕΙΔΟΠΟΙΗΣΗ! ΚΙΝΔΥΝΟΣ ΤΡΑΥΜΑΤΙΣΜΟΥ!

- ▶ Πριν από τη χρήση ελέγχετε τη συσκευή ως προς εξωτερικές εμφανείς φθορές. Μη θέτετε σε λειτουργία μία συσκευή που έχει υποστεί φθορές ή έχει πέσει κάτω.
- ▶ Η συσκευή και το καλώδιο σύνδεσής της πρέπει να φυλάσσονται μακριά από παιδιά κάτω των 8 ετών.
- ▶ Μπορεί να γίνεται χρήση της συσκευής από παιδιά άνω των 8 ετών, εφόσον επιτηρούνται ή έχουν εκπαιδευτεί αναφορικά με την ασφαλή χρήση της συσκευής και έχουν κατανοήσει τους επακόλουθους κινδύνους.
- ▶ Μπορεί να γίνεται χρήση αυτής της συσκευής από άτομα με μειωμένες φυσικές, αισθητηριακές ή νοητικές ικανότητες ή με έλλειψη εμπειρίας και/ή γνώσεων, εφόσον επιτηρούνται ή έχουν εκπαιδευτεί αναφορικά με την ασφαλή χρήση της συσκευής και έχουν κατανοήσει τους επακόλουθους κινδύνους.
- ▶ Ο καθαρισμός και η συντήρηση χρήστη δεν επιτρέπεται να διεξάγονται από παιδιά εκτός εάν είναι 8 ετών και άνω και επιτηρούνται.
- ▶ Τα παιδιά δεν επιτρέπεται να παίζουν με τη συσκευή.
- ▶ Επίσκευές στη συσκευή επιτρέπεται να πραγματοποιούνται μόνο από εξουσιοδοτημένα και εξειδικευμένα συνεργεία ή από το τμήμα εξυπηρέτησης πελατών. Εξαιτίας ακατάλληλων επισκευών μπορεί να προκύψουν σημαντικοί κίνδυνοι για το χρήστη. Επίσης ακυρώνεται η αξίωση εγγύησης.



Μη βυθίζετε τη συσκευή σε νερό ή σε άλλα υγρά.
Κίνδυνος ηλεκτροπληξίας!

⚠ ΠΡΟΕΙΔΟΠΟΙΗΣΗ! ΚΙΝΔΥΝΟΣ ΤΡΑΥΜΑΤΙΣΜΟΥ!

- ▶ Μην πιάνετε ποτέ τη συσκευή με βρεγμένα ή υγρά χέρια.
- ▶ Τα βύσματα ή τα καλώδια που έχουν υποστεί βλάβη πρέπει να αντικαθίστανται αμέσως από εξουσιοδοτημένο εξειδικευμένο προσωπικό ή από το τμήμα εξυπηρέτησης πελατών, ώστε να αποφεύγονται κίνδυνοι.
- ▶ Κίνδυνος εγκαύματος! Ορισμένα μέρη γίνονται πολύ καυτά κατά τη χρήση!
- ▶ Κατά τη χρήση της συσκευής, δημιουργούνται καυτοί ατμοί. Προσέξτε ώστε να μην καείτε από αυτούς! Διατηρείτε επαρκή απόσταση από τους ατμούς.
- ▶ Συνδέετε τη συσκευή μόνο σε μια σύμφωνα με τις προδιαγραφές εγκατεστημένη και γειωμένη πρίζα.
- ▶ Μετά από τη χρήση, παραμένει ακόμη θερμότητα στην επιφάνεια του θερμαντικού στοιχείου.
- ▶ Δεν επιτρέπεται να τρέξει υγρό στη σύνδεση φισ της συσκευής.
- ▶ Χρησιμοποιείτε τη συσκευή μόνο σύμφωνα με τους κανονισμούς. Κακή χρήση μπορεί να οδηγήσει σε τραυματισμούς.

ΠΡΟΣΟΧΗ! ΥΛΙΚΕΣ ΖΗΜΙΕΣ!

- ▶ Τα ελαττωματικά μέρη κατασκευής επιτρέπεται να αντικαθίστανται μόνο με γνήσια ανταλλακτικά. Μόνο με αυτά τα ανταλλακτικά εξασφαλίζεται η πλήρωση των απαιτήσεων ασφαλείας.
- ▶ Προστατεύετε τη συσκευή από την υγρασία και την εισχώρηση υγρών.
- ▶ Προστατεύετε τη συσκευή από κρούσεις, σκόνη, χημικές ουσίες, εξαιρετικές διακυμάνσεις θερμοκρασίας και πολύ κοντινές πηγές θερμότητας (φούρνοι, θερμαντικά σώματα).

ΠΡΟΣΟΧΗ! ΥΛΙΚΕΣ ΖΗΜΙΕΣ!



- ▶ Ποτέ μη βυθίζετε τη συσκευή σε νερό ή σε άλλα υγρά.
- ▶ Αποσυνδέετε πάντα το βύσμα από την πρίζα και μην τραβάτε ποτέ το καλώδιο.
- ▶ Ποτέ μην αφήνετε τη συσκευή ανεπιτήρητη κατά τη διάρκεια της λειτουργίας.
- ▶ Μη χρησιμοποιείτε εξωτερικό χρονοδιακόπτη ή ξεχωριστό τηλεχειριστήριο για να θέσετε σε λειτουργία τη συσκευή.
- ▶ Ποτέ μη λειτουργείτε τη συσκευή σε χώρους, στους οποίους υπάρχουν θερμοκρασίες κάτω του 0°C. Εάν παγώσει το νερό στους αγωγούς ή στο δοχείο νερού, μπορεί η συσκευή να πάθει ζημιά.
- ▶ Ποτέ μη λειτουργείτε τη συσκευή σε εξωτερικό χώρο. Αυτή η συσκευή προορίζεται μόνο για χρήση σε εσωτερικούς χώρους.
- ▶ Μη δημιουργείτε ατμό όταν υπάρχει διάλυμα αφαίρεσης αλάτων στο δοχείο νερού!
- ▶ Δεν επιτρέπεται η τοποθέτηση της εσπρεσιέρας σε ντουλάπι κατά τη χρήση.

ΥΠΟΔΕΙΞΗ

- ▶ Επίσκεψη της συσκευής κατά το χρόνο της εγγύησης επιτρέπεται να γίνεται μόνο από ένα εξουσιοδοτημένο από τον κατασκευαστή τμήμα εξυπηρέτησης πελατών, αλλιώς δεν ισχύει η αξίωση εγγύησης σε επακόλουθες φθορές.

Στοιχεία συσκευής

Εικόνα Α:

- ❶ Διακόπτης 
- ❷ Ένδειξη θερμοκρασίας
- ❸ Πλήκτρο „Εσπρέσο“ 
- ❹ Πλήκτρο „Ατμός“ 
- ❺ Λευκή λυχνία ελέγχου «Ατμός»
- ❻ Επιφάνεια τοποθέτησης
- ❼ Ρυθμιστής ατμού
- ❽ Λαβή
- ❾ Δοχείο νερού
- ❿ Διάταξη για αφρόγαλα
- ⓫ Σχάρα στραγγίσματος
- ⓬ Υποδοχή συλλογής σταγόνων
- ⓭ Εσοχή για τον κόκκινο πλωτήρα
- ⓮ Έξοδος καυτού νερού
- ⓯ Λευκή λυχνία ελέγχου «Εσπρέσο»
- ⓰ Κόκκινη λυχνία λειτουργίας

Εικόνα Β:

- ⓱ Λαβή του φορέα φίλτρου
- ⓲ Φορέας φίλτρου
- ⓳ Μεγάλο φίλτρο καφέ εσπρέσο
- ⓴ Μικρό φίλτρο καφέ εσπρέσο
- ⓵ Κουτάλι δοσομέτρησης με πάμα

Τεχνικά χαρακτηριστικά

Τάση δικτύου	220 - 240 V ~ (εναλλασσόμενο ρεύμα), 50-60 Hz
Ονομαστική ισχύς	1100 W
Πίεση αντλίας	περ. 1,5 MPa (15 bar)
	ασφαλές για τρόφιμα



Με αυτό το σύμβολο επιβεβαιώνεται ότι το προϊόν πληροί τις απαιτήσεις περί ασφάλειας προϊόντων που ισχύουν στη Μεγάλη Βρετανία.

Η ένδειξη θερμοκρασίας

Η ένδειξη θερμοκρασίας **2** υποδηλώνει μέχρι ποια θερμοκρασία ζεστάθηκε η συσκευή.

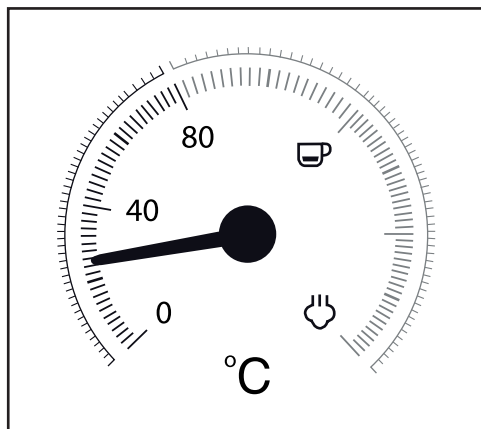

Μόλις ενεργοποιήσετε τη συσκευή, αρχίζει να ζεσταίνεται, έως ότου ο δείκτης βρεθεί περίπου στο κέντρο μεταξύ 80°C και „☕”. Η λυχνία λειτουργίας **16** ανάβει. Η λυχνία ελέγχου «Εσπρέσο» **15** αναβοσβήνει.

Μόλις ο δείκτης φτάσει στο κόκκινο τμήμα της κλίμακας, η θερμοκρασία είναι αρκετή για την παρασκευή ενός καφέ εσπρέσο. Η λυχνία ελέγχου «Εσπρέσο» **15** ανάβει συνεχώς.

Όταν πατάτε το πλήκτρο «Ατμός»  **4**, η λυχνία ελέγχου «Ατμός» **5** αναβοσβήνει. Η συσκευή συνεχίζει να ζεσταίνεται και ο δείκτης ανεβαίνει πιο ψηλά μέχρι το σημείο της κλίμακας μεταξύ «☕» και «☁».

Μόλις ο δείκτης φτάσει στο σημείο μεταξύ «☕» και «☁», η θερμοκρασία είναι αρκετή για τη δημιουργία ατμού. Η λυχνία ελέγχου «Ατμός» **5** ανάβει συνεχώς.

Πρώτη θέση σε λειτουργία

- 1) Καθαρίστε το φορέα φίλτρου **18**, το κουτάλι δοσομέτρησης **21**, τα φίλτρα καφέ εσπρέσο **19** **20**, τη σχάρα στραγγίσματος **11** και το δοχείο νερού **9** όπως περιγράφεται στο κεφάλαιο „Καθαρισμός και φροντίδα”.
- 2) Τοποθετήστε τη συσκευή σε μια επίπεδη και θερμανθηκτική βάση. Φροντίστε ώστε η πρίζα δικτύου να είναι προσβάσιμη.
- 3) Τοποθετήστε τη σχάρα στραγγίσματος **11** κατά τέτοιο τρόπο, ώστε ο πλωτήρας να μπορεί να προεξέχει από την εσοχή **13** στη σχάρα στραγγίσματος **11**.
- 4) Τοποθετήστε το φορέα φίλτρου **18** στη συσκευή τοποθετώντας τον στη συσκευή στη σήμανση „INSERT”, που βρίσκεται στα πλάγια δίπλα στην έξοδο καυτού νερού **14**, και κατόπιν γυρίστε αριστερόστροφα, έως ότου η λαβή του φορέα φίλτρου **17** δείχνει προς τα εμπρός («I»).
- 5) Συνδέστε το βύσμα σε μια πρίζα.
- 6) Πριν από την πρώτη χρήση, ακολουθήστε την εξής διαδικασία για τον καθαρισμό των εσωτερικών αγωγών:
Αφήστε να περάσει νερό περ. για 5 φλιτζάνια εσπρέσο (περίπου 100 ml) μέσα από τη συσκευή. Διαβάστε για αυτό το Κεφάλαιο „Χειρισμός”.
- 7) Αφήστε να δημιουργηθεί ατμός περ. για 30 δευτερόλεπτα. Διαβάστε για αυτό το Κεφάλαιο „Χειρισμός”.

ΥΠΟΔΕΙΞΗ

- Κατά την πρώτη χρήση, μπορεί να ακούγεται η αντλία που λειτουργεί, να δημιουργούνται θόρυβοι, αλλά ωστόσο να μην εξέρχεται νερό από τη συσκευή. Σε αυτή την περίπτωση γυρίστε το ρυθμιστή ατμού **7** στην κατεύθυνση „+”, έτσι ώστε ο αέρας να μπορεί να εκφύγει από τους αγωγούς (το πλήκτρο „Ατμός”  **4** έχει πατηθεί). Μετά από περίπου 20 δευτερόλεπτα έχει εκφύγει ο αέρας, οι θόρυβοι εξαφανίζονται και εξέρχεται νερό από τη συσκευή.

Χειρισμός

Πλήρωση δοχείου νερού

ΥΠΟΔΕΙΞΗ

- Για την παρασκευή καφέ εσπρέσο/καπουτσίνο χρησιμοποιείτε αποκλειστικά καθαρό πόσιμο νερό.
- 1) Αφαιρέστε το δοχείο νερού **9** και γεμίστε το με νερό:
Γεμίζετε με νερό τουλάχιστον έως το σύμβολο Min (ελάχιστο).
Ποτέ μη γεμίζετε με περισσότερο νερό, παρά μόνο έως το σύμβολο Max (μέγιστο).
 - 2) Τοποθετήστε πάλι το δοχείο νερού **9** στη συσκευή.

Θέρμανση μετά από μεγάλο χρόνο αδράνειας/ κατά την πρώτη θέση σε λειτουργία

Προθερμάνετε τη συσκευή ως ακολούθως, εάν δεν την έχετε χρησιμοποιήσει για μεγάλο χρονικό διάστημα:

- 1) Γεμίστε το δοχείο νερού **9** με νερό.
- 2) Τοποθετήστε το μεγάλο **19** ή το μικρό φίλτρο καφέ εσπρέσο **20** στο φορέα φίλτρου **18**.
 - Προσέξτε ώστε κατά την τοποθέτηση η μικρή εσοχή στη μεγάλη **19** ή μικρή σήτα εσπρέσο **20** να εδράζεται πάνω από την εσοχή στο φορέα σήτας **18**.

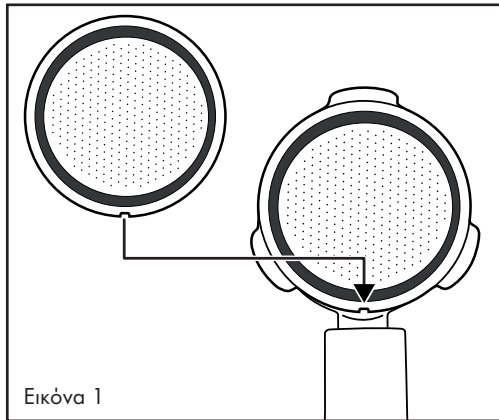

- Κατόπιν γυρίστε λίγο τη μεγάλη **19** ή τη μικρή σήτα εσπρέσο **20**, έτσι ώστε να μην μπορεί να πέσει έξω.

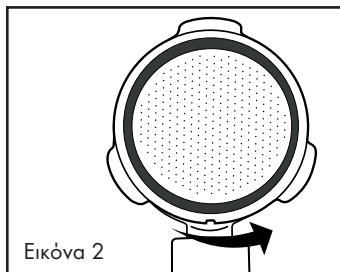

ΥΠΟΔΕΙΞΗ

- ▶ Απομακρύνετε την τοποθετημένη σήτα εσπρέσο **19** **20** μόνο όταν κρυώσει!
- ▶ Για να βγάλετε πάλι τη σήτα εσπρέσο **19** **20** έξω από το φορέα σήτας **18**, γυρίστε την τοποθετημένη σήτα εσπρέσο **19** **20** τόσο, έως ότου η εσοχή στη σήτα εσπρέσο **19** **20** να βρίσκεται πάνω από την εσοχή στο φορέα σήτας **18**. Τώρα μπορείτε να βγάλετε έξω τη σήτα εσπρέσο **19** **20**.

- 3) Τοποθετήστε το φορέα φίλτρου **18** στη συσκευή τοποθετώντας τον στη συσκευή στη σήμανση „INSERT“, που βρίσκεται στα πλάγια δίπλα στην έξοδο καυτού νερού **14**, και κατόπιν γυρίστε αριστερόστροφα, έως ότου η λαβή του φορέα φίλτρου **17** δείχνει προς τα εμπρός («I»).
- 4) Τοποθετήστε ένα φλιτζάνι κάτω από το φορέα φίλτρου **18**.
- 5) Κλείστε με περιστροφή το ρυθμιστή ατμού **7** (έως τον αναστολέα στην κατεύθυνση «—»).
- 6) Ενεργοποιήστε τη συσκευή από τον διακόπτη On/Off **1**. Η λυχνία λειτουργίας **16** ανάβει. Η λυχνία ελέγχου «Εσπρέσο» **15** αναβοσβήνει. Η συσκευή αρχίζει να ζεσταίνεται.
- 7) Όταν η λυχνία ελέγχου «Εσπρέσο» **15** ανάψει συνεχόμενα, πατήστε το πλήκτρο «Εσπρέσο» **15** **3**. Αφήστε να τρέξει νερό για περ. 1 λεπτό.

ΥΠΟΔΕΙΞΗ

- Μπορεί στο ενδιάμεσο να πρέπει να αδειάσετε το φλιτζάνι. Για αυτό σταματήστε για λίγο τη διαδικασία, πατώντας το πλήκτρο „Εσπρέσο“ **15** **3**. Αδειάστε το φλιτζάνι και πιέστε ξανά το πλήκτρο „Εσπρέσο“ **15** **3**, ώστε το νερό να τρέχει μέσα από τη συσκευή.
- 8) Μετά από περ. 1 λεπτό σταματήστε την αντλία πατώντας άλλη μια φορά το πλήκτρο „Εσπρέσο“ **15** **3**.
 - 9) Περιμένετε, εάν χρειάζεται, μέχρι η λυχνία ελέγχου «Εσπρέσο» **15** να ανάβει πάλι συνεχώς. Τώρα μπορείτε να προετοιμάσετε καφέ εσπρέσο.

Ζέσταμα πριν από κάθε χρήση

Προτού ετοιμάσετε καφέ εσπρέσο ή καπουτσίνο, η συσκευή πρέπει να ζεσταθεί.

- 1) Ενεργοποιήστε τη συσκευή από τον διακόπτη On/Off **1**. Η λυχνία λειτουργίας **16** ανάβει. Η λυχνία ελέγχου «Εσπρέσο» **15** αναβοσβήνει. Βεβαιωθείτε ότι ο ρυθμιστής ατμού **7** έχει περιστραφεί μέχρι το τέρμα στο «—».
- 2) Τοποθετήστε το φορέα φίλτρου **18** στη συσκευή τοποθετώντας τον στη συσκευή στη σήμανση „INSERT“, που βρίσκεται στα πλάγια δίπλα στην έξοδο καυτού νερού **14**, και κατόπιν γυρίστε αριστερόστροφα, έως ότου η λαβή του φορέα φίλτρου **17** δείχνει προς τα εμπρός («I»).
- 3) Πατήστε το πλήκτρο „Εσπρέσο“ **15** **3**, ώστε η συσκευή να τραβήξει νερό από το δοχείο νερού **9**. Μόλις εξέλθει νερό από τα ανοίγματα του φορέα φίλτρου, πατήστε το πλήκτρο „Εσπρέσο“ **15** **3** άλλη μια φορά, έτσι ώστε να σταματήσει η αντλία.
- 4) Περιμένετε μέχρι η λυχνία ελέγχου «Εσπρέσο» **15** να ανάβει συνεχώς.
- 5) Πατήστε εκ νέου το πλήκτρο „Εσπρέσο“ **15** **3** και αφήστε να εξέλθει καυτό νερό για 20 δευτερόλεπτα, προτού σταματήσετε πάλι την αντλία.

Η προθέρμανση έχει τώρα ολοκληρωθεί. Τώρα μπορείτε να ετοιμάσετε καφέ εσπρέσο/καπουτσίνο.

ΥΠΟΔΕΙΞΗ

- ▶ Εάν θέλετε να παρασκευάσετε περισσότερους εσπρέσο ή καπουτσίνο διαδοχικά, η συσκευή δεν χρειάζεται να θερμανθεί και να εκπλυθεί εκ νέου.

Προετοιμασία καφέ εσπρέσο

ΥΠΟΔΕΙΞΗ

- ▶ Εξασφαλίστε πάντα ότι το φίλτρο καφέ εσπρέσο **19** **20** είναι καθαρό και δεν έχει υπολείμματα από σκόνη καφέ εσπρέσο.

- 1) Όταν έχει ζεσταθεί η συσκευή:
Για να προετοιμάσετε έναν καφέ εσπρέσο, τοποθετήστε το μικρό φίλτρο καφέ εσπρέσο **20** στο φορέα φίλτρου **18**.
Για να προετοιμάσετε δύο εσπρέσο, τοποθετήστε το μεγάλο φίλτρο καφέ εσπρέσο **19** στο φορέα φίλτρου **18**.
- 2) Γεμίστε το μικρό φίλτρο καφέ εσπρέσο **20** έως το σύμβολο Max με σκόνη καφέ εσπρέσο. Αυτό αντιστοιχεί περ σε 7 γρ. σκόνη ή σε ένα κοφτό κουτάλι δοσομέτρησης **21**.
Η...
Γεμίστε το μεγάλο φίλτρο καφέ εσπρέσο **19** έως το σύμβολο Max με σκόνη καφέ εσπρέσο. Αυτό αντιστοιχεί περ σε 7 γρ. + 7 γρ. σκόνη ή σε δύο κοφτά κουτάλια δοσομέτρησης **21**.
- 3) Συμπιέστε τη σκόνη του καφέ εσπρέσο με τη βοήθεια του εξαρτήματος ώθησης στο κουτάλι δοσομέτρησης **21**. Στη συνέχεια γεμίστε, εάν απαιτείται, και με άλλη σκόνη καφέ εσπρέσο, έως ότου το φίλτρο εσπρέσο **19** **20** γεμίσει έως το σύμβολο Max. Συμπιέστε στη συνέχεια εκ νέου τη σκόνη καφέ εσπρέσο.

ΥΠΟΔΕΙΞΗ

- ▶ Η συμπίεση της σκόνης εσπρέσο είναι μια σημαντική διαδικασία κατά την προετοιμασία ενός καφέ εσπρέσο. Εάν η σκόνη καφέ εσπρέσο πιεστεί πάρα πολύ, τότε ο καφές εσπρέσο τρέχει αργά και δίνει περισσότερη κρέμα. Εάν η σκόνη εσπρέσο δεν συμπιεστεί τόσο δυνατά, ο εσπρέσο τρέχει γρήγορα και δημιουργείται μόνο λίγη κρέμα.
- 4) Εγκαταστήστε το φορέα φίλτρου **18** στη συσκευή τοποθετώντας τον στη συσκευή στη σήμανση „INSERT” και κατόπιν περιστρέψτε αριστερόστροφα, έως ότου η λαβή του φορέα φίλτρου **17** δείχνει προς τα εμπρός («I»).
 - 5) Τοποθετήστε ένα (ή δύο) φλιτζάνι(α) κάτω από τα ανοίγματα φορέα φίλτρου. Προτείνουμε να ζεπλύνετε προηγουμένως τα φλιτζάνια με καυτό νερό, ώστε ο εσπρέσο να μην κρυώσει τόσο γρήγορα. Μπορείτε να αποθέσετε τα φλιτζάνια για τη φύλαξή τους στην επιφάνεια τοποθέτησης **6**.
 - 6) Όταν η λυχνία ελέγχου «Εσπρέσο» **15** ανάψει συνεχόμενα, πατήστε το πλήκτρο «Εσπρέσο»  **3**. Ο εσπρέσο τρέχει στο(στα) φλιτζάνι(α).

ΠΡΟΕΙΔΟΠΟΙΗΣΗ

Ποτέ μην απομακρύνετε το φορέα φίλτρου 18 κατά την έξοδο του καφέ εσπρέσο!

Τα πιπιλίσματα του καυτού εσπρέσο προκαλούν τραυματισμούς!



- Πατάτε πάντα πρώτα εκ νέου το πλήκτρο «Εσπρέσο»  3 για να τερματίσετε την έξοδο του καφέ εσπρέσο, προτού απομακρύνετε τον φορέα φίλτρου 18.

7) Όταν το(τα) φλιτζάνι(-ια) γεμίσει(-ουν) έως την επιθυμητή ποσότητα (περ. 20 ml σε κάθε φλιτζάνι), πατήστε ξανά το πλήκτρο „Εσπρέσο”  3, έτσι ώστε να μην αντλείται άλλο νερό.

Τώρα μπορείτε να πιείτε τον καφέ εσπρέσο.

- 8) Απενεργοποιήστε τη συσκευή από το διακόπτη On/Off 1.

ΥΠΟΔΕΙΞΗ

- Εάν δεν πατηθούν για περ. 30 λεπτά τα πλήκτρα «Εσπρέσο»  3 ή «Ατμός»  4, η συσκευή απενεργοποιείται αυτόματα.

9) Απομακρύνετε μετά από κάθε χρήση τη σκόνη εσπρέσο από το φίλτρο εσπρέσο 19 20. Απομακρύνετε το φορέα φίλτρου 18 από τη συσκευή. Αδειάστε το σουρωτήρι 19 20, γυρίζοντας τον φορέα φίλτρου 18 από την άλλη και ρίχνοντας έξω το άλεσμα της σκόνης εσπρέσο. Απορρίψτε τη σκόνη καφέ εσπρέσο πάντα με φιλικό προς το περιβάλλον τρόπο, για παράδειγμα στα βιολογικά απορρίμματα.

ΥΠΟΔΕΙΞΗ

- Καθαρίζετε απαραίτητα την έξοδο καυτού νερού 14 (από αυτήν εξέρχεται το καυτό νερό) μετά από κάθε χρήση. Διαβάστε σχετικά το Κεφάλαιο „Καθαρισμός και φροντίδα”.

ΥΠΟΔΕΙΞΗ

- Αδειάζετε τακτικά την υποδοχή συλλογής σταγόνων 12, το αργότερο ωστόσο όταν ο πλωτήρας φαίνεται στην εσοχή 15 της σχάρας σταξίματος 11.

Προετοιμασία καπουτσίνου

ΠΡΟΕΙΔΟΠΟΙΗΣΗ



Να είστε προσεκτικοί κατά την αντιμετώπιση του ατμού όταν φτιάχνετε αφρόγαλα!

○ καυτός ατμός ή οι καυτές πιτσιλιές οδηγούν σε τραυματισμούς!

► Χειρίζεστε το ρυθμιστή ατμού **7** πάντα αργά.

- 1) Γεμίστε ένα δοχείο για αφρόγαλα (κατά προτίμηση από ανοξείδωτο ασάβλι) έως το ένα τρίτο με κρύο γάλα.
- 2) Βεβαιωθείτε ότι ο ρυθμιστής ατμού **7** έχει κλείσει (περιστρέψτε έως τον αναστολέα στην κατεύθυνση «←»).
- 3) Ωθήστε τη διάταξη για αφρόγαλα **10** στα πλάγια προς τα έξω. Πιάνετε την μόνο από τη λαβή **8**.
- 4) Πατήστε το πλήκτρο «Ατμός»  **4**. Περιμένετε μέχρι η λυχνία ελέγχου «Ατμός» **5** να ανάβει συνεχώς.
- 5) Κρατήστε ένα άδειο δοχείο κάτω από τη διάταξη για αφρόγαλα **10**. Περιστρέψτε αργά το ρυθμιστή ατμού **7** προς την κατεύθυνση „+“. Από το ακροφύσιο εξέρχονται συμπυκνωμένο νερό/πιτσιλιές. Έτσι καθαρίζεται το ακροφύσιο και το κύκλωμα νερού στο εσωτερικό της συσκευής. Στη συνέχεια, ατμός αρχίζει να εξέρχεται από το ακροφύσιο.

ΥΠΟΔΕΙΞΗ

- Εάν μετά το πάτημα του πλήκτρου "Ατμός"  **4** δεν εξέρχεται ατμός από το ακροφύσιο για αφρόγαλα **10**, πατήστε το πλήκτρο "Εσπρέσο"  **3** και επιτρέψτε να τρέξει νερό σε ένα δοχείο για περ. 15 δευτερόλεπτα. Έτσι αντλείται νερό στο μπόιλερ ώστε να δημιουργηθεί ατμός. Πατήστε το πλήκτρο „Εσπρέσο“  **3** άλλη μια φορά, έτσι ώστε να σταματήσει η αντλία.
- 6) Περιμένετε 15 δευτερόλεπτα και περιστρέψτε κατόπιν το ρυθμιστή ατμού **7** στην κατεύθυνση «→»), έως ότου δεν περνάει άλλος ατμός από το ακροφύσιο. Πετάξτε το νερό από το δοχείο.
 - 7) Κρατήστε τώρα το δοχείο για το αφρόγαλα στο χέρι, ώστε να αισθανθείτε τη θερμοκρασία του γάλακτος, και οδηγήστε το ακροφύσιο της διάταξης για το αφρόγαλα **10** ελαφρώς μέσα στο γάλα. Κρατήστε το δοχείο για το αφρόγαλα λίγο λοξά.
 - 8) Περιστρέψτε αργά το ρυθμιστή ατμού **7** προς την κατεύθυνση „+“.
 - 9) Μετακινείτε το δοχείο για αφρόγαλα κυκλικά κρατώντας τη μύτη του ακροφυσίου για αφρόγαλα **10** λίγο κάτω από την επιφάνεια του γάλακτος: τόσο βαθιά ώστε το γάλα να μην εκτοξεύεται προς όλες τις κατευθύνσεις και τόσο ψηλά ώστε να δημιουργείται ένας παχύς αφρός. Εάν κάνετε σωστά τη διαδικασία, ακούγεται ένας βαθύς θόρυβος βουητού.

- 10) Όταν το αφρόγαλα ανέβει, οδηγήστε το ακροφύσιο για αφρόγαλα **10** πιο βαθιά ώστε να κάνετε αφρόγαλα στην επόμενη «στρώση» και να αποφύγετε κάψιμο του αφρού.
- 11) Τέλος, βυθίστε τελείως το ακροφύσιο για αφρόγαλα **10** και περιστρέψτε ελαφρώς τον ρυθμιστή ατμού **7** έως το ήμισυ, έτσι ώστε το γάλα να ζεσταθεί. Κρατήστε ελαφρώς λοξά το δοχείο για αφρόγαλα, έτσι ώστε το γάλα να στροβιλίζεται απαλά ενώ ανακατεύεται με το ακροφύσιο για αφρόγαλα **10**. σε το γάλα να στροβιλίζεται αργά, ενώ ανακατεύεται με το ακροφύσιο.
- 12) Όταν ο αφρός γάλακτος έχει την επιθυμητή πυκνότητα και θερμοκρασία, κλείστε το ρυθμιστή ατμού **7** (περιστρέψτε έως τον αναστολέα στην κατεύθυνση «←»).
- 13) Μόνο μετά μπορείτε να απομακρύνετε το ακροφύσιο για αφρόγαλα **10** από το γάλα.
- 14) Ακολουθήστε τη διαδικασία που περιγράφεται στο κεφάλαιο «Καθαρισμός συσκευής για αφρόγαλα».

ΥΠΟΔΕΙΞΗ

- Για την προετοιμασία καφέ καπουτσίνο, χρησιμοποιείτε πάντα μεγαλύτερα φλιτζάνια από αυτά του εσπρέσο, καθώς προστίθεται και το αφρόγαλα.



- 15) Για την προετοιμασία του καφέ καπουτσίνο, ακολουθήστε τα βήματα για την προετοιμασία καφέ εσπρέσο (βλ. κεφάλαιο «Προετοιμασία καφέ εσπρέσο»)/ή θέρμανση δεν είναι πλέον απαραίτητη). Ωστόσο, επιτρέψτε να περάσει η διπλή ποσότητα νερού από αυτήν του καφέ εσπρέσο (περ. 40 ml).

ΥΠΟΔΕΙΞΗ

- Εφόσον απαιτείται, η λυχνία ελέγχου «Εσπρέσο» **15** αναβοσβήνει γρήγορα όταν πατήσετε το πλήκτρο «Εσπρέσο»  **3** ακριβώς μόλις ετοιμαστεί το αφρόγαλα. Αυτό σημαίνει ότι η συσκευή έχει θερμανθεί υπερβολικά πολύ για την προετοιμασία του βέλτιστου εσπρέσο. Παρόλα αυτά, μπορείτε να συνεχίσετε με την προετοιμασία ενός καφέ εσπρέσο ή μπορείτε να αφήσετε τη συσκευή να κρυώσει. Μόλις η λυχνία ελέγχου «Εσπρέσο» **15** παραμένει αναμμένη, έχει επιτευχθεί πάλι το βέλτιστο εύρος θερμοκρασίας για εσπρέσο.

- 16) Απενεργοποιήστε τη συσκευή από το διακόπτη On/Off **1**.

ΥΠΟΔΕΙΞΗ

- Εάν τα πλήκτρα «Εσπρέσο»  **3** ή «Ατμός»  **4** δεν πατηθούν για περ. 30 λεπτά, η συσκευή απενεργοποιείται αυτόματα.

- 17) Βάλτε τώρα το αφρόγαλα στον προετοιμασμένο εσπρέσο. Ο καπουτσίνο είναι τώρα έτοιμος. Μπορείτε να βάλετε όση ζάχαρη θέλετε ή να πασπαλίσετε σκόνη κακάο.

ΥΠΟΔΕΙΞΗ

- Καθαρίζετε τη διάταξη για αφρόγαλα **10** απαραίτητα μετά από κάθε χρήση. Διαβάστε σχετικά το Κεφάλαιο „Καθαρισμός και φροντίδα“.

Υποδειξεις για τον τέλειο εσπρέσο

Ένας από τους σημαντικότερους παράγοντες για έναν καλό εσπρέσο είναι ο λεγόμενος χρόνος εκχύλισης ή χρόνος εκτέλεσης, δηλαδή η διάρκεια της επαφής μεταξύ σκόνης καφέ και καυτού νερού μέχρι ο έτοιμος καφές να τρέξει στο φλιτζάνι.

Ο χρόνος εκχύλισης εξαρτάται κυρίως από την ποσότητα και τον βαθμό άλεσης της σκόνης καφέ και από το πόσο συμπαγής είναι. Όσο πιο λεπτή και συμπαγής είναι η σκόνη καφέ, τόσο πιο αργή είναι η διέλευση του νερού.



Ωστόσο, μπορείτε εσείς οι ίδιοι να επηρεάσετε τον χρόνο εκχύλισης εάν αντιληφθείτε ότι ο εσπρέσο δεν έχει τόσο ωραία γεύση ή εμφάνιση όσο θα έπρεπε.

- Εάν το καϊμάκι είναι ιδιαίτερα ανοιχτόχρωμο, έχει λίγη πυκνότητα και διαλύεται γρήγορα, τότε ο εσπρέσο έχει «τρέξει» πολύ γρήγορα, δηλαδή σε αυτή την περίπτωση έχουμε υπο-εκχέλιση. Ο εσπρέσο έχει στυφή και νερούλη γεύση και το άρωμα δεν έχει ένταση. Αυτό οφείλεται συνήθως σε μια πολύ μικρή ποσότητα σκόνης καφέ, η οποία ενδεχομένως είναι χονδροαλεσμένη ή δεν συμπίεστηκε αρκετά.
- Όταν το καϊμάκι είναι πολύ σκούρο και στη μέση υπάρχουν πολλές ανοιχτόχρωμες κηλίδες ή μια τρύπα, τότε η διέλευση του καφέ διήρκεσε πολύ ώρα. Αυτό ονομάζεται υπερεκχέλιση. Ο εσπρέσο έχει πικρή γεύση. Η αιτία είναι τις περισσότερες φορές μια πολύ λεπτοαλεσμένη σκόνη καφέ ή πολύ μεγάλη ποσότητα σκόνης καφέ. Εάν δεν ισχύει κάτι από αυτά, τότε η σκόνη καφέ συμπίεστηκε πολύ.
- Χρησιμοποιείτε μόνο σκόνη καφέ για εσπρέσο: κατά κανόνα είναι λεπτοαλεσμένος και εκτός αυτού πιο δυνατά καβουρδισμένος. Ιδανικά, για ένα φλιτζάνι εσπρέσο χρησιμοποιείτε περ. 7 γρ. σκόνης καφέ. Μη γεμίζετε υπερβολικά το φίλτρο. Συμπιέζετε τη σκόνη καφέ στο φίλτρο με το πώμα του κουταλιού δοσομέτρησης **2**, ωστόσο μη συμπιέζετε τόσο πολύ ώστε η σκόνη καφέ να γίνει μια συμπαγής μάζα.
- Κάνετε δοκιμές μέχρι να βρείτε τη βέλτιστη ισορροπία όλων των παραγόντων για εσάς.

Για καυτό νερό

Με τη βοήθεια της συσκευής για αφρόγαλα **10** μπορείτε να έχετε και καυτό νερό, π.χ. για να αραιώσετε έναν καφέ (καφές Αμερικάνο) ή για να φτιάξετε τσάι.

- 1) Ενεργοποιήστε τη συσκευή από τον διακόπτη On/Off **1**. Η λυχνία λειτουργίας **16** ανάβει. Η λυχνία ελέγχου «Εσπρέσο» **15** αναβοσβήνει. Βεβαιωθείτε ότι ο ρυθμιστής ατμού **7** έχει περιστραφεί μέχρι το τέρμα στο «—»). Περιμένετε μέχρι ο δείκτης της ένδειξης θερμοκρασίας **2** να βρεθεί περίπου στο μέσο ανάμεσα στους 80°C και «**CP**» και η λυχνία ελέγχου «Εσπρέσο» **15** να ανάβει συνεχώς.

- 2) Τοποθετήστε ένα θερμανθηκτικό δοχείο κάτω από τη συσκευή για αφρόγαλα **10**.
- 3) Περιστρέψτε τον ρυθμιστή ατμού **7** τουλάχιστον μέχρι το ήμισυ στην κατεύθυνση «+».
- 4) Πατήστε δύο φορές το πλήκτρο «Ατμός»  **4**. Καυτό νερό εξέρχεται από τη συσκευή για αφρόγαλα **10**.
- 5) Πιέστε εκ νέου το πλήκτρο «Ατμός»  **4**, για να σταματήσετε τη λήψη καυτού νερού.
- 6) Κλείστε με περιστροφή το ρυθμιστή ατμού **7** (έως τον αναστολέα στην κατεύθυνση «=»)).

Καθαρισμός και φροντίδα

ΠΡΟΕΙΔΟΠΟΙΗΣΗ! ΚΙΝΔΥΝΟΣ ΤΡΑΥΜΑΤΙΣΜΟΥ!

- ▶ Αποσυνδέετε πάντα το βύσμα από την πρίζα, προτού καθαρίσετε τη συσκευή. Κίνδυνος ηλεκτροπληξίας!
- ▶ Αφήνετε πάντα πρώτα τη συσκευή να κρυώσει, προτού την καθαρίσετε. Κίνδυνος εγκαύματος!
-  Ποτέ μη βυθίζετε τη συσκευή σε νερό ή σε άλλα υγρά. Κίνδυνος ηλεκτροπληξίας!

ΠΡΟΣΟΧΗ! ΥΛΙΚΕΣ ΖΗΜΙΕΣ!

- ▶ Προς αποφυγή ζημιών μη χρησιμοποιείτε ποτέ τριβικά, επιθετικά ή χημικά καθαριστικά μέσα για τον καθαρισμό των επιφανειών της συσκευής.

Καθαρισμός διάταξης για το αφρόγαλα

- 1) Τοποθετήστε ένα άδειο δοχείο κάτω από το ακροφύσιο για αφρόγαλα **10**.
- 2) Στρέψτε το ρυθμιστή ατμού **7** κατευθείαν μετά τη χρήση στο „+” και αφήστε για ορισμένα δευτερόλεπτα να εκφύγει ο ατμός.
- 3) Κλείστε το ρυθμιστή ατμού **7** (στρέψτε έως τον αναστολέα προς την κατεύθυνση „=“), απενεργοποιήστε τη συσκευή και τραβήξτε το βύσμα δικτύου.
- 4) Αφήστε το ακροφύσιο για αφρόγαλα **10** να κρυώσει.
- 5) Αφαιρέστε το κάλυμμα της διάταξης για αφρόγαλα **10** (Εικόνα 3) και καθαρίστε το προσεκτικά στο ζεστό νερό.
- 6) Σκουπίστε το ακροφύσιο, το οποίο βρίσκεται κάτω από το κάλυμμα, με ένα υψό πανί. Εάν απαιτείται, προσθέτετε λίγο ήπιο απορρυπαντικό στο πανί. Ωστόσο, μετά από τον καθαρισμό με απορρυπαντικό, σκουπίζετε με ένα βρεγμένο με καθαρό νερό πανί. Βεβαιωθείτε ότι δεν υπάρχουν υπολείμματα απορρυπαντικού στο ακροφύσιο.

7) Ωθήστε πάλι το κάλυμμα στο αφρόγαλα **10** (Εικόνα 3).

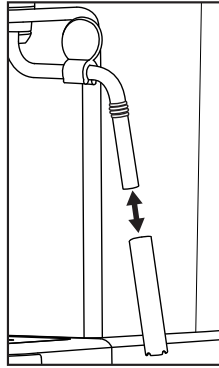

Εικόνα 3

Καθαρισμός της διάταξης καυτού νερού

Καθαρίζετε την έξοδο καυτού νερού **14** μετά από κάθε χρήση:

- 1) Αφού ετοιμάσετε τον εσπρέσο/καπουτσίνο και αφαιρέσετε το φορέα φίλτρου **18**, σκουπίστε ολόκληρη την επιφάνεια της εξόδου καυτού νερού **14** με ένα νωπό πανί, έτσι ώστε να απομακρυνθούν όλα τα υπολείμματα σκόνης καφέ.
- 2) Τοποθετήστε πάλι το φορέα φίλτρου **18** χωρίς τοποθετημένα τα φίλτρα καφέ εσπρέσο **19** **20**.
- 3) Κατόπιν, τοποθετήστε ένα άδειο φλιτζάνι κάτω από τον φορέα φίλτρου **18** και πιέστε το πλήκτρο «Εσπρέσο» **3**. Εξέρχεται νερό από την έξοδο καυτού νερού **14**, το οποίο ξεπλένει τα τελευταία υπολείμματα σκόνης.
- 4) Μετά από περ. 20 δευτερόλεπτα πατήστε ξανά το πλήκτρο „Εσπρέσο” **3** και απενεργοποιήστε τη συσκευή από το διακόπτη On/Off **1**.
- 5) Αφαιρέστε πάλι το φορέα φίλτρου **18**.

Καθαρισμός εξαρτημάτων

- 1) Καθαρίζετε το φορέα φίλτρου **18**, τα δύο φίλτρα καφέ εσπρέσο **19** **20**, το δοχείο νερού **9**, το κουτάλι δοσομέτρησης **21** και τη σχάρα σταξίματος **11** σε ζεστό νερό.

ΥΠΟΔΕΙΞΗ

► Εάν προσθέσετε απορρυπαντικό στο νερό, μπορεί να επηρεαστεί η γεύση του καφέ εσπρέσο. Στην περίπτωση που οι ακαθαρσίες απομακρύνονται μόνο με απορρυπαντικό, ξεπλένετε στη συνέχεια τα εξαρτήματα πάντα με πολύ καθαρό νερό.

- 2) Στεγνώνετε όλα τα εξαρτήματα.

ΥΠΟΔΕΙΞΗ

-  Τα δύο φίλτρα καφέ εσπρέσο **19** **20**, το κουτάλι δοσομέτρησης **21** και η σχάρα στραγγίσματος **11** ενδείκνυνται, επίσης, για καθαρισμό στο πλυντήριο πιάτων.

Καθαρισμός συσκευής

Καθαρίζετε τη συσκευή με ένα νωπό πανί. Εάν απαιτείται, προσθέτετε λίγο απορρυπαντικό στο πανί.



Βεβαιωθείτε ότι η συσκευή έχει στεγνώσει πλήρως πριν από την επόμενη χρήση.

Απομάκρυνση αλάτων από τη συσκευή**ΠΡΟΣΟΧΗ! ΥΛΙΚΕΣ ΖΗΜΙΕΣ!**

- Μη δημιουργείτε ατμό όταν υπάρχει διάλυμα αφαίρεσης αλάτων στο δοχείο νερού **9**!

Η συσκευή διαθέτει μια λειτουργία υπενθύμισης για την απομάκρυνση των αλάτων: μετά από περ. 500 διαδικασίες παρασκευής καφέ αναβοσβήνουν και οι τρεις λυχνίες ελέγχου **5** **15** **16** 5 φορές ταυτόχρονα και γρήγορα για να σας υπενθυμίσουν ότι πρέπει να απομακρυνθούν τα άλατα από τη συσκευή. Εάν δεν απομακρύνετε τα άλατα αμέσως, οι λυχνίες ελέγχου **5** **15** **16** θα αναβοσβήσουν πάλι κατά τη νέα ενεργοποίηση της συσκευής. Εάν μετά και από την τρίτη ενεργοποίηση δεν απομακρύνετε τα άλατα από τη συσκευή, η λειτουργία υπενθύμισης θα σταματήσει.

Για την απομάκρυνση των αλάτων από τη συσκευή, ακολουθήστε την εξής διαδικασία:

- 1) Βάλτε το υγρό προϊόν απομάκρυνσης αλάτων εμπορίου για εσπρεσιέρες στο δοχείο νερού **9**. Ακολουθήστε τις οδηγίες του κατασκευαστή σχετικά με τη σωστή ποσότητα.
- 2) Γεμίστε το δοχείο νερού **9** μέχρι τη σήμανση Max με νερό και τοποθετήστε το στη συσκευή.
- 3) Ενεργοποιήστε τη συσκευή από τον διακόπτη On/Off **1**. Ο ρυθμιστής ατμού **7** είναι κλειστός.
- 4) Τοποθετήστε τον φορέα σήτας **18** χωρίς τη σήτα εσπρέσο **19** **20** στη συσκευή.
- 5) Τοποθετήστε 2 φλιτζάνια ή ένα δοχείο με χωρητικότητα τουλάχιστον 250 ml κάτω από τα ανοίγματα του φορέα σήτας.
- 6) Όταν η λυχνία ελέγχου «Εσπρέσο» **15** ανάβει συνεχώς, πατήστε το πλήκτρο «Εσπρέσο»  **3**. Αφήστε να τρέξουν περ. 250 ml (περ. 2 φλιτζάνια) από το διάλυμα αφαίρεσης αλάτων και σταματήστε στη συνέχεια τη διαδικασία πατώντας εκ νέου το πλήκτρο «Εσπρέσο»  **3**. Αδειάστε προσεκτικά το χρησιμοποιημένο διάλυμα αφαίρεσης αλάτων.

- 7) Αφήστε το προϊόν αφαίρεσης αλάτων να δράσει περ. για 1 λεπτό.
- 8) Επαναλάβετε τα βήματα 6 έως 7 άλλες τρεις φορές. Αδειάστε το δοχείο νερού **9** εντελώς την τελευταία φορά.
- 9) Τοποθετήστε ένα αρκετά μεγάλο δοχείο (τουλ. 1 λίτρου) κάτω από τα ανοίγματα του φορέα σήτας.
- 10) Ξεπλύνετε το δοχείο νερού **9** με καθαρό νερό και γεμίστε με καθαρό νερό μέχρι τη σήμανση Max.
- 11) Όταν η λυχνία ελέγχου «Εσπρέσο» **15** ανάβει συνεχώς, πατήστε το πλήκτρο «Εσπρέσο» **16** **3**.
Αφήστε να τρέξει όλο το νερό. Αδειάστε προσεκτικά αυτό το νερό.
- 12) Επαναλάβετε τα βήματα 10 έως 11 μια φορά και στη συνέχεια απενεργοποιήστε τη συσκευή.
- 13) Μετά την αφαίρεση των αλάτων καθαρίστε τη συσκευή με ένα νωπό πανί για να απομακρύνετε τυχόν σταγόνες από το διάλυμα αφαίρεσης αλάτων. Πριν από την εκ νέου χρήση, βεβαιωθείτε ότι η συσκευή έχει στεγνώσει καλά.

Μπορείτε να παραγγείλετε κατάλληλο προϊόν αφαίρεσης αλάτων και από την υπηρεσία εξυπηρέτησης πελατών μας (δείτε το Κεφάλαιο «Παραγγελία ανταλλακτικών»).

Παραγγελία ανταλλακτικών

Μπορείτε πάντα να παραγγέlnετε με ευκολία ανταλλακτικά για το προϊόν αυτό στο ίντερνετ, στην ηλεκτρονική διεύθυνση **www.kompnass.com**.



Σαρώστε τον κωδικό QR με το Smartphone/Tablet σας. Με αυτό τον κωδικό QR, μεταβαίνετε απευθείας στον ιστότοπό μας και μπορείτε να δείτε και να παραγγείλετε τα διαθέσιμα ανταλλακτικά.

ΥΠΟΔΕΙΞΗ

- ▶ Εάν έχετε προβλήματα με την ηλεκτρονική παραγγελία, μπορείτε να απευθυνθείτε τηλεφωνικά ή με email στο κέντρο σέρβις μας.
- ▶ Όταν κάνετε την παραγγελία σας, να αναφέρετε πάντα τον κωδικό προϊόντος (IAN) 451592_2310/451593_2310/451594_2310.
- ▶ Δεν είναι δυνατή η ηλεκτρονική παραγγελία των ανταλλακτικών για όλες τις χώρες παράδοσης.

Απόρριψη

Απόρριψη συσκευής



Το παρακείμενο σύμβολο ενός διαγραμμένου τροχήλατου κάδου απορριμμάτων υποδηλώνει ότι η συσκευή αυτή υπόκειται στην οδηγία 2012/19/EU. Σύμφωνα με αυτήν την οδηγία, δεν επιτρέπεται να απορρίψετε αυτήν τη συσκευή στα οικιακά απορρίμματα στο τέλος του κύκλου ζωής της, αλλά σε ειδικά διαμορφωμένα σημεία συλλογής, κέντρα ανακύκλωσης ή επιχειρήσεις απόρριψης.

**Η δυνατότητα απόρριψης παρέχεται δωρεάν.
Φροντίστε το περιβάλλον και τηρείτε τις οδηγίες απόρριψης.**

Εφόσον η παλαιά συσκευή σας περιέχει δεδομένα προσωπικού χαρακτήρα, φέρετε εσείς οι ίδιοι την ευθύνη της διαγραφής τους προτού την επιστρέψετε.



Για τις δυνατότητες απόρριψης του προϊόντος μετά το τέλος του κύκλου ζωής του, απευθυνθείτε στην αρμόδια υπηρεσία της κοινότητας ή του δήμου σας.

Απόρριψη συσκευασίας



Τα υλικά συσκευασίας έχουν επιλεγεί σύμφωνα με τους κανόνες προστασίας του περιβάλλοντος και τις τεχνικές απόρριψης και, ως εκ τούτου, είναι ανακυκλώσιμα. Απορρίψτε τα υλικά συσκευασίας που δεν χρησιμοποιούνται πλέον σύμφωνα με τους κατά τόπους ισχύοντες κανονισμούς.

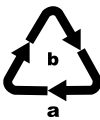

Απορρίψτε τη συσκευασία με τρόπο φιλικό προς το περιβάλλον. Λαμβάνετε υπόψη τη σήμανση στα διάφορα υλικά συσκευασίας και, εφόσον απαιτείται, ξεχωρίζετε τα. Τα υλικά συσκευασίας φέρουν σήμανση με συντομογραφίες (a) και ψηφία (b) με την εξής σημασία: 1-7: Πλαστικά, 20-22: Χαρτί και χαρτόνι, 80-98: Συνθετικά υλικά.

Εγγύηση της Kompernass Handels GmbH

Αξιότιμη πελάτισσα, αξιότιμε πελάτη,
Η παρούσα συσκευή διαθέτει 3 χρόνια εγγύηση από την ημερομηνία αγοράς.
Στην περίπτωση ελλείψεων στο προϊόν έχετε νομικά δικαιώματα έναντι του
πωλητή του προϊόντος. Αυτά τα νομικά δικαιώματα δεν περιορίζονται μέσω της
κατωτέρω αναφερόμενης εγγύησης.

Προϋποθέσεις εγγύησης

Η περίοδος εγγύησης ξεκινά την ημερομηνία αγοράς. Φυλάσσετε την απόδειξη
αγοράς. Απαιτείται ως αποδεικτικό αγοράς.

Εάν, εντός τριών ετών από την ημερομηνία αγοράς, παρατηρηθεί κάποιο σφάλ-
μα υλικού ή κατασκευής στο προϊόν, θα επισκευάσουμε ή θα αντικαταστήσουμε
(κατόπιν κρίσης μας) το προϊόν δωρεάν ή θα σας επιστραφεί το ποσό αγοράς.
Η παρούσα εγγύηση προϋποθέτει ότι η ελαττωματική συσκευή και η απόδειξη
αγοράς θα υποβληθούν μαζί με μια σύντομη περιγραφή αναφορικά με το πού
βρίσκεται η έλλειψη και τότε παρατηρήθηκε, εντός της περιόδου των τριών ετών.

Εάν το ελάττωμα καλύπτεται από την εγγύησή μας, θα λάβετε το επισκευασμένο
ή ένα νέο προϊόν. Η αντικατάσταση του προϊόντος συνεπάγεται, σύμφωνα με τον
ΝΟΜΟΣ 2251/1994, ανανέωση του χρόνου εγγύησης. Για την Κύπρο ισχύει:
Η επισκευή ή η αντικατάσταση του προϊόντος δε συνεπάγεται ανανέωση του
χρόνου εγγύησης.

Περίοδος εγγύησης και νομικές απαιτήσεις λόγω ελλείψεων

Ο χρόνος εγγύησης δεν παρατείνεται μέσω της παροχής εγγύησης. Αυτό ισχύει
και για εξαρτήματα, τα οποία έχουν αντικατασταθεί και επισκευαστεί. Ενδεχόμε-
νες ήδη υπάρχουσες ζημιές και ελλείψεις κατά την αγορά πρέπει να γνωστοποι-
ούνται αμέσως μετά την αποσυσκευασία. Μετά τη λήξη του χρόνου εγγύησης,
τυχόν εμφανιζόμενες επισκευές χρεώνονται.

Εύρος εγγύησης

Η συσκευή κατασκευάστηκε σύμφωνα με αυστηρές οδηγίες ποιότητας και ελέγ-
χθηκε προσεκτικά πριν από την αποστολή.

Η εγγύηση ισχύει για σφάλματα υλικού ή κατασκευής. Η παρούσα εγγύηση δεν
καλύπτει εξαρτήματα του προϊόντος που υπόκεινται σε φυσιολογική φθορά
και, ως εκ τούτου, θεωρούνται αναλώσιμα εξαρτήματα ή ζημιές σε εύθραυστα
εξαρτήματα, π.χ. διακόπτες, συσσωρευτές ή γυάλινα εξαρτήματα. Η παρούσα
εγγύηση ακυρώνεται εάν προκληθεί ζημιά στο προϊόν, εάν δεν γίνεται σωστή
χρήση ή συντήρηση. Για μια σωστή χρήση του προϊόντος πρέπει να τηρούνται
επακριβώς οι αναφερόμενες υποδείξεις στις οδηγίες χειρισμού. Σκοποί χρήσης
και χειρισμοί που δεν συνιστώνται ή για τους οποίους υπάρχει προειδοποίηση
πρέπει απαραίτητα να αποφεύγονται. Το προϊόν προορίζεται μόνο για ιδιωτική
και όχι για επαγγελματική χρήση. Σε περίπτωση κακής μεταχείρισης και ακατά-
λληλης χρήσης, χρήσης βίας και παρεμβάσεων, οι οποίες δεν διεξήχθησαν από
το εξουσιοδοτημένο μας τμήμα σέρβις, η εγγύηση παύει να ισχύει.

Διαδικασία σε περίπτωση εγγύησης

Για την εξασφάλιση γρήγορης επεξεργασίας του ζητήματός σας, τηρείτε τις ακόλουθες υποδείξεις:

- Για όλες τις ερωτήσεις έχετε έτοιμη την απόδειξη αγοράς και τον κωδικό προϊόντος (IAN) 451592_2310/451593_2310/451594_2310 ως απόδειξη για την αγορά.
- Για τον κωδικό προϊόντος, ανατρέξτε στην πινακίδα τύπου στο προϊόν, σε μια επικέτα στο προϊόν, στο εξώφυλλο των οδηγιών χρήσης (κάτω αριστερά) ή σε ένα αυτοκόλλητο στην πίσω ή κάτω πλευρά του προϊόντος.
- Εάν προκύψουν σφάλματα λειτουργίας ή άλλες ελλείψεις, επικοινωνήστε κατ' αρχήν με το ακόλουθο αναφερόμενο τμήμα σέρβις **τηλεφωνικά ή με E-Mail**.
- Ένα προϊόν που θεωρείται ελαττωματικό μπορείτε να το αποστείλετε ατελώς στην αναφερόμενη διεύθυνση του σέρβις επισυνάπτοντας την απόδειξη αγοράς (απόδειξη ταμείου) και αναφέροντας που βρίσκεται η έλλειψη και τότε εμφανίστηκε.



Στην ιστοσελίδα www.lidl-service.com μπορείτε να πραγματοποιήσετε λήψη των παρόντων ή άλλων οδηγιών χρήσης, βίντεο προϊόντων και λογισμικού.

Με αυτόν τον κωδικό QR μεταβαίνετε απευθείας στη σελίδα εξυπηρέτησης Lidl (www.lidl-service.com) και εισαγάγοντας τον κωδικό προϊόντος (IAN) 451592_2310/451593_2310/451594_2310 μπορείτε να ανοίξετε τις αντίστοιχες οδηγίες χρήσης.

Σέρβις

GR Σέρβις Ελλάδα
Tel.: 00800 490826606
E-Mail: kompernass@lidl.gr

CY Σέρβις Κύπρος
Tel.: 8009 4241
E-Mail: kompernass@lidl.com.cy

IAN 451592_2310/451593_2310/451594_2310

Εισαγωγείας

Η ακόλουθη διεύθυνση δεν είναι διεύθυνση σέρβις. Επικοινωνήστε, κατ' αρχήν, με την αναφερόμενη υπηρεσία σέρβις.

Για την αγορά της ΕΕ



KOMPERNASS HANDELS GMBH
BURGSTRASSE 21
44867 BOCHUM
GERMANIA
www.kompernass.com

Για την αγορά της MB

Lidl Great Britain Ltd
Lidl House 14 Kingston Road
Surbiton
KT5 9NU

Inhaltsverzeichnis

Informationen zu dieser Kurzanleitung	48
Warnhinweise	48
Bestimmungsgemäße Verwendung	49
Lieferumfang / Transportinspektion	49
Sicherheitshinweise	50
Geräteelemente	53
Technische Daten	54
Die Temperaturanzeige	54
Erste Inbetriebnahme	55
Bedienung	55
Wassertank befüllen	55
Aufheizen nach längerer Standzeit/ bei erster Inbetriebnahme	56
Aufheizen vor jedem Gebrauch	57
Espresso zubereiten	58
Cappuccino zubereiten	59
Tipps für den perfekten Espresso	61
Heißes Wasser beziehen	62
Reinigen und Pflegen	63
Milchaufschäumdüse reinigen	63
Heißwasserauslass reinigen	64
Zubehörteile reinigen	64
Gerät reinigen	64
Gerät entkalken	65
Ersatzteile bestellen	66
Entsorgung	67
Gerät entsorgen	67
Verpackung entsorgen	67
Garantie der Kompernaß Handels GmbH	68
Service	69
Importeur	70

Informationen zu dieser Kurzanleitung

Bei diesem Dokument handelt es sich um eine verkürzte Druckausgabe der vollständigen Bedienungsanleitung.



Durch das Scannen des QR-Codes gelangen Sie direkt auf die Lidl-Service-Seite (www.lidl-service.com) und können durch die Eingabe der Artikelnummer (IAN) 451592_2310/451593_2310/451594_2310 die vollständige Bedienungsanleitung einsehen und herunterladen.

WARNUNG!

Die Kurzanleitung ist Bestandteil dieses Produkts. Machen Sie sich vor der Benutzung des Produkts mit allen Bedien- und Sicherheitshinweisen vertraut. Bewahren Sie die Kurzanleitung gut auf und händigen Sie alle Unterlagen bei Weitergabe des Produkts an Dritte mit aus.

Warnhinweise

In der vorliegenden Bedienungsanleitung werden folgende Warnhinweise verwendet:

WARNUNG

Ein Warnhinweis dieser Gefahrenstufe kennzeichnet eine mögliche gefährliche Situation.

Falls die gefährliche Situation nicht vermieden wird, kann dies zu Verletzungen führen.

- ▶ Die Anweisungen in diesem Warnhinweis befolgen, um Verletzungen von Personen zu vermeiden.

ACHTUNG

Ein Warnhinweis dieser Gefahrenstufe kennzeichnet einen möglichen Sachschaden.

Falls die Situation nicht vermieden wird, kann dies zu Sachschäden führen.

- ▶ Die Anweisungen in diesem Warnhinweis befolgen, um Sachschäden zu vermeiden.

HINWEIS

- ▶ Ein Hinweis kennzeichnet zusätzliche Informationen, die den Umgang mit dem Gerät erleichtern.

Bestimmungsgemäße Verwendung

Dieses Gerät dient ausschließlich dem Zubereiten von Espresso/Cappuccino und dem Aufschäumen von Milch. Es ist ausschließlich für die Nutzung in privaten Haushalten bestimmt. Nutzen Sie es nicht gewerblich.

Eine andere oder darüber hinausgehende Benutzung gilt als nicht bestimmungsgemäß.

Lieferumfang / Transportinspektion

WARNUNG

Erstickungsgefahr!

- ▶ Verpackungsmaterialien dürfen nicht zum Spielen verwendet werden. Es besteht Erstickungsgefahr.

Das Gerät wird standardmäßig mit folgenden Komponenten geliefert:

- Espressomaschine
- Siebträger
- großer Siebeinsatz
- kleiner Siebeinsatz
- Kaffeelöffel mit Stopfer
- Schnellstartanleitung
- Kurzanleitung

HINWEIS

- ▶ Prüfen Sie die Lieferung auf Vollständigkeit und auf sichtbare Schäden.
- ▶ Bei einer unvollständigen Lieferung oder Schäden infolge mangelhafter Verpackung oder durch Transport wenden Sie sich an die Service-Hotline.

Sicherheitshinweise

Beachten Sie für einen sicheren Umgang mit dem Gerät die folgenden Sicherheitshinweise:

WARNUNG! VERLETZUNGSGEFAHR!

- ▶ Kontrollieren Sie das Gerät vor der Verwendung auf äußere, sichtbare Schäden. Nehmen Sie ein beschädigtes oder heruntergefallenes Gerät nicht in Betrieb.
- ▶ Das Gerät und seine Anschlussleitung sind von Kindern jünger als 8 Jahren fernzuhalten.
- ▶ Das Gerät kann von Kindern ab 8 Jahren benutzt werden, wenn sie beaufsichtigt oder bezüglich des sicheren Gebrauchs des Gerätes unterwiesen wurden und die daraus resultierenden Gefahren verstanden haben.
- ▶ Das Gerät kann von Personen mit reduzierten physischen, sensorischen oder mentalen Fähigkeiten oder Mangel an Erfahrung und Wissen benutzt werden, wenn sie beaufsichtigt oder bezüglich des sicheren Gebrauchs des Gerätes unterwiesen wurden und die daraus resultierenden Gefahren verstanden haben.
- ▶ Reinigung und Benutzer-Wartung dürfen nicht von Kindern durchgeführt werden, es sei denn, sie sind 8 Jahre oder älter und beaufsichtigt.
- ▶ Kinder dürfen nicht mit dem Gerät spielen.
- ▶ Lassen Sie Reparaturen am Gerät nur von autorisierten Fachbetrieben oder dem Kundenservice durchführen. Durch unsachgemäße Reparaturen können erhebliche Gefahren für den Benutzer entstehen. Zudem erlischt der Garantieanspruch.



Tauchen Sie das Gerät nicht in Wasser oder andere Flüssigkeiten. Gefahr eines elektrischen Schlages!

⚠️ WARNUNG! VERLETZUNGSGEFAHR!

- ▶ Fassen Sie das Gerät niemals mit nassen oder feuchten Händen an.
- ▶ Wenn die Netzanschlussleitung dieses Gerätes beschädigt wird, muss sie durch den Hersteller oder seinen Kundendienst oder eine ähnlich qualifizierte Person ersetzt werden, um Gefährdungen zu vermeiden.
- ▶ Verbrennungsgefahr! Einige Teile werden während der Benutzung sehr heiß!
- ▶ Bei der Benutzung des Gerätes entstehen heiße Dampfschwaden. Achten Sie darauf, dass Sie sich nicht daran verbrühen! Halten Sie ausreichenden Abstand zum Dampf.
- ▶ Schließen Sie das Gerät nur an eine vorschriftsmäßig installierte und geerdete Netzsteckdose an.
- ▶ Nach der Anwendung verfügt die Oberfläche des Heizelements noch über Restwärme.
- ▶ Es darf keine Flüssigkeit auf die Gerätesteckverbindung laufen.
- ▶ Benutzen Sie das Gerät nur bestimmungsgemäß. Fehlanwendungen können zu Verletzungen führen.

ACHTUNG! SACHSCHADEN!

- ▶ Defekte Bauteile dürfen nur gegen Original-Ersatzteile ausgetauscht werden. Nur bei diesen Teilen ist gewährleistet, dass sie die Sicherheitsanforderungen erfüllen werden.
- ▶ Schützen Sie das Gerät vor Feuchtigkeit und dem Eindringen von Flüssigkeiten.
- ▶ Schützen Sie das Gerät vor Stößen, Staub, Chemikalien, starken Temperaturschwankungen und zu nahen Wärmequellen (Öfen, Heizkörper).

ACHTUNG! SACHSCHADEN!

- ▶ Tauchen Sie das Gerät niemals in Wasser oder andere Flüssigkeiten.
- ▶ Ziehen Sie immer den Netzstecker aus der Netzsteckdose; ziehen Sie niemals am Kabel.
- ▶ Lassen Sie das Gerät während des Betriebes niemals unbeaufsichtigt.
- ▶ Benutzen Sie keine externe Zeitschaltuhr oder ein separates Fernwirkssystem, um das Gerät zu betreiben.
- ▶ Betreiben Sie das Gerät niemals in Räumen, in denen Temperaturen unter oder um 0°C herrschen. Bei Gefrieren des Wassers in den Leitungen oder im Wassertank kann das Gerät beschädigt werden.
- ▶ Betreiben Sie das Gerät niemals im Freien. Dieses Gerät ist nur für die Verwendung in Innenräumen vorgesehen.
- ▶ Erzeugen Sie keinen Dampf, wenn sich Entkalkungslösung im Wassertank befindet!
- ▶ Die Espressomaschine darf bei Benutzung nicht in einen Schrank gestellt werden.

HINWEIS

- ▶ Eine Reparatur des Gerätes während der Garantiezeit darf nur von einem vom Hersteller autorisierten Kundendienst vorgenommen werden, sonst besteht bei nachfolgenden Schäden kein Garantieanspruch mehr.

Geräteelemente

Abbildung A:





- ❶ Ein-/Aus-Schalter 
- ❷ Temperaturanzeige
- ❸ Taste „Espresso“ 
- ❹ Taste „Dampf“ 
- ❺ weiße Kontrollleuchte „Dampf“
- ❻ Stellfläche
- ❼ Dampfgregler
- ❽ Griff der Milchaufschäumdüse
- ❾ Wassertank
- ❿ Milchaufschäumdüse
- ⓫ Abtropfgitter
- ⓬ Abtropfschale
- ⓭ Aussparung für die rote Wasserstandanzeige
- ⓮ Heißwasserauslass
- ⓯ weiße Kontrollleuchte „Espresso“
- ⓰ rote Betriebsindikationsleuchte

Abbildung B:

- ❶❷ Griff des Siebträgers
- ❶❸ Siebträger
- ❶❹ großer Siebeinsatz
- ❶❺ kleiner Siebeinsatz
- ❶❻ Kaffeeöffel mit Stopfer

Technische Daten

Netzspannung	220-240 V ~ (Wechselstrom), 50-60 Hz
Nennleistung	1100 W
Pumpendruck	ca. 1,5 MPa (15 bar)
	lebensmittelecht



Dieses Zeichen bestätigt, dass das Produkt den in Großbritannien geltenden Anforderungen an die Produktsicherheit entspricht.

Die Temperaturanzeige

Die Temperaturanzeige **2** zeigt an, wie hoch das Gerät aufgeheizt hat.

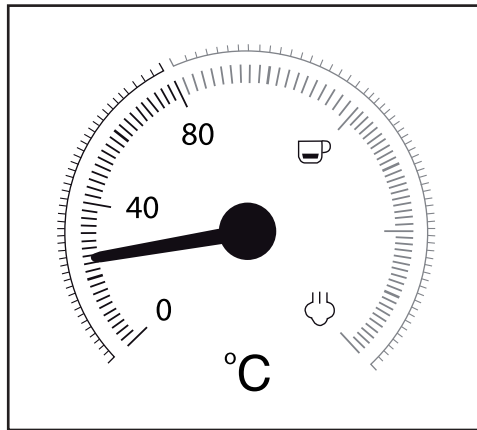

Sobald Sie das Gerät einschalten, beginnt das Gerät aufzuheizen, bis der Zeiger ungefähr in der Mitte zwischen 80°C und „☕“ steht. Die Betriebsindikationsleuchte **1b** leuchtet. Die Kontrollleuchte „Espresso“ **1a** blinkt.

Erreicht der Zeiger den roten Teil der Skala, ist die Temperatur hoch genug, um einen Espresso zuzubereiten. Die Kontrollleuchte „Espresso“ **1a** leuchtet durchgehend.

Wenn Sie die Taste „Dampf“  **4** drücken, blinkt die Kontrollleuchte „Dampf“ **5**. Das Gerät heizt nun weiter auf und der Zeiger steigt höher bis in den Bereich der Skala zwischen „☕“ und „☁“.

Erreicht der Zeiger den Bereich zwischen „☕“ und „☁“, ist die Temperatur hoch genug, um Dampf zu erzeugen. Die Kontrollleuchte „Dampf“ **5** leuchtet durchgehend.

Erste Inbetriebnahme

- 1) Reinigen Sie den Siebträger **16**, den Kaffeelöffel **21**, die Siebeinsätze **19** **20**, das Abtropfgitter **11** und den Wassertank **9** wie im Kapitel „**Reinigen und Pflegen**“ beschrieben.
- 2) Stellen Sie das Gerät auf eine ebene und hitzebeständige Unterlage. Achten Sie darauf, dass die Netzsteckdose in erreichbarer Nähe ist.
- 3) Setzen Sie das Abtropfgitter **11** so ein, dass die Wasserstandanzeige durch die Aussparung **13** im Abtropfgitter **11** ragen kann.
- 4) Setzen Sie den Siebträger **16** in das Gerät ein, indem Sie ihn an der Markierung „INSERT“, die seitlich neben dem Heißwasserauslass **14** angebracht ist, am Gerät einsetzen und dann gegen den Uhrzeigersinn drehen, bis der Griff des Siebträgers **17** nach vorne weist (Markierung „I“).
- 5) Stecken Sie den Netzstecker in eine Netzsteckdose.
- 6) Gehen Sie vor der ersten Verwendung folgendermaßen vor, um die internen Leitungen zu reinigen:
Lassen Sie Wasser für ca. 5 Tassen Espresso (etwa 100 ml) durch das Gerät laufen. Lesen Sie hierzu das Kapitel „**Bedienung**“.
- 7) Lassen Sie für ca. 30 Sekunden Dampf erzeugen. Lesen Sie hierzu das Kapitel „**Bedienung**“.

HINWEIS

- Bei der ersten Benutzung kann es sein, dass die Pumpe schon hörbar arbeitet, Geräusche entstehen, jedoch noch kein Wasser aus dem Gerät kommt. In diesem Fall drehen Sie den Dampfregler **7** in Richtung „+“, so dass die Luft aus den Leitungen des Gerätes entweichen kann (die Taste „Dampf“  **4** ist gedrückt). Nach etwa 20 Sekunden ist die Luft entwichen, die Geräusche verschwinden und Wasser tritt aus dem Gerät aus.

Bedienung

Wassertank befüllen

HINWEIS

- Verwenden Sie für die Zubereitung von Espresso/Cappuccino ausschließlich frisches Trinkwasser.
- 1) Nehmen Sie den Wassertank **9** ab und füllen Sie ihn mit Wasser:
Füllen Sie mindestens Wasser bis zur Min-Markierung ein.
Füllen Sie nie mehr Wasser als bis zur Max-Markierung ein.
 - 2) Setzen Sie den Wassertank **9** wieder in das Gerät ein.

Aufheizen nach längerer Standzeit / bei erster Inbetriebnahme

Heizen Sie das Gerät, wenn Sie es längere Zeit nicht benutzt haben, folgendermaßen auf:

- 1) Füllen Sie Wasser in den Wassertank **9**.
- 2) Legen Sie den großen **19** oder den kleinen Siebeinsatz **20** in den Siebträger **18**:
 - Achten Sie darauf, dass die kleine Einkerbung am großen **19** oder kleinen Siebeinsatz **20** beim Einsetzen über der Einkerbung am Siebträger **18** liegt.

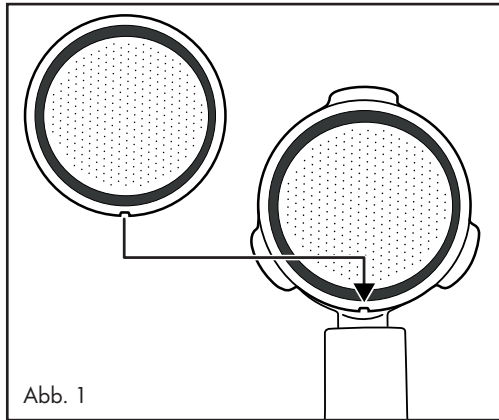

- Drehen Sie dann den großen **19** oder kleinen Siebeinsatz **20** etwas, so dass dieser nicht mehr herausfallen kann.

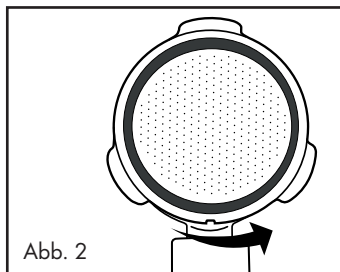



HINWEIS

- ▶ Entfernen Sie den eingesetzten Siebeinsatz **19** **20** erst, wenn es sich abgekühlt hat!
- ▶ Um die Siebeinsätze **19** **20** wieder aus dem Siebträger **18** herauszunehmen, drehen Sie den eingesetzten Siebeinsatz **19** **20** so weit, bis sich die Einkerbung am Siebeinsatz **19** **20** über der Einkerbung am Siebträger **18** befindet. Sie können den Siebeinsatz **19** **20** nun herausnehmen.

- 3) Setzen Sie den Siebträger **18** in das Gerät ein, indem Sie ihn an der Markierung „INSERT“, die seitlich neben dem Heißwasserauslass **14** angebracht ist, am Gerät einsetzen und dann gegen den Uhrzeigersinn drehen, bis der Griff des Siebträgers **17** nach vorne weist (Markierung „I“).
- 4) Stellen Sie eine Tasse unter den Siebträger **18**.
- 5) Drehen Sie den Dampfgregler **7** zu (bis zum Anschlag in Richtung „–“ drehen).
- 6) Schalten Sie das Gerät am Ein-/Aus-Schalter **1** an. Die Betriebsindikationsleuchte **15** leuchtet. Die Kontrollleuchte „Espresso“ **15** blinkt. Das Gerät beginnt aufzuheizen.
- 7) Sobald die Kontrollleuchte „Espresso“ **15** durchgehend leuchtet, drücken Sie die Taste „Espresso“  **3**. Lassen Sie das Wasser ca. 1 Minute durchlaufen.



HINWEIS

► Es kann sein, dass Sie zwischendurch die Tasse leeren müssen. Stoppen Sie dafür kurz den Vorgang, indem Sie die Taste „Espresso“  **3** drücken. Leeren Sie die Tasse und drücken Sie erneut die Taste „Espresso“  **3**, damit das Wasser weiter durch das Gerät läuft.

- 8) Nach ca. 1 Minute stoppen Sie die Pumpe, indem Sie die Taste „Espresso“  **3** noch einmal drücken.
- 9) Warten Sie ggf., bis die Kontrollleuchte „Espresso“ **15** wieder dauerhaft leuchtet. Das Aufheizen ist abgeschlossen. Sie können nun Espresso zubereiten.

Aufheizen vor jedem Gebrauch

Bevor Sie einen Espresso oder Cappuccino zubereiten können, muss das Gerät aufheizen.

- 1) Schalten Sie das Gerät am Ein-/Aus-Schalter **1** an. Die Betriebsindikationsleuchte **15** leuchtet. Die Kontrollleuchte „Espresso“ **15** blinkt. Stellen Sie sicher, dass der Dampfgregler **7** bis zum Anschlag auf „–“ gedreht ist.
- 2) Setzen Sie den Siebträger **18** in das Gerät ein, indem Sie ihn an der Markierung „INSERT“, die seitlich neben dem Heißwasserauslass **14** angebracht ist, am Gerät einsetzen und dann gegen den Uhrzeigersinn drehen, bis der Griff des Siebträgers **17** nach vorne weist (Markierung „I“).
- 3) Drücken Sie die Taste „Espresso“  **3**, damit das Gerät Wasser aus dem Wassertank **9** zieht. Sobald Wasser aus den Siebträger-Öffnungen tritt, drücken Sie die Taste „Espresso“  **3** noch einmal, so dass die Pumpe stoppt.
- 4) Warten Sie, bis die Kontrollleuchte „Espresso“ **15** durchgehend leuchtet.
- 5) Drücken Sie erneut die Taste „Espresso“  **3** und lassen Sie 20 Sekunden heißes Wasser austreten, bevor Sie die Pumpe wieder stoppen.

Das Vorheizen ist abgeschlossen. Sie können nun einen Espresso/Cappuccino zubereiten.

HINWEIS

- ▶ Falls Sie mehrere Espressi oder Cappuccini hintereinander zubereiten wollen, müssen Sie das Gerät nicht erneut aufheizen und durchspülen lassen.

Espresso zubereiten

HINWEIS

- ▶ Stellen Sie immer sicher, dass der Siebeinsatz **19** **20** sauber und von espressopulver-Resten befreit ist.
- 1) Wenn das Gerät aufgeheizt ist:
Um einen Espresso zuzubereiten, setzen Sie den kleinen Siebeinsatz **20** in den Siebträger **18** ein.
Um zwei Espressi zuzubereiten, setzen Sie den großen Siebeinsatz **19** in den Siebträger **18** ein.
 - 2) Füllen Sie den kleinen Siebeinsatz **20** bis zur Max-Markierung mit espressopulver. Dies entspricht ca. 7g Pulver oder einem gestrichenem Kaffeelöffel **21**.
Oder...
Füllen Sie den großen Siebeinsatz **19** bis zur Max-Markierung mit espressopulver. Das entspricht ca. 7g + 7g Pulver oder zwei gestrichenen Kaffeelöffeln **21**.
 - 3) Verdichten Sie das espressopulver mit Hilfe des Stopfers am Kaffeelöffel **21**.
Füllen Sie danach, falls nötig, weiteres espressopulver nach, so dass der Siebeinsatz **19** **20** bis zur Max-Markierung gefüllt ist. Verdichten Sie das espressopulver danach erneut.

HINWEIS

- ▶ Das Verdichten des espressopulvers ist ein wesentlicher Vorgang bei der Zubereitung eines espressos. Wird das espressopulver sehr stark gepresst, so läuft der Espresso langsam durch und es gibt mehr crema. Ist das espressopulver nicht so stark verdichtet, läuft der Espresso schnell durch, es entsteht nur wenig crema.
- 4) Setzen Sie den Siebträger **18** in das Gerät ein, indem Sie ihn an der Markierung „INSERT“ am Gerät einsetzen und dann gegen den Uhrzeigersinn drehen, bis der Griff des Siebträgers **17** nach vorne weist (Markierung „I“).
 - 5) Stellen Sie eine (oder zwei) Tasse(n) unter die Siebträger-Öffnungen. Wir empfehlen, die Tassen vorher mit heißem Wasser auszuspülen, damit der Espresso nicht so schnell abkühlt. Die Tassen können Sie zur Aufbewahrung auf der Stellfläche **6** abstellen.
 - 6) Sobald die Kontrollleuchte „Espresso“ **15** durchgehend leuchtet, drücken Sie die Taste „Espresso“  **4**. Der Espresso läuft in die Tasse(n).

WARNUNG

Entnehmen Sie niemals den Siebträger 18 während der Espressoabgabe!

Die entstehenden Spritzer des heißen Espressos führen zu Verletzungen!



- ▶ Drücken Sie immer erst erneut die Taste „Espresso“  3, um die Espressoabgabe zu beenden, bevor Sie den Siebträger 18 entfernen.

7) Wenn die Tasse(n) bis zur gewünschten Menge gefüllt sind (ca. 20 ml je Tasse), drücken Sie erneut die Taste „Espresso“  3, so dass kein weiteres Wasser gepumpt wird.

Sie können den Espresso nun trinken.

8) Stellen Sie das Gerät am Ein-/Aus-Schalter 1 aus.

HINWEIS

- ▶ Wenn die Tasten „Espresso“  3 oder „Dampf“  4 für ca. 30 Minuten nicht gedrückt werden, schaltet sich das Gerät automatisch aus.

9) Entfernen Sie nach jedem Gebrauch das Espressopulver aus dem Siebeinsatz 19 20. Entnehmen Sie den Siebträger 18 aus dem Gerät. Entleeren Sie nun den Siebeinsatz 19 20, indem Sie den Siebträger 18 umdrehen und das Espressopulver herausklopfen. Entsorgen Sie das Espressopulver immer umweltgerecht, zum Beispiel im Bioabfall.

HINWEIS

- ▶ Reinigen Sie den Heißwasserauslass 14 unbedingt nach jedem Gebrauch. Lesen Sie hierzu das Kapitel „**Reinigen und Pflegen**“.

HINWEIS

- ▶ Entleeren Sie regelmäßig die Abtropfschale 12, spätestens jedoch, wenn die Wasserstandanzeige in der Aussparung 13 des Abtropfgitters 11 zu sehen ist.

Cappuccino zubereiten

WARNUNG

Seien Sie vorsichtig im Umgang mit dem Dampf zur Milchschaumerzeugung!



Der heiße Dampf oder heiße Spritzer führen zu Verletzungen!

- ▶ Bedienen Sie den Dampfgregler 7 immer langsam.

1) Füllen Sie einen Aufschäumbehälter (vorzugsweise aus rostfreiem Stahl) zu einem Drittel mit kalter Milch.

- 2) Stellen Sie sicher, dass der Dampfregler **7** zuge dreht ist (bis zum Anschlag in Richtung „-“ drehen).
- 3) Schieben Sie die Milchaufschäumdüse **10** zur Seite heraus. Fassen Sie sie dabei nur am Griff **8** an.
- 4) Drücken Sie die Taste „Dampf“  **4**. Warten Sie, bis die Kontrollleuchte „Dampf“ **5** durchgehend leuchtet.
- 5) Halten Sie ein leeres Gefäß unter die Milchaufschäumdüse **10**. Drehen Sie langsam den Dampfregler **7** in Richtung „+“. Kondenswasser/Spritzer kommen aus der Düse. So werden die Düse und der Wasserkreislauf im Inneren des Gerätes gereinigt. Anschließend beginnt Dampf aus der Düse auszutreten.

HINWEIS

- Sollte nach Drücken der Taste „Dampf“  **4** kein Dampf aus der Milchaufschäumdüse **10** heraustreten, drücken Sie die Taste „Espresso“  **3** und lassen ca. 15 Sekunden lang Wasser in ein Gefäß laufen. So wird Wasser in den Boiler gepumpt, um Dampf zu erzeugen. Drücken Sie die Taste „Espresso“  **3** noch einmal, so dass die Pumpe stoppt.
- 6) Warten Sie 15 Sekunden und drehen Sie dann den Dampfregler **7** in Richtung „-“, bis kein Dampf mehr aus der Düse kommt. Schütten Sie das Wasser aus dem Gefäß weg.
 - 7) Halten Sie nun den Aufschäumbehälter in der Hand, um die Milchtemperatur zu fühlen und führen Sie die Milchaufschäumdüse **10** leicht in die Milch. Halten Sie den Aufschäumbehälter dabei ein wenig schräg.
 - 8) Drehen Sie langsam den Dampfregler **7** in Richtung „+“.
 - 9) Bewegen Sie den Aufschäumbehälter kreisförmig und halten Sie dabei die Spitze der Milchaufschäumdüse **10** knapp unter die Milchoberfläche: tief genug, dass die Milch nicht in alle Richtungen spritzt und hoch genug, dass ein dicker Schaum erzeugt wird. Machen Sie es richtig, ist dabei ein tiefes Brummgeräusch zu hören.
 - 10) Wenn der Milchschaum hochsteigt, führen Sie die Milchaufschäumdüse **10** tiefer ein, um die nächste „Schicht“ aufzuschäumen und ein Anbrennen des Schaums zu vermeiden.
 - 11) Tauchen Sie schließlich die Milchaufschäumdüse **10** vollständig ein und drehen Sie den Dampfregler **7** etwa bis zur Hälfte zu, so dass die Milch erhitzt wird. Halten Sie den Aufschäumbehälter leicht schräg, so dass die Milch sanft herumwirbelt, während sie mit der Milchaufschäumdüse **10** umgerührt wird.
 - 12) Wenn der Milchschaum die gewünschte Konsistenz und Temperatur hat, drehen Sie den Dampfregler **7** zu (bis zum Anschlag in Richtung „-“ drehen).

- 13) Ziehen Sie erst dann die Milchaufschäumdüse **10** aus der Milch.
- 14) Gehen Sie vor, wie im Kapitel „**Milchaufschäumdüse reinigen**“ beschrieben.

HINWEIS

- Benutzen Sie zur Zubereitung von Cappuccino immer größere Tassen als für Espresso, da noch aufgeschäumte Milch hinzugefügt wird.



- 15) Gehen Sie für die Zubereitung des Cappuccinos genauso vor, als würden Sie einen Espresso zubereiten (siehe Kapitel „**Espresso zubereiten**“/das Aufheizen ist nicht mehr nötig). Lassen Sie das Wasser jedoch ca. doppelt so lange durchlaufen wie bei einem Espresso (ca. 40 ml).

HINWEIS

- Die Kontrollleuchte „Espresso“ **15** blinkt ggf. schnell, wenn Sie die Taste „Espresso“  **3** direkt nach der Herstellung von Milchschaum drücken. Dies bedeutet, dass das Gerät für die Zubereitung eines optimalen Espressos zu stark aufgeheizt ist. Sie können entweder dennoch mit der Zubereitung eines Espressos fortfahren oder das Gerät abkühlen lassen. Sobald die Kontrollleuchte „Espresso“ **15** durchgehend leuchtet, ist der für Espresso optimale Temperaturbereich wieder erreicht.

- 16) Stellen Sie das Gerät am Ein-/Aus-Schalter **1** aus.

HINWEIS

- Wenn die Tasten „Espresso“  **3** oder „Dampf“  **4** für ca. 30 Minuten nicht gedrückt werden, schaltet sich das Gerät automatisch aus.

- 17) Geben Sie nun die aufgeschäumte Milch in den zuvor vorbereiteten Espresso. Der Cappuccino ist nun fertig. Sie können ihn nach Belieben zuckern oder ihn mit Kakaopulver bestreuen.

HINWEIS

- Reinigen Sie die Milchaufschäumdüse **10** unbedingt nach jedem Gebrauch. Lesen Sie hierzu das Kapitel „**Reinigen und Pflegen**“.

Tipps für den perfekten Espresso

Einer der wichtigsten Faktoren für einen guten Espresso ist die sogenannte Extraktionszeit oder Durchlaufzeit, das heißt die Dauer des Kontakts zwischen Kaffeepulver und heißem Wasser, bis der fertige Kaffee in die Tasse gelaufen ist.



Die Extraktionszeit hängt vor allem von der Menge und vom Mahlgrad des Kaffeepulvers und von seiner Kompaktheit ab. Je feiner und kompakter das Kaffeepulver ist, desto langsamer läuft das Wasser hindurch.

Sie können jedoch die Extraktionszeit selbst beeinflussen, wenn Sie merken, dass der Espresso nicht so schmeckt oder aussieht, wie er sollte.

- Wenn die Crema besonders hell ist, wenig Konsistenz hat und sich schnell auflöst, ist der Espresso zu schnell durchgelaufen, man spricht in diesem Fall von Unterextraktion. Der Espresso schmeckt sauer und wässrig, und das Aroma kommt nicht zur Geltung.
Das liegt meistens an einer zu kleinen Menge Kaffeepulver, das eventuell auch zu grob gemahlen ist oder nicht fest genug gepresst wurde.
- Wenn die Crema sehr dunkel ist und in der Mitte mit hellen Flecken durchsetzt ist oder ein Loch hat, ist der Kaffee zu lange durchgelaufen. Man spricht von Überextraktion. Der Espresso schmeckt bitter.
Die Ursache ist meistens ein zu fein gemahlener Kaffeepulver oder eine zu große Kaffeepulvermenge. Trifft beides nicht zu, ist das Kaffeepulver zu fest gepresst worden.
- Verwenden Sie nur Kaffeepulver für Espresso: Es ist in der Regel feiner gemahlen und außerdem stärker geröstet. Idealerweise nehmen Sie für eine Tasse Espresso ca. 7 g Kaffeepulver. Überfüllen Sie das Sieb nicht. Verdichten Sie das Kaffeepulver im Sieb mit dem Stopfer des Kaffeelöffels **21**, ohne das Kaffeepulver zu einer zu kompakten Masse zu pressen.
- Probieren Sie aus, bis Sie das optimale Gleichgewicht aller Faktoren für Sie gefunden haben.

Heißes Wasser beziehen

Sie können mit Hilfe der Milchaufschäumdüse **10** auch heißes Wasser beziehen, um z. B. einen Kaffee zu verdünnen (Café Americano) oder Tee zuzubereiten.

- 1) Schalten Sie das Gerät am Ein-/Aus-Schalter **1** an. Die Betriebsindikationsleuchte **15** leuchtet. Die Kontrollleuchte „Espresso“ **15** blinkt. Stellen Sie sicher, dass der Dampfregler **7** bis zum Anschlag auf „-“ gedreht ist.
Warten Sie, bis der Zeiger der Temperaturanzeige **2** ungefähr in der Mitte zwischen 80°C und „☐“ steht und die Kontrollleuchte „Espresso“ **15** durchgehend leuchtet.
- 2) Stellen Sie ein hitzebeständiges Gefäß unter die Milchaufschäumdüse **10**.
- 3) Drehen Sie den Dampfregler **7** mindestens bis zur Hälfte in Richtung „+“.
- 4) Drücken Sie zweimal die Taste „Dampf“  **4**. Heißes Wasser tritt aus der Milchaufschäumdüse **10** aus.
- 5) Drücken Sie erneut die Taste „Dampf“  **4**, um den Heißwasserbezug zu stoppen.
- 6) Drehen Sie den Dampfregler **7** zu (bis zum Anschlag in Richtung „-“ drehen).

Reinigen und Pflegen

⚠️ **WARNUNG! VERLETZUNGSGEFAHR!**

- ▶ Ziehen Sie immer den Netzstecker aus der Netzsteckdose, bevor Sie das Gerät reinigen. Gefahr eines elektrischen Schlages!
 - ▶ Lassen Sie das Gerät immer erst abkühlen, bevor Sie das Gerät reinigen. Verbrennungsgefahr!
-  Tauchen Sie das Gerät niemals in Wasser oder andere Flüssigkeiten. Gefahr eines elektrischen Schlages!

ACHTUNG! SACHSCHADEN!

- ▶ Benutzen Sie niemals scheuernde, aggressive oder chemische Reinigungsmittel zur Reinigung der Geräteoberflächen, um Beschädigungen zu vermeiden.

Milchaufschäumdüse reinigen

- 1) Stellen Sie einen leeren Behälter unter die Milchaufschäumdüse ⑩.
- 2) Drehen Sie den Dampfregler ⑦ direkt nach dem Gebrauch auf „+“ und lassen Sie einige Sekunden Dampf entweichen.
- 3) Drehen Sie den Dampfregler ⑦ zu (bis zum Anschlag in Richtung „-“ drehen), schalten Sie das Gerät aus und ziehen Sie den Netzstecker.
- 4) Lassen Sie die Milchaufschäumdüse ⑩ abkühlen.
- 5) Ziehen Sie die Hülle der Milchaufschäumdüse ⑩ ab (siehe Abbildung 3) und reinigen Sie diese sorgfältig im warmen Wasser.
- 6) Wischen Sie die Düse, die sich unter der Hülle befindet, mit einem feuchten Tuch ab. Geben Sie gegebenenfalls ein mildes Spülmittel auf das Tuch. Wischen Sie jedoch nach der Reinigung mit Spülmittel mit einem mit klarem Wasser befeuchteten Tuch nach. Stellen Sie sicher, dass sich keine Spülmittelreste an der Düse befinden.
- 7) Schieben Sie die Hülle wieder auf die Milchaufschäumdüse ⑩ (siehe Abbildung 3).





Abb. 3

Heißwasserauslass reinigen

Reinigen Sie den Heißwasserauslass **14** nach jedem Gebrauch:

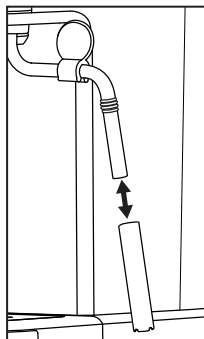
- 1) Nachdem Sie den Espresso/Cappuccino zubereitet haben und den Siebträger **18** abgenommen haben, wischen Sie die gesamte Fläche des Heißwasserauslasses **14** mit einem feuchten Tuch ab, so dass alle Pulverreste entfernt werden.
- 2) Setzen Sie den Siebträger **18** ohne eingesetzte Siebeinsätze **19** **20** wieder ein.
- 3) Stellen Sie dann eine leere Tasse unter den Siebträger **18** und drücken Sie die Taste „Espresso“  **3**. Wasser tritt aus dem Heißwasserauslass **14** aus und spült letzte Pulverreste heraus.
- 4) Drücken Sie nach ca. 20 Sekunden erneut die Taste „Espresso“  **3** und schalten Sie das Gerät am Ein-/Aus-Schalter **1** aus.
- 5) Nehmen Sie den Siebträger **18** wieder ab.

Zubehörteile reinigen

- 1) Reinigen Sie den Siebträger **18**, die beiden Siebeinsätze **19** **20**, den Wassertank **9**, den Kaffeelöffel **21** und das Abtropfgitter **11** in warmen Wasser.

HINWEIS

- ▶ Wenn Sie Spülmittel in das Wasser geben, kann es sein, dass der Geschmack des Espressos beeinflusst wird. Falls die Verschmutzungen sich nur mit Spülmittel beseitigen lassen, spülen Sie die Teile hinterher immer mit viel klarem Wasser ab.
- 2) Trocknen Sie alle Teile.

HINWEIS

- ▶  Die beiden Siebeinsätze **19** **20**, der Kaffeelöffel **21** und das Abtropfgitter **11** sind auch für die Reinigung in der Spülmaschine geeignet.

Gerät reinigen

Reinigen Sie das Gerät mit einem feuchten Tuch. Geben Sie gegebenenfalls etwas Spülmittel auf das Tuch.

Stellen Sie sicher, dass das Gerät vor einer erneuten Benutzung vollständig getrocknet ist.

Gerät entkalken

ACHTUNG! SACHSCHADEN!

- ▶ Erzeugen Sie keinen Dampf, wenn sich Entkalkungslösung im Wassertank **9** befindet!

Das Gerät verfügt über eine Erinnerungsfunktion zum Entkalken: Nach 500 Verwendungen blinken die drei Kontrollleuchten **5 15 16** alle gleichzeitig 5-mal schnell, um Sie daran zu erinnern, dass das Gerät entkalkt werden muss. Wenn Sie das Gerät nicht sofort entkalken, blinken die Kontrollleuchten **5 15 16** wieder beim erneuten Einschalten des Gerätes. Wenn Sie das Gerät nach dem dritten Einschalten immer noch nicht entkalkt haben, erlischt die Erinnerungsfunktion.

Gehen Sie wie folgt vor, um das Gerät zu entkalken:

- 1) Geben Sie handelsüblichen, flüssigen Entkalker für Espressomaschinen in den Wassertank **9**. Richten Sie sich für die richtige Menge nach den Herstellerangaben.
- 2) Füllen Sie den Wassertank **9** bis zur Max-Markierung mit Wasser auf und setzen Sie ihn in das Gerät ein.
- 3) Schalten Sie das Gerät am Ein-/Aus-Schalter **1** ein. Der Dampfregler **7** ist zuge dreht.
- 4) Setzen Sie den Siebträger **18** ohne Siebeinsatz **19 20** in das Gerät ein.
- 5) Stellen Sie 2 Tassen oder ein Gefäß, das mindestens 250 ml fasst, unter die Siebträger-Öffnungen.
- 6) Sobald die Kontrollleuchte „Espresso“ **15** durchgehend leuchtet, drücken Sie die Taste „Espresso“  **3**.
Lassen Sie ca. 250 ml (ca. 2 Tassen) Entkalkungslösung durchlaufen und stoppen Sie dann den Vorgang durch erneutes Drücken der Taste „Espresso“  **3**. Kippen Sie die gebrauchte Entkalkungslösung vorsichtig weg.
- 7) Lassen Sie den Entkalker für ca. 1 Minute einwirken.
- 8) Wiederholen Sie die Schritte 6 bis 7 noch dreimal. Entleeren Sie den Wassertank **9** beim letzten Mal vollständig.
- 9) Stellen Sie ein ausreichend großes Gefäß (min. 1 Liter) unter die Siebträger-Öffnungen.
- 10) Spülen Sie den Wassertank **9** mit klarem Wasser aus und füllen Sie klares Wasser bis zur Max-Markierung ein.
- 11) Sobald die Kontrollleuchte „Espresso“ **15** durchgehend leuchtet, drücken Sie die Taste „Espresso“  **3**.
Lassen Sie das Wasser komplett durchlaufen. Kippen Sie dieses Wasser vorsichtig weg.
- 12) Wiederholen Sie die Schritte 10 bis 11 einmal und schalten Sie das Gerät anschließend aus.

13) Reinigen Sie das Gerät nach der Entkalkung mit einem feuchten Tuch, um mögliche Spritzer der Entkalkungslösung zu entfernen. Stellen Sie sicher, dass das Gerät vor einer erneuten Benutzung vollständig getrocknet ist.

Geeigneten Entkalker können Sie auch über unseren Kundenservice bestellen (siehe Kapitel „**Ersatzteile bestellen**“).

Ersatzteile bestellen

Sie können Ersatzteile für dieses Produkt bequem im Internet unter www.kompennass.com dauerhaft nachbestellen.



Scannen Sie den QR-Code mit Ihrem Smartphone/Tablet. Mit diesem QR-Code gelangen Sie direkt auf unsere Webseite und können die verfügbaren Ersatzteile einsehen und bestellen.

HINWEIS

- ▶ Sollten Sie Probleme mit der Online-Bestellung haben, können Sie sich telefonisch oder per E-Mail an unser Servicecenter wenden.
- ▶ Geben Sie immer die Artikelnummer (IAN) 451592_2310/451593_2310/451594_2310 bei Ihrer Bestellung mit an.
- ▶ Bitte beachten Sie, dass nicht für alle Lieferländer eine Online-Bestellung von Ersatzteilen möglich ist.

Entsorgung

Gerät entsorgen



Das nebenstehende Symbol einer durchgestrichenen Mülltonne auf Rädern zeigt an, dass dieses Gerät der Richtlinie 2012/19/EU unterliegt. Diese Richtlinie besagt, dass Sie dieses Gerät am Ende seiner Nutzungszeit nicht mit dem normalen Haushaltsmüll entsorgen dürfen, sondern in speziell eingerichteten Sammelstellen, Wertstoffhöfen oder Entsorgungsbetrieben abgeben müssen.



Diese Entsorgung ist für Sie kostenfrei. Schonen Sie die Umwelt und entsorgen Sie fachgerecht.

Für den deutschen Markt gilt:

Beim Kauf eines Neugerätes haben Sie das Recht, ein entsprechendes Altgerät an Ihren Händler zurückzugeben. Händler von Elektro- und Elektronikgeräten sowie Lebensmittelhändler, die regelmäßig Elektro- und Elektronikgeräte verkaufen, sind verpflichtet, bis zu drei Altgeräte unentgeltlich zurückzunehmen, auch ohne dass ein Neugerät gekauft wird, wenn die Altgeräte in keiner Abmessung größer als 25 cm sind. LIDL bietet Ihnen Rücknahmemöglichkeiten direkt in den Filialen und Märkten an.

Sofern Ihr Altgerät personenbezogene Daten enthält, sind Sie selbst für deren Löschung verantwortlich, bevor Sie es zurückgeben.



Weitere Möglichkeiten zur Entsorgung des ausgedienten Produkts erfahren Sie bei Ihrer Gemeinde- oder Stadtverwaltung.

Verpackung entsorgen



Die Verpackungsmaterialien sind nach umweltverträglichen und entsorgungstechnischen Gesichtspunkten ausgewählt und deshalb recyclebar. Entsorgen Sie nicht mehr benötigte Verpackungsmaterialien gemäß den örtlich geltenden Vorschriften.

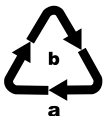

Entsorgen Sie die Verpackung umweltgerecht. Beachten Sie die Kennzeichnung auf den verschiedenen Verpackungsmaterialien und trennen Sie diese gegebenenfalls gesondert. Die Verpackungsmaterialien sind gekennzeichnet mit Abkürzungen (a) und Ziffern (b) mit folgender Bedeutung: 1–7: Kunststoffe, 20–22: Papier und Pappe, 80–98: Verbundstoffe.

Garantie der Kompernaß Handels GmbH

Sehr geehrte Kundin, sehr geehrter Kunde,

Sie erhalten auf dieses Gerät 3 Jahre Garantie ab Kaufdatum. Im Falle von Mängeln dieses Produkts stehen Ihnen gegen den Verkäufer des Produkts gesetzliche Rechte zu. Diese gesetzlichen Rechte werden durch unsere im Folgenden dargestellte Garantie nicht eingeschränkt.

Garantiebedingungen

Die Garantiefrist beginnt mit dem Kaufdatum. Bitte bewahren Sie den Kassenbonn gut auf. Dieser wird als Nachweis für den Kauf benötigt.

Tritt innerhalb von drei Jahren ab dem Kaufdatum dieses Produkts ein Material- oder Fabrikationsfehler auf, wird das Produkt von uns – nach unserer Wahl – für Sie kostenlos repariert, ersetzt oder der Kaufpreis erstattet. Diese Garantieleistung setzt voraus, dass innerhalb der Dreijahresfrist das defekte Gerät und der Kaufbeleg (Kassenbonn) vorgelegt und schriftlich kurz beschrieben wird, worin der Mangel besteht und wann er aufgetreten ist.

Wenn der Defekt von unserer Garantie gedeckt ist, erhalten Sie das reparierte oder ein neues Produkt zurück. Mit Reparatur oder Austausch des Produkts beginnt kein neuer Garantiezeitraum.

Garantiezeit und gesetzliche Mängelansprüche

Die Garantiezeit wird durch die Gewährleistung nicht verlängert. Dies gilt auch für ersetzte und reparierte Teile. Eventuell schon beim Kauf vorhandene Schäden und Mängel müssen sofort nach dem Auspacken gemeldet werden. Nach Ablauf der Garantiezeit anfallende Reparaturen sind kostenpflichtig.

Garantieumfang

Das Gerät wurde nach strengen Qualitätsrichtlinien sorgfältig produziert und vor Auslieferung gewissenhaft geprüft.

Die Garantieleistung gilt für Material- oder Fabrikationsfehler. Diese Garantie erstreckt sich nicht auf Produktteile, die normaler Abnutzung ausgesetzt sind und daher als Verschleißteile angesehen werden können oder für Beschädigungen an zerbrechlichen Teilen, z. B. Schalter, Akkus oder Teile, die aus Glas gefertigt sind.

Diese Garantie verfällt, wenn das Produkt beschädigt, nicht sachgemäß benutzt oder gewartet wurde. Für eine sachgemäße Benutzung des Produkts sind alle in der Bedienungsanleitung aufgeführten Anweisungen genau einzuhalten. Verwendungszwecke und Handlungen, von denen in der Bedienungsanleitung abgeraten oder vor denen gewarnt wird, sind unbedingt zu vermeiden.

Das Produkt ist nur für den privaten und nicht für den gewerblichen Gebrauch bestimmt. Bei missbräuchlicher und unsachgemäßer Behandlung, Gewaltanwendung und bei Eingriffen, die nicht von unserer autorisierten Serviceniederlassung vorgenommen wurden, erlischt die Garantie.

Abwicklung im Garantiefall

Um eine schnelle Bearbeitung Ihres Anliegens zu gewährleisten, folgen Sie bitte den folgenden Hinweisen:

- Bitte halten Sie für alle Anfragen den Kassenschein und die Artikelnummer (IAN) 451592_2310/451593_2310/451594_2310 als Nachweis für den Kauf bereit.
- Die Artikelnummer entnehmen Sie bitte dem Typenschild am Produkt, einer Gravur am Produkt, dem Titelblatt der Bedienungsanleitung (unten links) oder dem Aufkleber auf der Rück- oder Unterseite des Produktes.
- Sollten Funktionsfehler oder sonstige Mängel auftreten, kontaktieren Sie zunächst die nachfolgend benannte Serviceabteilung **telefonisch** oder per **E-Mail**.
- Ein als defekt erfasstes Produkt können Sie dann unter Beifügung des Kaufbelegs (Kassenschein) und der Angabe, worin der Mangel besteht und wann er aufgetreten ist, für Sie portofrei an die Ihnen mitgeteilte Serviceanschrift übersenden.



Auf www.lidl-service.com können Sie diese und viele weitere Handbücher, Produktvideos und Installationssoftware herunterladen.

Mit diesem QR-Code gelangen Sie direkt auf die Lidl-Service-Seite (www.lidl-service.com) und können durch die Eingabe der Artikelnummer (IAN) 451592_2310/451593_2310/451594_2310 Ihre Bedienungsanleitung öffnen.

Service

DE Service Deutschland

Tel.: 0800 5435 111 (kostenfrei aus dem dt. Festnetz/Mobilfunknetz)

E-Mail: kompernass@lidl.de

AT Service Österreich

Tel.: 0800 447 744

E-Mail: kompernass@lidl.at

CH Service Schweiz

Tel.: 0800 56 44 33

E-Mail: kompernass@lidl.ch

IAN 451592_2310/451593_2310/451594_2310

Importeur

Bitte beachten Sie, dass die folgende Anschrift keine Serviceanschrift ist.
Kontaktieren Sie zunächst die benannte Servicestelle.

Für den EU-Markt



KOMPERNASS HANDELS GMBH
BURGSTRASSE 21
44867 BOCHUM
DEUTSCHLAND
www.kompernass.com

Für den GB-Markt

Lidl Great Britain Ltd
Lidl House 14 Kingston Road
Surbiton
KT5 9NU

KOMPERNASS HANDELS GMBH

BURGSTRASSE 21

44867 BOCHUM

GERMANY

www.kompernass.com

Last Information Update · Έκδοση των πληροφοριών · Stand der Informationen:

11 / 2023 · Ident.-No.: SEM1100E1-112023-1

IAN 451592/451593/451594_2310