



## **2-SPEED CORDED POWER DRILL PNS 300 A1**

GB IE NI

### **2-SPEED CORDED POWER DRILL**

Translation of the original instructions

DE AT CH

### **2-GANG-NETZBOHRSCHAUBER**

Originalbetriebsanleitung

**IAN 315566**

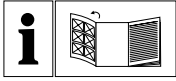

GB IE NI

Before reading, unfold the page containing the illustrations and familiarise yourself with all functions of the device.

---

DE AT CH

Klappen Sie vor dem Lesen die Seite mit den Abbildungen aus und machen Sie sich anschließend mit allen Funktionen des Gerätes vertraut.

GB/IE/NI	Translation of the original instructions	Page	1
DE/AT/CH	Originalbetriebsanleitung	Seite	11

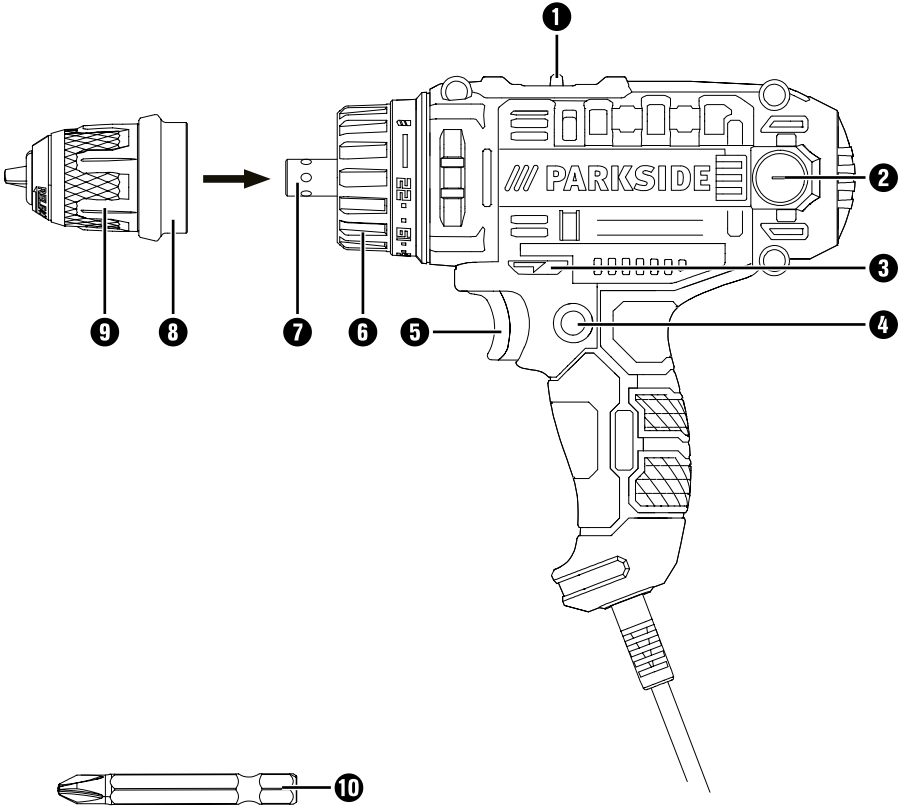

# Contents

<b>Introduction</b> .....	<b>2</b>
Intended use .....	2
Features .....	2
Package contents .....	2
Technical data .....	2
<b>General power tool safety warnings</b> .....	<b>3</b>
1. Work area safety .....	3
2. Electrical safety .....	3
3. Personal safety .....	4
4. Power tool use and care .....	4
5. Service .....	5
Safety instructions for drills .....	5
Appliance-specific safety instructions .....	5
Original accessories/auxiliary equipment .....	5
<b>Before use</b> .....	<b>6</b>
Changing tools .....	6
Torque preselection/selecting the operating mode .....	6
2-speed gearbox .....	6
Removing the chuck .....	6
Using the bit holder .....	7
<b>Use</b> .....	<b>7</b>
Switching on and off .....	7
Adjusting the rotational speed .....	7
Changing the direction of rotation .....	7
Activate lock .....	7
<b>Maintenance and cleaning</b> .....	<b>7</b>
<b>Kompernass Handels GmbH warranty</b> .....	<b>8</b>
<b>Service</b> .....	<b>9</b>
<b>Importer</b> .....	<b>9</b>
<b>Disposal</b> .....	<b>9</b>
<b>Translation of the original Conformity Declaration</b> .....	<b>10</b>

## 2-SPEED CORDED POWER DRILL PNS 300 A1

### Introduction

Congratulations on the purchase of your new appliance. You have chosen a high-quality product. The operating instructions are part of this product. They contain important information about safety, usage and disposal. Before using the product, please familiarise yourself with all operating and safety instructions. Use the product only as described and for the range of applications specified. Please also pass these operating instructions on to any future owner.

### Intended use

This appliance is intended for screwing and unscrewing screws and drilling into wood, metals and plastics.

Use this product only as described and for the areas of applications specified. The appliance is not intended for commercial use. Any other usage or modification of the appliance is deemed to be improper and carries a significant risk of accidents. The manufacturer accepts no responsibility for damage attributable to misuse.

### Features

- 1 Speed selector switch
- 2 Cover for carbon brushes
- 3 Rotation direction switch/lock
- 4 Locking button
- 5 ON/OFF switch / speed control
- 6 Torque selection ring
- 7 Bit holder
- 8 Chuck ring
- 9 Chuck
- 10 Bit

### Package contents

- 1 2-speed corded power drill
- 1 bit (50 mm)
- 1 set of operating instructions

### Technical data

Rated power consumption:	300 W
Rated voltage: (AC)	230 V ~ 50 Hz
Gearbox:	2-speed gearbox
Rated idle speed:	1st gear: $n_0$ 0–400 rpm 2nd gear: $n_0$ 0–1600 rpm
Max. torque:	40 Nm
Torque levels:	1–22 + 1 drill setting
Chuck capacity:	
 :	max. $\varnothing$ 10 mm
Max. drill diameter:	25 mm for wood 10 mm for steel
Protection class:	II/□ (double insulation)

### Noise emission value:

Noise measurement value determined in accordance with EN 60745. The A-rated noise level of the power tool is typically as follows:

Sound pressure level:	$L_{PA} = 81.2$ dB (A)
Uncertainty K:	$K_{PA} = 3$ dB
Sound power level:	$L_{WA} = 92.2$ dB (A)
Uncertainty K:	$K_{WA} = 3$ dB

### Vibration emission value:

Total vibration values (vector total of three directions) determined in accordance with EN 60745:

Drilling in metal:	
$a_{h,D} = 3.758$ m/s <sup>2</sup>	
Uncertainty K = 1.5 m/s <sup>2</sup>	

Idle speed/max. speed:	
$a_h = 0.697$ m/s <sup>2</sup>	
Uncertainty K = 1.5 m/s <sup>2</sup>	

### Wear hearing protection!

**NOTE**

- ▶ The vibration level specified in these instructions has been measured in accordance with a standardised measuring procedure and can be used for equipment comparisons. The specified vibration emission value can also be used to make an initial exposure estimate.

**⚠ WARNING!**

- ▶ The vibration level varies depending on the use of the power tool and may be higher than the value specified in these instructions in some cases. Regular use of the power tool in this way may cause the user to underestimate the vibration. Try to keep the vibration loads as low as possible. Measures to reduce the vibration load are, e.g. wearing gloves and limiting the working time. Wherein all states of operation must be included (e.g. times when the power tool is switched off and times where the power tool is switched on but running without load).



**General power tool safety warnings**



**⚠ WARNING!**

- ▶ Read all safety warnings and all instructions. Failure to follow the warnings and instructions may result in electric shock, fire and/or serious injury.

**Save all warnings and instructions for future reference.**

The term "power tool" in the warnings refers to your mains-operated (corded) power tool or battery-operated (cordless) power tool.

**1. Work area safety**

- Keep work area clean and well lit.**  
Cluttered or dark areas invite accidents.
- Do not operate power tools in explosive atmospheres, such as in the presence of flammable liquids, gases or dust.** Power tools create sparks which may ignite the dust or fumes.
- Keep children and bystanders away while operating a power tool.** Distractions can cause you to lose control.

**2. Electrical safety**

- Power tool plugs must match the outlet. Never modify the plug in any way.**  
Do not use any adapter plugs with earthed (grounded) power tools. Unmodified plugs and matching outlets will reduce risk of electric shock.
- Avoid body contact with earthed or grounded surfaces, such as pipes, radiators, ranges and refrigerators.** There is an increased risk of electric shock if your body is earthed or grounded.

- c) Do not expose power tools to rain or wet conditions. Water entering a power tool will increase the risk of electric shock.
- d) Do not abuse the cord. Never use the cord for carrying, pulling or unplugging the power tool. Keep cord away from heat, oil, sharp edges or moving parts. Damaged or entangled cords increase the risk of electric shock.
- e) When operating a power tool outdoors, use an extension cord suitable for outdoor use. Use of a cord suitable for outdoor use reduces the risk of electric shock.
- f) If operating a power tool in a damp location is unavoidable, use a residual current device (RCD) protected supply. Use of an RCD reduces the risk of electric shock.

### **3. Personal safety**

- a) Stay alert, watch what you are doing and use common sense when operating a power tool. Do not use a power tool while you are tired or under the influence of drugs, alcohol or medication. A moment of inattention while operating power tools may result in serious personal injury.
- b) Use personal protective equipment. Always wear eye protection. Protective equipment such as dust mask, non-skid safety shoes, hard hat, or hearing protection used for appropriate conditions will reduce personal injuries.
- c) Prevent unintentional starting. Ensure the switch is in the off-position before connecting to power source and/or battery pack, picking up or carrying the tool. Carrying power tools with your finger on the switch or energising power tools that have the switch on invites accidents.
- d) Remove any adjusting key or wrench before turning the power tool on. A wrench or a key left attached to a rotating part of the power tool may result in personal injury.
- e) Do not overreach. Keep proper footing and balance at all times. This enables better control of the power tool in unexpected situations.
- f) Dress properly. Do not wear loose clothing or jewellery. Keep your hair, clothing and gloves away from moving parts. Loose clothes, jewellery or long hair can be caught in moving parts.
- g) If devices are provided for the connection of dust extraction and collection facilities, ensure these are connected and properly used. Use of dust collection can reduce dust-related hazards.



### **4. Power tool use and care**

- a) Do not force the power tool. Use the correct power tool for your application. The correct power tool will do the job better and safer at the rate for which it was designed.
- b) Do not use the power tool if the switch does not turn it on and off. Any power tool that cannot be controlled with the switch is dangerous and must be repaired.
- c) Disconnect the plug from the power source and/or the battery pack from the power tool before making any adjustments, changing accessories, or storing power tools. Such preventive safety measures reduce the risk of starting the power tool accidentally.
- d) Store idle power tools out of the reach of children and do not allow persons unfamiliar with the power tool or these instructions to operate the power tool. Power tools are dangerous in the hands of untrained users.
- e) Maintain power tools. Check for misalignment or binding of moving parts, breakage of parts and any other condition that may affect the power tool's operation. If damaged, have the power tool repaired before use. Many accidents are caused by poorly maintained power tools.
- f) Keep cutting tools sharp and clean. Properly maintained cutting tools with sharp cutting edges are less likely to bind and are easier to control.
- g) Use the power tool, accessories and tool bits etc. in accordance with these instructions, taking into account the working conditions and the work to be performed. Use of the power tool for operations different from those intended could result in a hazardous situation.

## 5. Service

- a) Have your power tool serviced by a qualified repair person using only identical replacement parts. This will ensure that the safety of the power tool is maintained.

### Safety instructions for drills

-  Wear hearing protection. Exposure to loud noise can lead to hearing loss.
- Hold the appliance by the insulated handles when you are carrying out work during which the deployed tool may come into contact with concealed power cables or its own power cable. Contact with a live wire may electrify exposed metal parts of the power tool and could give the operator an electric shock.
-  Wear a dust mask.

## Appliance-specific safety instructions

### **WARNING! TOXIC DUST!**

- ▶ Working with the tool can produce harmful/toxic dusts which represent a health hazard for the person operating the appliance and for anyone else in the vicinity.

### ■ **CAUTION, POWER CABLES! DANGER!**

Ensure that you are not likely to contact power, gas or water supply lines when you are working with the power tool. If necessary, check with a service line detector before you start to cut or drill into a surface.

### Residual risks!

Even if you operate this power tool properly, there will still be residual risks. The following risks can occur in relation to the power tool's design and structure:

1. Lung damage, if no suitable dust protection mask is worn.
2. Hearing damage, if no suitable hearing protection is worn.
3. Damage to health caused by hand-arm vibrations if the appliance is used for extended periods or is not properly used and maintained.

### **WARNING!**

- ▶ The power tool creates an electromagnetic field during operation. This field can, in certain circumstances, impair active or passive medical implants. To reduce the risk of fatal injuries, we recommend that people with medical implants consult their doctor and the manufacturer of the medical implant before operating this machine.

## Original accessories/auxiliary equipment

- Only use the accessories and additional equipment that are specified in the operating instructions and compatible with the appliance.

## Before use



### **WARNING!**

- ▶ Switch the appliance off and remove the power plug before starting any work on the appliance.

## Changing tools

Your appliance has a fully automatic spindle lock

**SPINDLE  
LOCK.**

When the motor is stopped, the power train locks so that the chuck **9** can be opened by turning it . After you have attached the desired tool and tightened it by turning the chuck , you can continue working. The spindle lock is automatically released when the motor starts (ON/OFF switch **5** pressed).

## Torque preselection/selecting the operating mode

You can adjust the torque on the torque selection ring **6** and select the drill setting 

- ◆ Select a low level for small screws or soft materials.
- ◆ Select a high level for large screws, hard materials or removing screws.
- ◆ Select the drill setting for drilling work by adjusting the torque selection ring **6** to the position 

## 2-speed gearbox

### **CAUTION!**

- ▶ Operate the speed selector switch **1** only when the appliance is at a standstill. Otherwise, the appliance could be damaged.

### In first gear (speed selector switch **1** in position: 1)

you can reach a speed of approx. 400 rpm and a high torque. This setting is suitable for all screwing jobs.

### In second gear (speed selector switch **1** in position: 2)

you can reach a speed of approx. 1600 rpm for carrying out drilling work.

## Removing the chuck

If you want to use the bit holder **7**, you must remove the chuck **9**.

### Removing the chuck:

- ◆ Hold the chuck **9** firmly from the front.
- ◆ Pull/push the chuck ring **8** in the direction of the chuck **9**.  
The chuck **9** is now unlocked and can be removed towards the front.

### Attaching the quick-release chuck:

- ◆ To replace the chuck **9**, pull the chuck ring **8** towards the quick-release chuck and push the chuck **9** fully on.

### **NOTE**

- ▶ If the chuck **9** does not automatically click into place, turn the chuck ring **8**.

## Using the bit holder

After removing the chuck **9** you can use the bit holder **7**.

- ◆ Insert a suitable bit into the bit holder **7**.
- ◆ Push the bit into the bit holder **7** as far as the stop.  
The guidance and the magnetic holder keep the bit firmly in place.
- ◆ To remove the bit, pull it out of the bit holder **7**.

## Use

### Switching on and off

#### Switching the appliance on:

- ◆ Press the ON/OFF switch **5**.

#### Switching the appliance off:

- ◆ Release the ON/OFF switch **5**.

#### Switching to continuous operation:

- ◆ Press the ON/OFF switch **5**. Lock it in the pressed position with the locking button **4**.

#### Switching off continuous operation:

- ◆ Press the ON/OFF switch **5** and release it again.

### Adjusting the rotational speed

Press the ON/OFF switch **5** lightly for a low speed. Increasing the pressure increases the speed.

### Changing the direction of rotation

#### **WARNING!**

- ▶ The rotation direction switch **3** may only be used/adjusted if the appliance is at a standstill.
- ◆ Change the direction of rotation by pressing the rotation direction switch **3** towards the left or right.

### Activate lock

- ◆ Push the rotation direction switch **3** into the middle position. The ON/OFF switch **5** is blocked.

### Maintenance and cleaning



#### **WARNING! RISK OF INJURY!**

**Switch the appliance off and remove the power plug before starting any work on the appliance.**

The appliance is maintenance-free.

- The appliance must always be kept clean, dry and free from oil or grease.
- Never allow liquids to get into the appliance.
- Use a soft, dry cloth to clean the housing.  
Never use petrol, solvents or cleansers which can damage plastic.

#### **WARNING!**

- ▶ If the connecting cable needs to be replaced, this must be carried out by the manufacturer or an authorised representative in order to avoid safety hazards.

#### **NOTE**

- ▶ Spare parts which are not listed (e.g. carbon brushes, switches) can be ordered using our service hotline.
- ▶ Have the carbon brushes replaced by the manufacturer, by Customer Service or a similarly qualified person.

## **Kompernass Handels GmbH**

### **warranty**

Dear Customer,

This appliance has a 3-year warranty valid from the date of purchase. If this product has any faults, you, the buyer, have certain statutory rights. Your statutory rights are not restricted in any way by the warranty described below.

#### **Warranty conditions**

The validity period of the warranty starts from the date of purchase. Please keep your original receipt in a safe place. This document will be required as proof of purchase.

If any material or production fault occurs within three years of the date of purchase of the product, we will either repair or replace the product for you at our discretion. This warranty service is dependent on you presenting the defective appliance and the proof of purchase (receipt) and a short written description of the fault and its time of occurrence.

If the defect is covered by the warranty, your product will either be repaired or replaced by us. The repair or replacement of a product does not signify the beginning of a new warranty period.

#### **Warranty period and statutory claims for defects**

The warranty period is not prolonged by repairs effected under the warranty. This also applies to replaced and repaired components. Any damage and defects present at the time of purchase must be reported immediately after unpacking. Repairs carried out after expiry of the warranty period shall be subject to a fee.

#### **Scope of the warranty**

This appliance has been manufactured in accordance with strict quality guidelines and inspected meticulously prior to delivery.

The warranty covers material faults or production faults. The warranty does not extend to product parts subject to normal wear and tear or fragile parts such as switches, batteries, baking moulds or parts made of glass.

The warranty does not apply if the product has been damaged, improperly used or improperly maintained. The directions in the operating instructions for the product regarding proper use of the product are to be strictly followed. Uses and actions that are discouraged in the operating instructions or which are warned against must be avoided.

This product is intended solely for private use and not for commercial purposes. The warranty shall be deemed void in cases of misuse or improper handling, use of force and modifications/repairs which have not been carried out by one of our authorised Service centres.

#### **Warranty claim procedure**

To ensure quick processing of your case, please observe the following instructions:

- Please have the till receipt and the item number (e.g. IAN 12345) available as proof of purchase.
- You will find the item number on the type plate, an engraving on the front page of the instructions (bottom left), or as a sticker on the rear or bottom of the appliance.
- If functional or other defects occur, please contact the service department listed either by **telephone** or by **e-mail**.
- You can return a defective product to us free of charge to the service address that will be provided to you. Ensure that you enclose the proof of purchase (till receipt) and information about what the defect is and when it occurred.



You can download these instructions along with many other manuals, product videos and software on [www.lidl-service.com](http://www.lidl-service.com).

## Service

### **WARNING!**

- ▶ Have the power tool repaired by the service centre or a qualified electrician and only using genuine replacement parts. This will ensure that the safety of the appliance is maintained.
- ▶ Always ensure that the power plug or the mains cable is replaced only by the manufacturer of the appliance or by an approved customer service provider. This will ensure that the safety of the appliance is maintained.

#### **GB** Service Great Britain

Tel.: 0800 404 7657

E-Mail: kompernass@lidl.co.uk

#### **IE** Service Ireland

Tel.: 1890 930 034

(0,08 EUR/Min., (peak))

(0,06 EUR/Min., (off peak))

E-Mail: kompernass@lidl.ie

IAN 315566

## Importer

Please note that the following address is not the service address. Please use the service address provided.

KOMPERNASS HANDELS GMBH

BURGSTRASSE 21

DE - 44867 BOCHUM

GERMANY

www.kompernass.com

## Disposal



The packaging is made from environmentally friendly material and can be disposed of at your local recycling plant.



**Do not dispose of power tools in your normal domestic waste!**

European Directive 2012/19/EU requires that worn-out power tools be collected separately and recycled in an environmentally compatible manner. Your local community or municipal authorities can provide information on how to dispose of the worn-out appliance.



Dispose of the packaging in an environmentally friendly manner.

Note the labelling on the packaging and separate the packaging material components for disposal if necessary. The packaging material is labelled with abbreviations (a) and numbers (b) with the following meanings:

1-7: plastics,

20-22: paper and cardboard,

80-98: composites



Your local community or municipal authorities can provide information on how to dispose of the product.

## Translation of the original Conformity Declaration

We, KOMPERNASS HANDELS GMBH, document officer: Mr Semi Uguzlu, BURGSTR. 21, DE - 44867 BOCHUM, GERMANY, hereby declare that this product complies with the following standards, normative documents and EC directives:

**Machinery Directive  
(2006/42/EC)**

**Electromagnetic Compatibility  
(2014/30/EU)**

**RoHS Directive  
(2011/65/EU)\***

\*The manufacturer bears the full responsibility for compliance with this conformity declaration. The object of the declaration described above complies with the requirements of the Directive 2011/65/EU of the European Parliament and Council of 8 June 2011 on the limitations of use of certain dangerous substances in electrical and electronic appliances.

### Applied harmonised standards:

EN 60745-1:2009/A11:2010

EN 60745-2-1:2010

EN 60745-2-2:2010

EN 55014-1:2017

EN 55014-2:2015

EN 61000-3-2:2014

EN 61000-3-3:2013

EN 50581:2012

**Type/appliance designation:** 2-speed corded power drill PNS 300 A1

**Year of manufacture:** 12-2018

**Serial number:** IAN 315566

Bochum, 08/01/2019



Semi Uguzlu

- Quality Manager -

We reserve the right to make technical changes in the context of further product development.

# Inhaltsverzeichnis

<b>Einleitung</b> .....	<b>12</b>
Bestimmungsgemäßer Gebrauch .....	12
Ausstattung .....	12
Lieferumfang .....	12
Technische Daten .....	12
<b>Allgemeine Sicherheitshinweise für Elektrowerkzeuge</b> .....	<b>13</b>
1. Arbeitsplatz-Sicherheit .....	13
2. Elektrische Sicherheit .....	13
3. Sicherheit von Personen .....	14
4. Verwendung und Behandlung des Elektrowerkzeugs .....	14
5. Service .....	15
Sicherheitshinweise für Bohrmaschinen .....	15
Gerätespezifische Sicherheitshinweise .....	15
Originalzubehör / -zusatzgeräte .....	15
<b>Vor der Inbetriebnahme</b> .....	<b>16</b>
Werkzeuge wechseln .....	16
Drehmomentvorwahl / Betriebsart wählen .....	16
2-Gang Getriebe .....	16
Bohrfutter abnehmen .....	16
Bitaufnahme benutzen .....	17
<b>Inbetriebnahme</b> .....	<b>17</b>
Ein-/ ausschalten .....	17
Drehzahl einstellen .....	17
Drehrichtung umschalten .....	17
Sperre aktivieren .....	17
<b>Wartung und Reinigung</b> .....	<b>17</b>
<b>Garantie der Kompernaß Handels GmbH</b> .....	<b>18</b>
<b>Service</b> .....	<b>19</b>
<b>Importeur</b> .....	<b>19</b>
<b>Entsorgung</b> .....	<b>19</b>
<b>Original-Konformitätserklärung</b> .....	<b>20</b>

## 2-GANG-NETZBOHRSCHRAUBER PNS 300 A1

### Einleitung

Wir beglückwünschen Sie zum Kauf Ihres neuen Gerätes. Sie haben sich damit für ein hochwertiges Produkt entschieden. Die Bedienungsanleitung ist Teil dieses Produkts. Sie enthält wichtige Hinweise für Sicherheit, Gebrauch und Entsorgung. Machen Sie sich vor der Benutzung des Produkts mit allen Bedien- und Sicherheitshinweisen vertraut. Benutzen Sie das Produkt nur wie beschrieben und für die angegebenen Einsatzbereiche. Händigen Sie alle Unterlagen bei Weitergabe des Produkts an Dritte mit aus.

### Bestimmungsgemäßer Gebrauch

Dieses Gerät ist bestimmt zum Eindrehen und Lösen von Schrauben sowie zum Bohren in Holz, Metall und Kunststoff.

Benutzen Sie das Gerät nur wie beschrieben und für die angegebenen Einsatzbereiche. Das Gerät ist nicht für den gewerblichen Einsatz bestimmt. Jede andere Verwendung oder Veränderung des Gerätes gilt als nicht bestimmungsgemäß und birgt erhebliche Unfallgefahren. Für aus bestimmungswidriger Verwendung entstandene Schäden übernimmt der Hersteller keine Haftung.

### Ausstattung

- ➊ Gangwahlschalter
- ➋ Abdeckung Kohlebürsten
- ➌ Drehrichtungsumschalter / Sperre
- ➍ Feststelltaste
- ➎ EIN- / AUS-Schalter / Drehzahlregulierung
- ➏ Drehmomentvorwahl
- ➐ Bitaufnahme
- ➑ Bohrfutterring
- ➒ Bohrfutter
- ➓ Bit

### Lieferumfang

- 1 2-Gang-Netzbohrschrauber
- 1 Bit (50mm)
- 1 Bedienungsanleitung

### Technische Daten

Bemessungsaufnahme:	300 W
Bemessungsspannung:	230 V ~ 50 Hz (Wechselstrom)
Getriebe:	2 Gang - Getriebe
Bemessungs- Leerlaufdrehzahl:	1. Gang: $n_0$ 0 - 400 min <sup>-1</sup> 2. Gang: $n_0$ 0 - 1600 min <sup>-1</sup>
Max. Drehmoment:	40 Nm
Drehmomentstufen:	1 - 22 + 1 Bohrstufe
Bohrfutterkapazität:	
 :	Ø max. 10 mm
Max.	
Bohrdurchmesser:	25 mm für Holz 10 mm für Stahl
Schutzklasse:	II/III (Doppelisolierung)

### Geräuschemissionswert:

Messwert für Geräusch ermittelt entsprechend EN 60745. Der A-bewertete Geräuschpegel des Elektrowerkzeugs beträgt typischerweise:

Schalldruckpegel:	$L_{PA} = 81,2$ dB (A)
Unsicherheit K:	$K_{PA} = 3$ dB
Schallleistungspegel:	$L_{WA} = 92,2$ dB (A)
Unsicherheit K:	$K_{WA} = 3$ dB

### Schwingungsemissionswert:

Schwingungsgesamtwerte (Vektorsumme dreier Richtungen) ermittelt entsprechend EN 60745:

Bohren in Metall:	
$a_{h,D} = 3,758$ m/s <sup>2</sup>	
Unsicherheit K = 1,5 m/s <sup>2</sup>	

Leerlauf/max. Geschwindigkeit:	
$a_h = 0,697$ m/s <sup>2</sup>	
Unsicherheit K = 1,5 m/s <sup>2</sup>	

### Gehörschutz tragen!

**HINWEIS**

- ▶ Der in diesen Anweisungen angegebene Schwingungspegel ist entsprechend einem genormten Messverfahren gemessen worden und kann für den Gerätevergleich verwendet werden. Der angegebene Schwingungsemissionswert kann auch zu einer einleitenden Einschätzung der Aussetzung verwendet werden.

**⚠️ WARNUNG!**

- ▶ Der Schwingungspegel wird sich entsprechend dem Einsatz des Elektrowerkzeugs verändern und kann in manchen Fällen über dem in diesen Anweisungen angegebenen Wert liegen. Die Schwingungsbelastung könnte unterschätzt werden, wenn das Elektrowerkzeug regelmäßig in solcher Weise verwendet wird. Versuchen Sie, die Belastung durch Vibrationen so gering wie möglich zu halten. Beispielhafte Maßnahmen zur Verringerung der Vibrationsbelastung sind das Tragen von Handschuhen beim Gebrauch des Werkzeugs und die Begrenzung der Arbeitszeit. Dabei sind alle Anteile des Betriebszyklus zu berücksichtigen (beispielweise Zeiten, in denen das Elektrowerkzeug abgeschaltet ist, und solche, in denen es zwar eingeschaltet ist, aber ohne Belastung läuft).



**Allgemeine  
Sicherheitshinweise  
für Elektrowerkzeuge**

**⚠️ WARNUNG!**

- ▶ Lesen Sie alle Sicherheitshinweise und Anweisungen. Versäumnisse bei der Einhaltung der Sicherheitshinweise und Anweisungen können elektrischen Schlag, Brand und/oder schwere Verletzungen verursachen.

**Bewahren Sie alle Sicherheitshinweise und Anweisungen für die Zukunft auf.**

Der in den Sicherheitshinweisen verwendete Begriff „Elektrowerkzeug“ bezieht sich auf netzbetriebene Elektrowerkzeuge (mit Netzkabel) und auf akkubetriebene Elektrowerkzeuge (ohne Netzkabel).

**1. Arbeitsplatz-Sicherheit**

- Halten Sie Ihren Arbeitsbereich sauber und gut beleuchtet.** Unordnung und unbeleuchtete Arbeitsbereiche können zu Unfällen führen.
- Arbeiten Sie mit dem Elektrowerkzeug nicht in explosionsgefährdeter Umgebung, in der sich brennbare Flüssigkeiten, Gase oder Stäube befinden.** Elektrowerkzeuge erzeugen Funken, die den Staub oder die Dämpfe entzünden können.
- Halten Sie Kinder und andere Personen während der Benutzung des Elektrowerkzeugs fern.** Bei Ablenkung können Sie die Kontrolle über das Gerät verlieren.

**2. Elektrische Sicherheit**

- Der Anschlussstecker des Elektrowerkzeuges muss in die Steckdose passen.** Der Stecker darf in keiner Weise verändert werden. Verwenden Sie keine Adapterstecker gemeinsam mit schutzgeerdeten Elektrowerkzeugen. Unveränderte Stecker und passende Steckdosen verringern das Risiko eines elektrischen Schlages.
- Vermeiden Sie Körperkontakt mit geerdeten Oberflächen, wie von Rohren, Heizungen, Herden und Kühlschränken.** Es besteht ein erhöhtes Risiko durch elektrischen Schlag, wenn Ihr Körper geerdet ist.

- c) Halten Sie Elektrowerkzeuge von Regen oder Nässe fern. Das Eindringen von Wasser in ein Elektrogerät erhöht das Risiko eines elektrischen Schlages.
- d) Zweckentfremden Sie das Kabel nicht, um das Elektrowerkzeug zu tragen, aufzuhängen oder um den Stecker aus der Steckdose zu ziehen. Halten Sie das Kabel fern von Hitze, Öl, scharfen Kanten oder sich bewegenden Geräteteilen. Beschädigte oder verwickelte Kabel erhöhen das Risiko eines elektrischen Schlages.
- e) Wenn Sie mit einem Elektrowerkzeug im Freien arbeiten, verwenden Sie nur Verlängerungskabel, die auch für den Außenbereich zugelassen sind. Die Anwendung eines für den Außenbereich geeigneten Verlängerungskabels verringert das Risiko eines elektrischen Schlages.
- f) Wenn der Betrieb des Elektrowerkzeuges in feuchter Umgebung nicht vermeidbar ist, verwenden Sie einen Fehlerstromschutzschalter. Der Einsatz eines Fehlerstromschutzschalters vermindert das Risiko eines elektrischen Schlages.
- d) Entfernen Sie Einstellwerkzeuge oder Schraubenschlüssel, bevor Sie das Elektrowerkzeug einschalten. Ein Werkzeug oder Schlüssel, der sich in einem drehenden Geräteteil befindet, kann zu Verletzungen führen.
- e) Vermeiden Sie eine abnormale Körperhaltung. Sorgen Sie für einen sicheren Stand und halten Sie jederzeit das Gleichgewicht. Dadurch können Sie das Elektrowerkzeug in unerwarteten Situationen besser kontrollieren.
- f) Tragen Sie geeignete Kleidung. Tragen Sie keine weite Kleidung oder Schmuck. Halten Sie Haare, Kleidung und Handschuhe fern von sich bewegenden Teilen. Lockere Kleidung, Schmuck oder lange Haare können von sich bewegenden Teilen erfasst werden.
- g) Wenn Staubabsaug- und -auffangeinrichtungen montiert werden können, vergewissern Sie sich, dass diese angeschlossen sind und richtig verwendet werden. Die Verwendung einer Staubabsaugung kann Gefährdungen durch Staub verringern.

### 3. Sicherheit von Personen

- a) Seien Sie stets aufmerksam, achten Sie darauf, was Sie tun und gehen Sie mit Vernunft an die Arbeit mit einem Elektrowerkzeug. Benutzen Sie kein Elektrowerkzeug, wenn Sie müde sind oder unter dem Einfluss von Drogen, Alkohol oder Medikamenten stehen. Ein Moment der Unachtsamkeit beim Gebrauch des Elektrowerkzeuges kann zu ernsthaften Verletzungen führen.
- b) Tragen Sie persönliche Schutzausrüstung und immer eine Schutzbrille. Das Tragen persönlicher Schutzausrüstung wie Staubmaske, rutschfeste Sicherheitsschuhe, Schutzhelm oder Gehörschutz, je nach Art und Einsatz des Elektrowerkzeuges, verringert das Risiko von Verletzungen.
- c) Vermeiden Sie eine unbeabsichtigte Inbetriebnahme. Vergewissern Sie sich, dass das Elektrowerkzeug ausgeschaltet ist, bevor Sie es an die Stromversorgung und / oder den Akku anschließen, es aufnehmen oder tragen. Wenn Sie beim Tragen des Elektrowerkzeuges den Finger am Schalter haben oder das Gerät bereits eingeschaltet an die Stromversorgung anschließen, kann dies zu Unfällen führen.
- 4. Verwendung und Behandlung des Elektrowerkzeugs
  - a) Überlasten Sie das Gerät nicht. Verwenden Sie für Ihre Arbeit das dafür bestimmte Elektrowerkzeug. Mit dem passenden Elektrowerkzeug arbeiten Sie besser und sicherer im angegebenen Leistungsbereich.
  - b) Benutzen Sie kein Elektrowerkzeug, dessen Schalter defekt ist. Ein Elektrowerkzeug, das sich nicht mehr ein- oder ausschalten lässt, ist gefährlich und muss repariert werden.
  - c) Ziehen Sie den Stecker aus der Steckdose und / oder entfernen Sie den Akku, bevor Sie Geräteeinstellungen vornehmen, Zubehörteile wechseln oder das Gerät weglegen. Diese Vorsichtsmaßnahme verhindert den unbeabsichtigten Start des Elektrowerkzeuges.
  - d) Bewahren Sie unbenutzte Elektrowerkzeuge außerhalb der Reichweite von Kindern auf. Lassen Sie Personen das Gerät nicht benutzen, die mit diesem nicht vertraut sind oder diese Anweisungen nicht gelesen haben. Elektrowerkzeuge sind gefährlich, wenn sie von unerfahrenen Personen benutzt werden.

- e) Pflegen Sie Elektrowerkzeuge mit Sorgfalt. Kontrollieren Sie, ob bewegliche Teile einwandfrei funktionieren und nicht klemmen, ob Teile gebrochen oder so beschädigt sind, dass die Funktion des Elektrowerkzeuges beeinträchtigt ist. Lassen Sie beschädigte Teile vor dem Einsatz des Gerätes reparieren. Viele Unfälle haben ihre Ursache in schlecht gewarteten Elektrowerkzeugen.
- f) Halten Sie Schneidwerkzeuge scharf und sauber. Sorgfältig gepflegte Schneidwerkzeuge mit scharfen Schneidkanten verklemmen sich weniger und sind leichter zu führen.
- g) Verwenden Sie Elektrowerkzeug, Zubehör, Einsatzwerkzeuge usw. entsprechend diesen Anweisungen. Berücksichtigen Sie dabei die Arbeitsbedingungen und die auszuführende Tätigkeit. Der Gebrauch von Elektrowerkzeugen für andere als die vorgesehenen Anwendungen kann zu gefährlichen Situationen führen.

## 5. Service

- a) Lassen Sie Ihr Elektrowerkzeug nur von qualifiziertem Fachpersonal und nur mit Original-Ersatzteilen reparieren. Damit wird sichergestellt, dass die Sicherheit des Elektrowerkzeugs erhalten bleibt.

## Sicherheitshinweise für Bohrmaschinen

-  Tragen Sie Gehörschutz. Die Einwirkung von Lärm kann Gehörverlust bewirken.
- Halten Sie das Gerät an den isolierten Griffflächen, wenn Sie Arbeiten ausführen, bei denen das Einsatzwerkzeug verborgene Stromleitungen oder das eigene Netzkabel treffen kann. Der Kontakt mit einer spannungsführenden Leitung kann auch metallene Geräte- teile unter Spannung setzen und zu einem elektrischen Schlag führen.
-  Tragen Sie eine Staubschutzmaske.

## Gerätespezifische Sicherheitshinweise

### **WARNUNG! GIFTIGE STÄUBE!**

- ▶ Das Bearbeiten von schädlichen / giftigen Stäuben stellt eine Gesundheitsgefährdung für die Bedienperson oder in der Nähe befindliche Personen dar.

### ■ **ACHTUNG LEITUNGEN! GEFAHR!**

Vergewissern Sie sich, dass Sie nicht auf Strom-, Gas- oder Wasserleitungen stoßen, wenn Sie mit dem Elektrowerkzeug arbeiten. Prüfen Sie ggf. mit einem Leitungssucher, bevor Sie in eine Wand bohren bzw. diese aufschlitzen.

### Restrisiken

Auch wenn Sie dieses Elektrowerkzeug vorschriftsmäßig bedienen, bleiben immer Restrisiken bestehen. Folgende Gefahren können im Zusammenhang mit der Bauweise und Ausführung dieses Elektrowerkzeugs auftreten:

1. Lungenschäden, falls keine geeignete Staubschutzmaske getragen wird.
2. Gehörschäden, falls kein geeigneter Gehörschutz getragen wird.
3. Gesundheitsschäden, die aus Hand-Arm-Schwingungen resultieren, falls das Gerät über einen längeren Zeitraum verwendet wird oder nicht ordnungsgemäß geführt und gewartet wird.

### **WARNUNG!**

- ▶ Dieses Elektrowerkzeug erzeugt während des Betriebs ein elektromagnetisches Feld. Dieses Feld kann unter bestimmten Umständen aktive oder passive medizinische Implantate beeinträchtigen. Um die Gefahr von ernsthaften oder tödlichen Verletzungen zu verringern, empfehlen wir Personen mit medizinischen Implantaten ihren Arzt und den Hersteller vom medizinischen Implantat zu konsultieren, bevor die Maschine bedient wird.

## Originalzubehör / -zusatzgeräte

- Benutzen Sie nur Zubehör und Zusatzgeräte, die in der Bedienungsanleitung angegeben sind bzw. deren Aufnahme mit dem Gerät kompatibel ist.

## Vor der Inbetriebnahme

### ⚠️ WARNUNG!

- Schalten Sie vor allen Arbeiten am Gerät das Gerät aus und ziehen Sie den Netzstecker.

## Werkzeuge wechseln

Ihr Gerät hat eine vollautomatische Spindelarretierung SPINDEL LOCK.

Beim Stillstand des Motors wird der Antriebsstrang verriegelt, so dass Sie das Bohrfutter ⑨ durch Drehen ↻ öffnen können. Nachdem Sie das gewünschte Werkzeug eingesetzt und durch Drehen des Bohrfutters ↻ festgespannt haben, können Sie sofort weiter arbeiten. Die Spindelarretierung löst sich automatisch mit Starten des Motors (Betätigung des EIN- / AUS-Schalters ⑤).

## Drehmomentvorwahl / Betriebsart wählen

Sie können über die Drehmomentvorwahl ⑥ das Drehmoment einstellen oder die Bohrstufe auswählen.

- ◆ Wählen Sie eine niedrige Stufe für kleine Schrauben, bzw. weiche Werkstoffe.
- ◆ Wählen Sie eine hohe Stufe für große Schrauben, harte Werkstoffe, bzw. beim Herausdrehen von Schrauben.
- ◆ Wählen Sie für Bohrarbeiten die Bohrstufe, indem Sie die Drehmomentvorwahl ⑥ in die Position einstellen.

## 2-Gang Getriebe

### ⚠️ VORSICHT!

- Betätigen Sie den Gangwahlschalter ① nur bei Stillstand des Gerätes. Das Gerät könnte ansonsten beschädigt werden.

### Im ersten Gang (Gangwahlschalter ① in Position: 1)

erreichen Sie eine Drehzahl von ca. 400 min<sup>-1</sup> und ein hohes Drehmoment. Diese Einstellung eignet sich für Schraubarbeiten.

### Im zweiten Gang (Gangwahlschalter ① in Position: 2)

erreichen Sie eine Drehzahl von ca. 1600 min<sup>-1</sup> zur Durchführung von Bohrarbeiten.

## Bohrfutter abnehmen

Um die Bitaufnahme ⑦ zu benutzen, müssen Sie das Bohrfutter ⑨ abnehmen.

### Bohrfutter abnehmen:

- ◆ Halten Sie das Bohrfutter ⑨ von vorne fest.
- ◆ Ziehen / schieben Sie den Bohrfutterring ⑧ in Richtung Bohrfutter ⑨. Das Bohrfutter ⑨ ist nun entriegelt und kann nach vorne abgezogen werden.

### Schnellspannbohrfutter aufsetzen:

- ◆ Um das Bohrfutter ⑨ wieder aufzusetzen, ziehen Sie den Bohrfutterring ⑧ in Richtung Schnellspannbohrfutter und schieben dabei das Bohrfutter ⑨ ganz auf.

## HINWEIS

- Sollte das Bohrfutter ⑨ nicht von selbst einrasten, drehen Sie den Bohrfutterring ⑧.

## Bitaufnahme benutzen

Nach Abnahme des Bohrfutters **9** können Sie die Bitaufnahme **7** benutzen.

- ◆ Stecken Sie einen geeigneten Bit in die Bitaufnahme **7**.
- ◆ Schieben Sie den Bit bis zum Anschlag in die Bitaufnahme **7** ein.  
Durch die Führung und die magnetische Halterung sitzt der Bit fest.
- ◆ Zum Entfernen des Bits ziehen Sie den Bit aus der Bitaufnahme **7** heraus.

## Inbetriebnahme

### Ein- / ausschalten

#### Gerät einschalten:

- ◆ Drücken Sie den EIN-/AUS-Schalter **5**.

#### Gerät ausschalten:

- ◆ Lassen Sie den EIN-/AUS-Schalter **5** los.

#### Dauerbetrieb einschalten:

- ◆ Drücken Sie den EIN- / AUS-Schalter **5**.  
Stellen Sie ihn im gedrückten Zustand mit der Feststelltaste **4** fest.

#### Dauerbetrieb ausschalten:

- ◆ Drücken Sie den EIN- / AUS-Schalter **5** und lassen Sie ihn wieder los.

## Drehzahl einstellen

Leichter Druck auf den EIN- / AUS-Schalter **5** bewirkt eine niedrige Drehzahl. Mit zunehmendem Druck erhöht sich die Drehzahl.

## Drehrichtung umschalten

### **WARNUNG!**

- ▶ Die Benutzung / Verstellung des Drehrichtungsumschalters **3** darf nur bei Stillstand des Gerätes erfolgen.
- ◆ Wechseln Sie die Drehrichtung, indem Sie den Drehrichtungsumschalter **3** nach rechts bzw. links durchdrücken.

## Sperre aktivieren

- ◆ Drücken Sie den Drehrichtungsumschalter **3** in die Mittelposition. Der EIN- / AUS-Schalter **5** ist blockiert.

## Wartung und Reinigung



**WARNUNG! VERLETZUNGSGEFAHR!**  
Schalten Sie vor allen Arbeiten am Gerät das Gerät aus und ziehen Sie den Netzstecker.

Das Gerät ist wartungsfrei.

- Das Gerät muss stets sauber, trocken und frei von Öl oder Schmierfetten sein.
- Es dürfen keine Flüssigkeiten in das Innere der Geräte gelangen.
- Verwenden Sie zum Reinigen des Gehäuses ein trockenes Tuch. Verwenden Sie niemals Benzin, Lösungsmittel oder Reiniger, die Kunststoff angreifen.

### **WARNUNG!**

- ▶ Wenn ein Ersatz der Anschlussleitung erforderlich ist, dann ist dies vom Hersteller oder seinem Vertreter auszuführen, um Sicherheitsgefährdungen zu vermeiden.

### **HINWEIS**

- ▶ Nicht aufgeführte Ersatzteile (wie z. B. Kohlebürsten, Schalter) können Sie über unsere Service - Hotline bestellen.
- ▶ Lassen Sie die Kohlebürsten durch den Hersteller, seinen Kundendienst oder eine ähnlich qualifizierte Person ersetzen.

## Garantie der Kompernaß Handels GmbH

Sehr geehrte Kundin, sehr geehrter Kunde,

Sie erhalten auf dieses Gerät 3 Jahre Garantie ab Kaufdatum. Im Falle von Mängeln dieses Produkts stehen Ihnen gegen den Verkäufer des Produkts gesetzliche Rechte zu. Diese gesetzlichen Rechte werden durch unsere im Folgenden dargestellte Garantie nicht eingeschränkt.

### Garantiebedingungen

Die Garantiefrist beginnt mit dem Kaufdatum. Bitte bewahren Sie den Original-Kassenbon gut auf. Diese Unterlage wird als Nachweis für den Kauf benötigt.

Tritt innerhalb von drei Jahren ab dem Kaufdatum dieses Produkts ein Material- oder Fabrikationsfehler auf, wird das Produkt von uns – nach unserer Wahl – für Sie kostenlos repariert oder ersetzt. Diese Garantieleistung setzt voraus, dass innerhalb der Drei-Jahres-Frist das defekte Gerät und der Kaufbeleg (Kassenbon) vorgelegt und schriftlich kurz beschrieben wird, worin der Mangel besteht und wann er aufgetreten ist.

Wenn der Defekt von unserer Garantie gedeckt ist, erhalten Sie das reparierte oder ein neues Produkt zurück. Mit Reparatur oder Austausch des Produkts beginnt kein neuer Garantiezeitraum.

### Garantiezeit und gesetzliche Mängelansprüche

Die Garantiezeit wird durch die Gewährleistung nicht verlängert. Dies gilt auch für ersetzte und reparierte Teile. Eventuell schon beim Kauf vorhandene Schäden und Mängel müssen sofort nach dem Auspacken gemeldet werden. Nach Ablauf der Garantiezeit anfallende Reparaturen sind kostenpflichtig.

### Garantieumfang

Das Gerät wurde nach strengen Qualitätsrichtlinien sorgfältig produziert und vor Auslieferung gewissenhaft geprüft.

Die Garantieleistung gilt für Material- oder Fabrikationsfehler. Diese Garantie erstreckt sich nicht auf Produktteile, die normaler Abnutzung ausgesetzt sind und daher als Verschleißteile angesehen werden können oder für Beschädigungen an zerbrechlichen Teilen, z. B. Schalter, Akkus, Backformen oder Teile die aus Glas gefertigt sind.

Diese Garantie verfällt, wenn das Produkt beschädigt, nicht sachgemäß benutzt oder gewartet wurde. Für eine sachgemäße Benutzung des Produkts sind alle in der Bedienungsanleitung aufgeführten Anweisungen genau einzuhalten. Verwendungszwecke und Handlungen, von denen in der Bedienungsanleitung abgeraten oder vor denen gewarnt wird, sind unbedingt zu vermeiden.

Das Produkt ist nur für den privaten und nicht für den gewerblichen Gebrauch bestimmt. Bei missbräuchlicher und unsachgemäßer Behandlung, Gewaltanwendung und bei Eingriffen, die nicht von unserer autorisierten Service-Niederlassung vorgenommen wurden, erlischt die Garantie.

### Abwicklung im Garantiefall

Um eine schnelle Bearbeitung ihres Anliegens zu gewährleisten, folgen Sie bitte den folgenden Hinweisen:

- Bitte halten Sie für alle Anfragen den Kassenbon und die Artikelnummer (z. B. IAN 12345) als Nachweis für den Kauf bereit.
- Die Artikelnummer entnehmen Sie bitte dem Typenschild, einer Gravur, auf dem Titelblatt ihrer Anleitung (unten links) oder als Aufkleber auf der Rück- oder Unterseite.
- Sollten Funktionsfehler oder sonstige Mängel auftreten, kontaktieren Sie zunächst die nachfolgend benannte Serviceabteilung **telefonisch** oder per **E-Mail**.
- Ein als defekt erfasstes Produkt können Sie dann unter Beifügung des Kaufbelegs (Kassenbon) und der Angabe, worin der Mangel besteht und wann er aufgetreten ist, für Sie portofrei an die Ihnen mitgeteilte Service-Anschrift übersenden.



Auf [www.lidl-service.com](http://www.lidl-service.com) können Sie diese und viele weitere Handbücher, Produktvideos und Software herunterladen.

## Service

### **⚠️ WARNUNG!**

- ▶ Lassen Sie Ihre Geräte von der Servicestelle oder einer Elektrofachkraft und nur mit Original-Ersatzteilen reparieren. Damit wird sichergestellt, dass die Sicherheit des Gerätes erhalten bleibt.
- ▶ Lassen Sie den Austausch des Steckers oder der Netzleitung immer vom Hersteller des Gerätes oder seinem Kundendienst ausführen. Damit wird sichergestellt, dass die Sicherheit des Gerätes erhalten bleibt.

#### **DE Service Deutschland**

Tel.: 0800 5435 111 (Kostenfrei aus dem dt. Festnetz/Mobilfunknetz)  
E-Mail: [kompennass@lidl.de](mailto:kompennass@lidl.de)

#### **AT Service Österreich**

Tel.: 0820 201 222 (0,15 EUR/Min.)  
E-Mail: [kompennass@lidl.at](mailto:kompennass@lidl.at)

#### **CH Service Schweiz**

Tel.: 0842 665566 (0,08 CHF/Min., Mobilfunk max. 0,40 CHF/Min.)  
E-Mail: [kompennass@lidl.ch](mailto:kompennass@lidl.ch)

IAN 315566

## Importeur

Bitte beachten Sie, dass die folgende Anschrift keine Serviceanschrift ist. Kontaktieren Sie zunächst die benannte Servicestelle.

KOMPENASS HANDELS GMBH  
BURGSTRASSE 21  
DE - 44867 BOCHUM  
GERMANY  
[www.kompennass.com](http://www.kompennass.com)

## Entsorgung



Die Verpackung besteht aus umweltfreundlichen Materialien, die Sie über die örtlichen Recyclingstellen entsorgen können.



**Werfen Sie Elektrowerkzeuge nicht in den Hausmüll!**

Gemäß Europäischer Richtlinie 2012/19/EU müssen verbrauchte Elektrowerkzeuge getrennt gesammelt und einer umweltgerechten Wiederverwertung zugeführt werden.

Möglichkeiten zur Entsorgung des ausgedienten Gerätes erfahren Sie bei Ihrer Gemeinde- oder Stadtverwaltung.

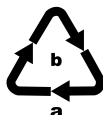

Entsorgen Sie die Verpackung umweltgerecht.

Beachten Sie die Kennzeichnung auf den verschiedenen Verpackungsmaterialien und trennen Sie diese gegebenenfalls gesondert. Die Verpackungsmaterialien sind gekennzeichnet mit Abkürzungen (a) und Ziffern (b) mit folgender Bedeutung:

1–7: Kunststoffe,  
20–22: Papier und Pappe,  
80–98: Verbundstoffe



Möglichkeiten zur Entsorgung des ausgedienten Produkts erfahren Sie bei Ihrer Gemeinde- oder Stadtverwaltung.

## Original-Konformitätserklärung

Wir, KOMPERNASS HANDELS GMBH, Dokumentenverantwortlicher: Herr Semi Uguzlu, BURGSTR. 21, DE - 44867 BOCHUM, DEUTSCHLAND, erklären hiermit, dass dieses Produkt mit den folgenden Normen, normativen Dokumenten und EG-Richtlinien übereinstimmt:

**Maschinenrichtlinie  
(2006/42/EG)**

**Elektromagnetische Verträglichkeit  
(2014/30/EU)**

**RoHS Richtlinie  
(2011/65/EU)\***

\*Die alleinige Verantwortung für die Ausstellung dieser Konformitätserklärung trägt der Hersteller. Der oben beschriebene Gegenstand der Erklärung erfüllt die Vorschriften der Richtlinie 2011/65/EU des Europäischen Parlaments und des Rates vom 8. Juni 2011 zur Beschränkung der Verwendung bestimmter gefährlicher Stoffe in Elektro- und Elektronikgeräten.

### Angewandte harmonisierte Normen:

EN 60745-1:2009/A11:2010

EN 60745-2-1:2010

EN 60745-2-2:2010

EN 55014-1:2017

EN 55014-2:2015

EN 61000-3-2:2014

EN 61000-3-3:2013

EN 50581:2012

**Typ/ Gerätebezeichnung:** 2-Gang-Netzbohrschrauber PNS 300 A1

**Herstellungsjahr:** 12-2018

**Seriennummer:** IAN 315566

Bochum, 08.01.2019



Semi Uguzlu

- Qualitätsmanager -

Technische Änderungen im Sinne der Weiterentwicklung sind vorbehalten.

**KOMPERNASS HANDELS GMBH**

BURGSTRASSE 21

DE-44867 BOCHUM

GERMANY

[www.kompernass.com](http://www.kompernass.com)

Last Information Update · Stand der Informationen:

01 / 2019 · Ident.-No.: PNS300A1-012019-1

---

IAN 315566