



## **CORDLESS MULTI-PURPOSE TOOL PAMFW 20-Li A1**

(GB) (IE) (NI) (CY)

### **CORDLESS MULTI-PURPOSE TOOL**

Translation of the original instructions

(DE) (AT) (CH)

### **AKKUMULTIFUNKTIONSWERKZEUG**

Originalbetriebsanleitung

(GR) (CY)

### **ΕΠΑΝΑΦΟΡΤΙΖΟΜΕΝΟ ΠΟΛΥΕΡΓΑΛΕΙΟ**

Μετάφραση των αυθεντικών οδηγιών λειτουργίας

**IAN 285801**

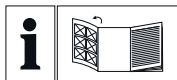

GB IE NI CY

Before reading, unfold the page containing the illustrations and familiarise yourself with all functions of the device.

---

GR CY

Πριν ξεκινήσετε την ανάγνωση, ανοίξτε τις δυο σελίδες με τις εικόνες και εξοικειωθείτε με όλες τις λειτουργίες της συσκευής.

---

DE AT CH

Klappen Sie vor dem Lesen die Seite mit den Abbildungen aus und machen Sie sich anschließend mit allen Funktionen des Gerätes vertraut.

GB/IE/NI/CY	Translation of the original instructions	Page	1
GR/CY	Μετάφραση των αυθεντικών οδηγιών λειτουργίας	Σελίδα	15
DE/AT/CH	Originalbetriebsanleitung	Seite	29

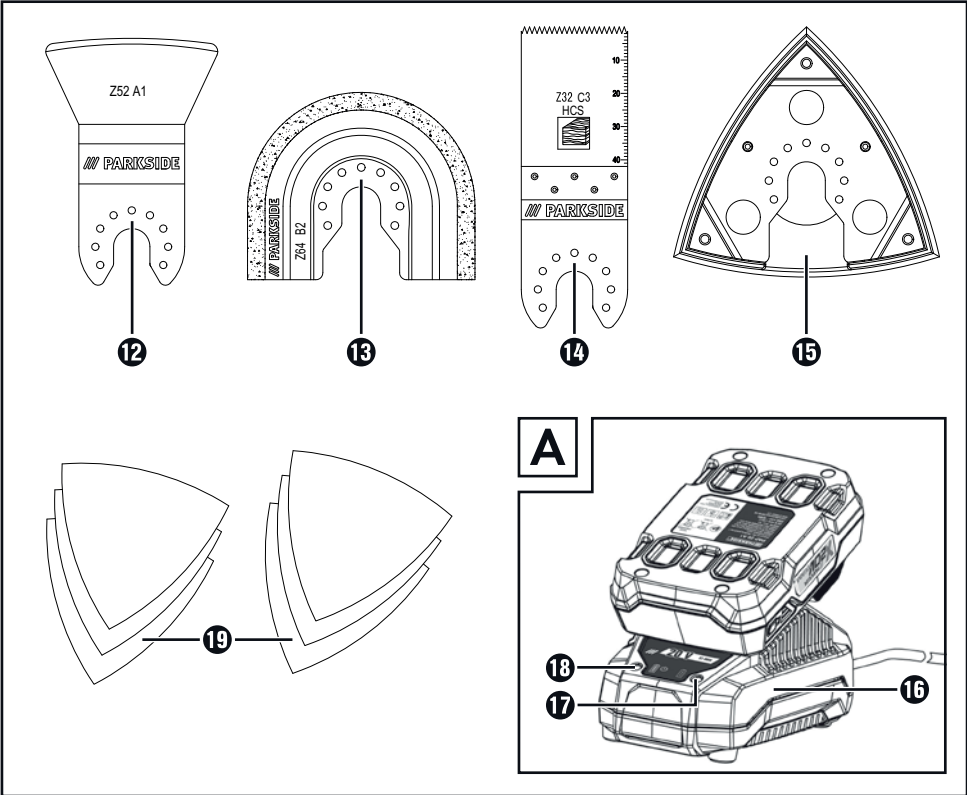
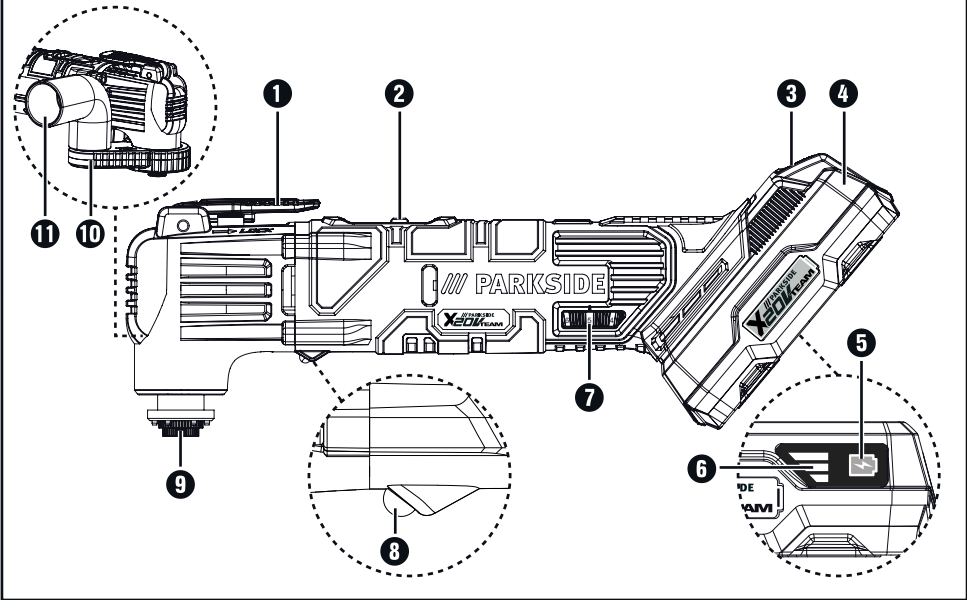



**BATTERY COMPATIBLE WITH ALL DEVICES OF THE SERIES „PARKSIDE X 20V TEAM“**

- 2 SPEED CORDLESS IMPACT DRILL PSBSA 20-Li A1
- CORDLESS HAMMER DRILL PABH 20-Li B2
- CORDLESS DRILL PABS 20-Li C3
- CORDLESS IMPACT DRIVER PDSSA 20-Li A1
- CORDLESS CIRCULAR SAW PHKSA 20-Li A1
- CORDLESS JIGSAW PSTDA 20-Li A1
- CORDLESS SABRE SAW PSSA 20-Li A1
- CORDLESS ANGLE GRINDER PWSA 20-Li A1
- CORDLESS MULTI-PURPOSE TOOL PAMFW 20-Li A1

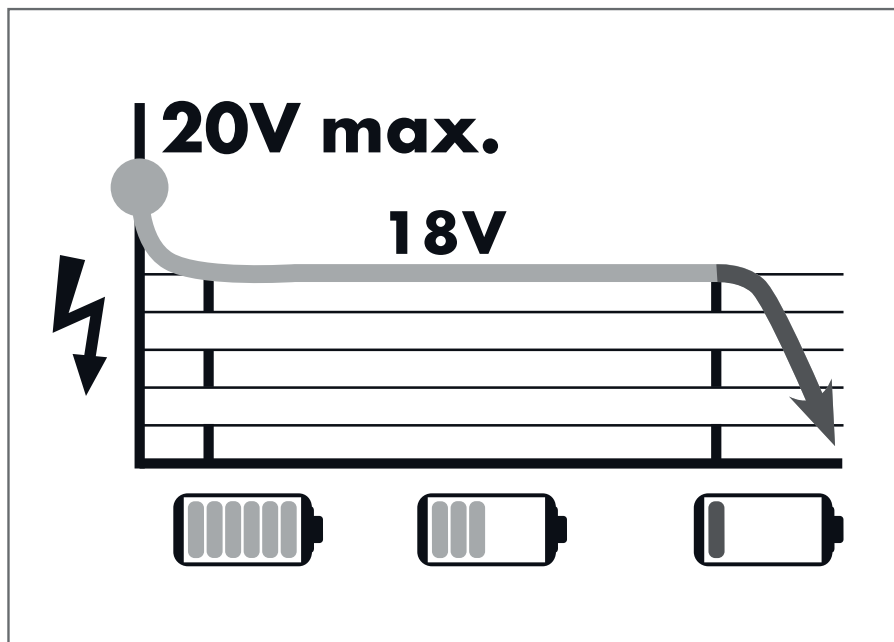

# Contents

<b>Introduction</b> .....	<b>2</b>
Intended use .....	2
Features .....	2
Package contents .....	2
Technical data .....	2
<b>General Power Tool Safety Warnings</b> .....	<b>3</b>
1. Work area safety .....	3
2. Electrical safety .....	3
3. Personal safety .....	4
4. Power tool use and care .....	4
5. Use and handling of the cordless electrical power tool .....	5
6. Service .....	5
Appliance-specific safety instructions for grinders .....	5
Safety guidelines for battery chargers .....	6
Working procedures .....	6
<b>Before use</b> .....	<b>6</b>
Attaching/disconnecting the battery pack to/from the appliance .....	6
Checking the battery charge level .....	6
Charging the battery pack (see fig. A) .....	7
Dust/chip extraction .....	7
Connecting a dust extraction unit .....	7
Selecting a tool .....	8
Fitting the sanding sheet onto the sanding plate .....	9
Changing tools .....	9
<b>Use</b> .....	<b>9</b>
Switching on and off .....	9
Selecting oscillation speed .....	9
<b>Maintenance and cleaning</b> .....	<b>9</b>
<b>Kompernass Handels GmbH warranty</b> .....	<b>10</b>
<b>Service</b> .....	<b>11</b>
<b>Importer</b> .....	<b>11</b>
<b>Disposal</b> .....	<b>12</b>
<b>Translation of the original Conformity Declaration</b> .....	<b>13</b>
<b>Ordering a replacement battery</b> .....	<b>14</b>
Online ordering .....	14
Telephone ordering .....	14

## **CORDLESS MULTI-PURPOSE TOOL PAMFW 20-Li A1**

### **Introduction**

Congratulations on the purchase of your new appliance. You have chosen a high-quality product. The operating instructions are part of this product. They contain important information about safety, usage and disposal. Before using the product, please familiarise yourself with all operating and safety instructions. Use the product only as described and for the range of applications specified. Please also pass these operating instructions on to any future owner.

### **Intended use**

The appliance is intended for sawing, cutting and grinding. The following materials are preferable for processing: wood, plastic, drywall elements, light and non-ferrous metals, fasteners (e.g. nails, screws) and wall tiles. It is particularly suitable for near-edge and flush work. Any other usage or modification of the appliance is considered improper and carries a significant risk of accidents. Not for commercial use.

### **Features**

- ➊ Tool release lever
- ➋ ON/OFF switch
- ➌ Release button for battery pack
- ➍ Battery pack
- ➎ Battery charge level button
- ➏ Battery display LED
- ➐ Speed adjustment wheel
- ➑ LED work light
- ➒ Tensioning screw
- ➓ Dust extraction unit (2 pcs.)
- ➔ Angle adapter
- ➕ Scraper 52 mm
- ➖ Diamond saw blade 65 mm
- ➗ HCS plunge saw blade 32 mm
- ➘ Sanding plate
- ➙ High-speed charger
- ➚ Red charge control LED
- ➛ Green charge control LED
- ➜ Sanding sheets

### **Package contents**

- 1 cordless multi-purpose tool PAMFW 20-Li A1
- 1 high-speed battery charger PLG 20 A1
- 1 rechargeable battery PAP 20 A1
- 1 delta sanding plate
- 6 sanding sheets 80 mm flange
- 1 scraper 52 mm
- 1 HCS plunge saw blade 32 mm
- 1 diamond saw blade 65 mm
- 1 dust extraction unit (2 pcs.)
- 1 carrying case
- 1 set of operating instructions

### **Technical data**

#### **Cordless multi-tool:**

#### **PAMFW 20-Li A1**

Rated voltage:	20 V $\equiv$ (DC)
Rated idle speed:	$n_0$ 5000–19000 rpm
Oscillation angle:	3.2°

#### **Use only the following battery to operate the cordless tool: PAP 20 A1**

Type:	LITHIUM ION
Rated voltage:	20 V $\equiv$ (DC)
Capacity:	2 Ah
Cells:	5

#### **Use only the following high-speed battery charger to charge the cordless tool: PLG 20 A1**

#### **INPUT:**

Rated voltage:	230–240 V $\sim$ , 50 Hz (AC)
----------------	----------------------------------

Rated power consumption:	65 W
Fuse (internal):	3.15 A  <sup>T3:15A</sup>

#### **OUTPUT:**

Rated voltage:	21.5 V $\equiv$ (DC)
Rated current:	2.4 A
Charging time:	approx. 60 min
Protection class:	II/  (double insulation)

**Noise and vibration data:**

Noise measurement value determined in accordance with EN 60745. The A-rated noise level of the power tool is typically as follows:

**Noise emission values:**

Sound pressure level $L_{pA}$ :	82.5 dB (A)
Uncertainty $K_{pA}$ :	3 dB
Sound power level $L_{WA}$ :	93.5 dB (A)
Uncertainty $K_{WA}$ :	3 dB

**Wear hearing protection!**

**Total vibration value** (vector total of three directions) determined in accordance with EN 60745:

**Sanding:**

Vibration emission value  $a_h = 9.094 \text{ m/s}^2$   
 Uncertainty  $K = 1.5 \text{ m/s}^2$

**NOTE**

- ▶ The vibration level specified in these instructions has been measured in accordance with a standardised measuring procedure and can be used for equipment comparisons. The specified vibration emission value can also be used to make an initial exposure estimate.

**⚠ WARNING!**

- ▶ The vibration level varies in accordance with the use of the power tool and may be higher than the value specified in these instructions in some cases. Regular use of the power tool in this way may cause the user to underestimate the vibration. Try to keep the vibration loads as low as possible. Measures to reduce the vibration load are, e.g. wearing gloves and limiting the working time. Wherein all states of operation must be included (e.g. times when the power tool is switched off and times where the power tool is switched on but running without load).



**General Power Tool Safety Warnings**



**⚠ WARNING!**

- ▶ Read all safety warnings and all instructions. Failure to follow the warnings and instructions may result in electric shock, fire and/or serious injury.



**Save all warnings and instructions for future reference.**

The term "power tool" in the warnings refers to your mains-operated (corded) power tool or battery-operated (cordless) power tool.

**1. Work area safety**

- a) **Keep work area clean and well lit.** Cluttered or dark areas invite accidents.
- b) **Do not operate power tools in explosive atmospheres, such as in the presence of flammable liquids, gases or dust.** Power tools create sparks which may ignite the dust or fumes.
- c) **Keep children and bystanders away while operating a power tool.** Distractions can cause you to lose control.

**2. Electrical safety**

- a) **Power tool plugs must match the outlet.** Never modify the plug in any way. Do not use any adapter plugs with earthed (grounded) power tools. Unmodified plugs and matching outlets will reduce risk of electric shock.
- b) **Avoid body contact with earthed or grounded surfaces, such as pipes, radiators, ranges and refrigerators.** There is an increased risk of electric shock if your body is earthed or grounded.

- c) Do not expose power tools to rain or wet conditions. Water entering a power tool will increase the risk of electric shock.
  - d) Do not abuse the cord. Never use the cord for carrying, pulling or unplugging the power tool. Keep cord away from heat, oil, sharp edges or moving parts. Damaged or entangled cords increase the risk of electric shock.
  - e) When operating a power tool outdoors, use an extension cord suitable for outdoor use. Use of a cord suitable for outdoor use reduces the risk of electric shock.
  - f) If operating a power tool in a damp location is unavoidable, use a residual current device (RCD) protected supply. Use of an RCD reduces the risk of electric shock.
- f) Dress properly. Do not wear loose clothing or jewellery. Keep your hair, clothing and gloves away from moving parts. Loose clothes, jewellery or long hair can be caught in moving parts.
  - g) If devices are provided for the connection of dust extraction and collection facilities, ensure these are connected and properly used. Use of dust collection can reduce dust-related hazards.

### **3. Personal safety**

- a) Stay alert, watch what you are doing and use common sense when operating a power tool. Do not use a power tool while you are tired or under the influence of drugs, alcohol or medication. A moment of inattention while operating power tools may result in serious personal injury.
  - b) Use personal protective equipment. Always wear eye protection. Protective equipment such as dust mask, non-skid safety shoes, hard hat, or hearing protection used for appropriate conditions will reduce personal injuries.
  - c) Prevent unintentional starting. Ensure the switch is in the off-position before connecting to power source and/or battery pack, picking up or carrying the tool. Carrying power tools with your finger on the switch or energising power tools that have the switch on invites accidents.
  - d) Remove any adjusting key or wrench before turning the power tool on. A wrench or a key left attached to a rotating part of the power tool may result in personal injury.
  - e) Do not overreach. Keep proper footing and balance at all times. This enables better control of the power tool in unexpected situations.
- a) Do not force the power tool. Use the correct power tool for your application. The correct power tool will do the job better and safer at the rate for which it was designed.
  - b) Do not use the power tool if the switch does not turn it on and off. Any power tool that cannot be controlled with the switch is dangerous and must be repaired.
  - c) Disconnect the plug from the power source and/or the battery pack from the power tool before making any adjustments, changing accessories or storing power tools. Such preventive safety measures reduce the risk of starting the power tool accidentally.
  - d) Store idle power tools out of the reach of children. Do not allow persons unfamiliar with the power tool or these instructions to operate the power tool. Power tools are dangerous in the hands of untrained users.
  - e) Maintain power tools. Check for misalignment or binding of moving parts, breakage of parts and any other condition that may affect the power tools operation. If damaged, have the power tool repaired before use. Many accidents are caused by poorly maintained power tools.
  - f) Keep cutting tools sharp and clean. Properly maintained cutting tools with sharp cutting edges are less likely to bind and are easier to control.

### **4. Power tool use and care**



- g) Use the power tool, accessories and tool bits etc. in accordance with these instructions, taking into account the working conditions and the work to be performed. Use of the power tool for operations different from those intended could result in a hazardous situation.

**5. Use and handling of the cordless electrical power tool**

- a) Charge a rechargeable battery unit using only the charger recommended by the manufacturer. Chargers are often designed for a particular type of rechargeable battery unit. There is the danger of fire if other types of rechargeable battery units are used.
- b) Only the rechargeable battery units supplied are to be used with an electrical power tool. The use of other rechargeable battery units may lead to the danger of injury or fire.
- c) When they are not being used, store rechargeable battery units away from paperclips, coins, keys, nails, screws or other small metal objects that could cause the contacts to be bridged. Short-circuiting the contacts of a rechargeable battery unit may result in heat damage or fire.
- d) Fluids may leak out of rechargeable battery units if they are misused. If this happens, avoid contact with the fluid. If contact occurs, flush the affected area with water. Seek additional medical help if any of the fluid gets into your eyes. Escaping battery fluid may cause skin irritation or burns.



**CAUTION! RISK OF EXPLOSION!**  
Never charge non-rechargeable batteries!



**Protect the rechargeable battery from heat, for example from continuous exposure to sunlight, fire, water and moisture.** There is a risk of explosion.



**6. Service**

- a) Have your power tool serviced by a qualified repair person using only identical replacement parts. This will ensure that the safety of the power tool is maintained.

**Appliance-specific safety instructions for grinders**

**⚠ WARNING!**

- Dusts from materials such as leaded paint, some types of wood and metal can be harmful to your health.
- Contact with or inhalation of these dusts can represent a health hazard for the person operating the appliance and other people in the vicinity.
- Wear safety goggles and a protective dust mask!

## Safety guidelines for battery chargers

- This appliance may be used by children aged 8 years and above and by persons with limited physical, sensory or mental capabilities or lack of experience and knowledge, provided that they are under supervision or have been told how to use the appliance safely and are aware of the potential risks. Do not allow children to use the appliance as a toy. Cleaning and user maintenance tasks must not be carried out by children unless they are supervised.
- To avoid potential risks, damaged mains cables should be replaced by the manufacturer, their customer service department or a similarly qualified person.



The charger is suitable for indoor use only.

### **⚠ WARNING!**

- Do not operate the appliance with a damaged cable, power cable or power plug. A damaged power cable poses a threat of a fatal electric shock.

## Working procedures

### Working principle:

The oscillating drive causes the application tool to move back and forth at a speed of 5000–19000 times per minute. This allows for precision work even in confined spaces.

### Sawing/cutting:

- Use only undamaged saw blades that are in perfect working order. Bent, blunt or otherwise damaged saw blades may break.
- When sawing lightweight construction materials, follow the statutory regulations and all recommendations from the material manufacturers.
- Only soft materials such as wood, plasterboard or similar should be processed using the plunge saw process.

### Sanding:

- To prolong the service life of the sanding sheets **19**, ensure that you apply even pressure.

## Before use

### Attaching/disconnecting the battery pack to/from the appliance

#### Inserting the battery pack:

- ◆ Push the battery pack **4** into the handle until it clicks into place.

#### Removing the battery pack:

- ◆ Press the release button **3** and remove the battery pack **4**.

### Checking the battery charge level

- ◆ Press the battery charge level button **5** to check the status of the battery (see also main diagram).

The status/remaining charge will be shown on the battery display LED **6** as follows:

RED/ORANGE/GREEN = maximum charge

RED/ORANGE = medium charge

RED = low charge – charge the battery

## Charging the battery pack (see fig. A)

### **⚠ CAUTION!**

- ▶ Always unplug the appliance before you remove the battery pack from or connect the battery pack to the charger.
- Never charge the battery pack if the ambient temperature is below 10°C or above 40°C.
- ◆ Connect the battery pack **4** to the high-speed battery charger **16** (see Fig. A).
- ◆ Insert the power plug into the socket. The control LED **17** lights up red.
- ◆ The green LED **18** indicates that the charging process is complete and the battery pack **4** is ready.

### **⚠ CAUTION!**

- ◆ If the red control LED **17** flashes, this means that the battery pack **4** has overheated and cannot be charged.
- ◆ If the red and green control LEDs **17** **18** both flash, this means that the battery pack **4** is defective.

### **⚠ WARNING! RISK OF INJURY!**

- Always remove the battery before working on the power tool.
- ◆ Push the battery pack **4** into the appliance.
- ◆ Switch off the charger for at least 15 minutes between successive charging sessions. Also disconnect the power plug from the mains power socket.

## Dust/chip extraction

Materials containing asbestos must not be processed. Asbestos is a known carcinogen.

### **⚠ WARNING! RISK OF FIRE!**

- When working with electrical appliances which can be connected to a vacuum cleaner via a vacuum cleaner adapter, there is a risk of fire! In unfavourable conditions, e.g. when sparks are flying while sanding metal or metal residues in wood, wood dust in the bag of the vacuum cleaner can spontaneously ignite. This is a particular risk if the wood dust is mixed with paint residues or other chemicals and the workpiece has become hot after being worked for a long time. Therefore, avoid overheating of the material being sanded as well as the appliance. Always empty the vacuum cleaner's dust bag before taking work breaks.
- Always use dust extraction.
- Ensure that your workplace is adequately ventilated.
- Observe the regulations applicable in your country regarding the materials to be worked.

## Connecting a dust extraction unit

- ◆ Place the dust extraction unit **10** under the appliance and fix it into place on the appliance with the screw.
- ◆ Fit the angle adapter **11** onto the dust extraction unit **10**.  
The angle adapter **11** can be turned by up to 180°.

## Selecting a tool

### NOTE

- ▶ The universal fitting with its easy tool change function is suitable for standard accessories.

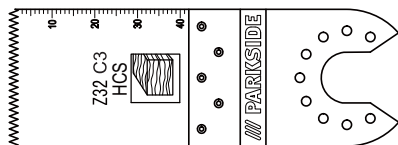

HCS plunge saw blade 32 mm

### Materials:

wood, plastic, gypsum (plaster) and other soft materials

### Application:

- separation and plunge saw cuts
- sawing close to edges, even in hard-to-reach areas

Example: sawing recesses in lightweight walls.

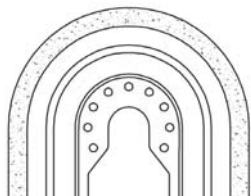

Diamond saw blade

### Materials:

Tile adhesives, tile joints

### Application:

- removing material residues, such as tile adhesive, when replacing damaged tiles
- milling grout on wall and floor tiles.

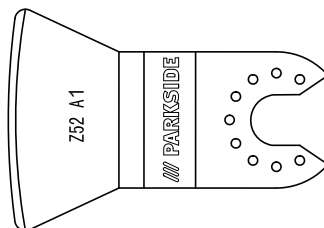

Scraper

### Materials:

mortar/concrete residues, tile/carpet glue, paint/silicone residues

### Application:

- removing material residues, such as carpet glue residue on the floor.

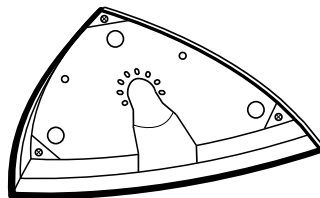

Sanding plate

### Materials:

Wood and metal (sanding sheets **19** supplied), wood\*, metal\*

\*Depending on the sanding sheet

### Application:

- sanding up to edges and hard-to-reach areas.

## Fitting the sanding sheet onto the sanding plate

- ◆ Place the sanding sheet **19** centrally on the sanding plate **15**.

## Changing tools

### NOTE

- ▶ If you plan to use the dust extraction unit, it must be connected before fitting or changing the tool (see. section "Connecting a dust extraction unit").

### **WARNING! RISK OF INJURY!**

- Always remove the battery before working on the power tool.
- ◆ If necessary, remove an already fitted tool. To do this, raise the tool release lever **1**.
- ◆ Fit the tool (e.g. the plunge saw blade **14**) onto the tool holder.

### NOTE

- ▶ You can fit the tools in any snap position on the tool holder.
- ◆ Lock the tool into place by pushing the tool release lever **1** back down again.
- **Check that the tool is fitted firmly.** Incorrectly or insecurely fitted tools can come loose during use and cause you an injury.

## Use

### Switching on and off

#### Switching on:

- ◆ Push the ON/OFF switch **2** forwards to switch the appliance on.  
The LED work light **8** lights up when the appliance is switched on to light up the working area in low light conditions.

### NOTE

- ▶ The LED work light **8** can only be used when the dust extraction unit **10** is not fitted.

#### Switching off:

- ◆ Push the ON/OFF switch **2** backwards to switch the appliance off.

### Selecting oscillation speed

- ◆ Use the speed adjustment wheel **7** to set the required oscillation speed.  
Level 1: low speed
- ◆ Level 6: high speed

### NOTE

- ▶ The required speed depends on the material being worked and on the working conditions and can be determined through practical tests.

## Maintenance and cleaning



**WARNING! RISK OF INJURY!** Always switch the appliance off and remove the battery before carrying out any work on the appliance.

- Do not use any sharp objects to clean the appliance. Do not allow any liquids to get into the appliance. This can damage the appliance.
- Clean the appliance regularly, preferably immediately after completion of the work.
- Use a soft, dry cloth to clean the housing. Never use petrol, solvents or cleansers which can damage plastic.

- A vacuum cleaner is required for thorough cleaning of the appliance.
- Ventilation openings must never be obstructed.
- Remove any sanding dust stuck to the appliance with a brush.
- If a lithium-ion battery is to be stored for an extended period, the charge level should be checked regularly. The optimum charge level is between 50% and 80%. The optimum storage environment is cool and dry.

**NOTE**

- ▶ Replacement parts not listed (such as carbon brushes, switches and replacement batteries) can be ordered via our service hotline.

## **Kompernass Handels GmbH warranty**

Dear Customer,

This appliance has a 3-year warranty valid from the date of purchase. If this product has any faults, you, the buyer, have certain statutory rights. Your statutory rights are not restricted in any way by the warranty described below.

### **Warranty conditions**

The validity period of the warranty starts from the date of purchase. Please keep your original receipt in a safe place. This document will be required as proof of purchase.

If any material or production fault occurs within three years of the date of purchase of the product, we will either repair or replace the product for you at our discretion. This warranty service is dependent on you presenting the defective appliance and the proof of purchase (receipt) and a short written description of the fault and its time of occurrence.

If the defect is covered by the warranty, your product will either be repaired or replaced by us. The repair or replacement of a product does not signify the beginning of a new warranty period.

### **Warranty period and statutory claims for defects**

The warranty period is not prolonged by repairs effected under the warranty. This also applies to replaced and repaired components. Any damage and defects present at the time of purchase must be reported immediately after unpacking. Repairs carried out after expiry of the warranty period shall be subject to a fee.

### **Scope of the warranty**

This appliance has been manufactured in accordance with strict quality guidelines and inspected meticulously prior to delivery.

The warranty covers material faults or production faults. The warranty does not extend to product parts subject to normal wear and tear or fragile parts such as switches, batteries, baking moulds or parts made of glass.

The warranty does not apply if the product has been damaged, improperly used or improperly maintained. The directions in the operating instructions for the product regarding proper use of the product are to be strictly followed. Uses and actions that are discouraged in the operating instructions or which are warned against must be avoided.

This product is intended solely for private use and not for commercial purposes. The warranty shall be deemed void in cases of misuse or improper handling, use of force and modifications/repairs which have not been carried out by one of our authorised Service centres.

## Warranty claim procedure

To ensure quick processing of your case, please observe the following instructions:

- Please have the till receipt and the item number (e.g. IAN 12345) available as proof of purchase.
- You will find the item number on the type plate, an engraving on the front page of the instructions (bottom left), or as a sticker on the rear or bottom of the appliance.
- If functional or other defects occur, please contact the service department listed either by **telephone** or by **e-mail**.
- You can return a defective product to us free of charge to the service address that will be provided to you. Ensure that you enclose the proof of purchase (till receipt) and information about what the defect is and when it occurred.

### NOTE

- ▶ For Parkside and Florabest tools, please send us only the defective item without the accessories (e.g. battery, storage case, assembly tools, etc.).



You can download these instructions along with many other manuals, product videos and software on [www.lidl-service.com](http://www.lidl-service.com).

## Service

**GB Service Great Britain**  
Tel.: 0871 5000 720 (£ 0.10/Min.)  
E-Mail: [kompernass@lidl.co.uk](mailto:kompernass@lidl.co.uk)

**IE Service Ireland**  
Tel.: 1890 930 034  
(0,08 EUR/Min., (peak))  
(0,06 EUR/Min., (off peak))  
E-Mail: [kompernass@lidl.ie](mailto:kompernass@lidl.ie)

**CY Service Cyprus**  
Tel.: 8009 4409  
E-Mail: [kompernass@lidl.com.cy](mailto:kompernass@lidl.com.cy)

IAN 285801

## Importer

Please note that the following address is not the service address. Please use the service address provided in the operating instructions.

KOMPERNASS HANDELS GMBH  
BURGSTRASSE 21  
DE-44867 BOCHUM  
GERMANY  
[www.kompernass.com](http://www.kompernass.com)

## Disposal



The packaging is made of environmentally friendly material and can be disposed of at your local recycling centres.



**Do not dispose of power tools in your normal domestic waste!**

European Directive 2012/19/EU requires that worn-out power tools be collected separately and recycled in an environmentally compatible manner.



**Do not dispose of batteries in your normal household waste!**

Defective or worn-out rechargeable batteries must be recycled according to Directive 2006/66/EC. Take the battery pack and/or appliance to a nearby collection facility.

Please consult your local authorities regarding suitable disposal of worn out power tools/battery packs.



## Translation of the original Conformity Declaration

We, KOMPERNASS HANDELS GMBH, document officer: Mr. Semi Uguzlu, BURGSTR. 21, DE - 44867 BOCHUM, GERMANY, hereby declare that this product complies with the following standards, normative documents and EC directives:

**Machinery Directive**  
**(2006/42/EC)**

**EC Low Voltage Directive**  
**(2014/35/EU)**

**EMC (Electromagnetic Compatibility)**  
**(2014/30/EU)**

**RoHS Directive**  
**(2011 / 65 / EU)\***

\*The manufacturer bears the full responsibility for compliance with this conformity declaration. The object of the declaration described above complies with the requirements of the Directive 2011/65/EU of the European Parliament and Council of 8 June 2011 on the limitations of use of certain dangerous substances in electrical and electronic appliances.

### Applied harmonised standards:

EN 60745-1:2009+A11

EN 60745-2-4:2009+A11

EN 55014-1:2006+A1+A2

EN 55014-2:2015

EN 61000-3-3:2013

EN 61000-3-2:2014

EN 60335-2-29:2004+A2

EN 60335-1:2012+A11

EN 62233:2008

### Type/appliance designation:

Cordless multi-purpose tool PAMFW 20-Li A1

**Year of manufacture: 03-2017**

**Serial number: IAN 285801**

Bochum, 08/03/2017



Semi Uguzlu

- Quality Manager -

We reserve the right to make technical changes in the context of further product development.

## Ordering a replacement battery

If you want to order a replacement battery for your appliance, you can do so easily via the Internet on [www.kompernass.com](http://www.kompernass.com) or by telephone.

The price of the replacement battery is €20, including VAT and shipping. Due to limited stocks, this item may sell out in a relatively short time.



### Online ordering

To order a replacement battery from the Accessories Shop:

- Use your Internet browser to visit [www.kompernass.com](http://www.kompernass.com).
- Click on the corresponding flag on the right hand side at the bottom of the page to choose the appropriate country and language.
- Click on the tab "Accessory Shop" and then select the appropriate replacement battery under the heading "Topseller".
- After adding the rechargeable battery to the shopping cart, click on the "Checkout" button and follow the on-screen instructions to complete the ordering process.

#### NOTE

- ▶ Online ordering of replacement parts might not be possible in some countries. In this case, please contact the Service hotline.
- The promotion is limited to one battery per customer/appliance and also to a timeline of two months after the promotion period. Thereafter, the replacement battery can be ordered as a replacement part under other conditions.

### Telephone ordering

- GB Service Great Britain**  
Tel.: 0871 5000 720 (£ 0.10/Min.)  
E-Mail: [kompernass@lidl.co.uk](mailto:kompernass@lidl.co.uk)
- IE Service Ireland**  
Tel.: 1890 930 034  
(0,08 EUR/Min., (peak))  
(0,06 EUR/Min., (off peak))  
E-Mail: [kompernass@lidl.ie](mailto:kompernass@lidl.ie)
- CY Service Cyprus**  
Tel.: 8009 4409  
E-Mail: [kompernass@lidl.com.cy](mailto:kompernass@lidl.com.cy)

To ensure fast processing of your order, have the article number of your appliance to hand (e.g. IAN 285801) in case of questions. The article number can be found on the type plate or the title page of these instructions.

## Περιεχόμενα

<b>Εισαγωγή</b> .....	<b>16</b>
Προβλεπόμενη χρήση .....	16
Εξοπλισμός .....	16
Παραδοτέος εξοπλισμός.....	16
Τεχνικά χαρακτηριστικά .....	16
<b>Γενικές υποδείξεις ασφαλείας για ηλεκτρικά εργαλεία</b> .....	<b>17</b>
1. Ασφάλεια στο χώρο εργασίας.....	17
2. Ηλεκτρική ασφάλεια.....	18
3. Ασφάλεια ατόμων .....	18
4. Χρήση και χειρισμός του ηλεκτρικού εργαλείου .....	19
5. Χρήση και χειρισμός του επαναφορτιζόμενου εργαλείου .....	19
6. Σέρβις .....	20
Συγκεκριμένες υποδείξεις ασφαλείας για λειαντήρες .....	20
Υποδείξεις ασφαλείας για φορτιστές.....	20
Υποδείξεις εργασίας .....	20
<b>Πριν από τη θέση σε λειτουργία</b> .....	<b>21</b>
Τοποθέτηση/απομάκρυνση συστοιχίας συσσωρευτών στη/από τη συσκευή .....	21
Έλεγχος κατάστασης συσσωρευτών.....	21
Φόρτιση συστοιχίας συσσωρευτών (βλ. Εικ. Α).....	21
Αναρρόφηση σκόνης/ρινιδιών .....	22
Σύνδεση διάταξης αναρρόφησης της σκόνης .....	22
Επιλογή εργαλείου χρήσης .....	22
Τοποθέτηση γυαλόχαρτου στην πλάκα λείανσης .....	23
Αλλαγή εργαλείου χρήσης.....	23
<b>Θέση σε λειτουργία</b> .....	<b>24</b>
Ενεργοποίηση/Απενεργοποίηση .....	24
Προεπιλογή αριθμού ταλαντώσεων .....	24
<b>Συντήρηση και καθαρισμός</b> .....	<b>24</b>
<b>Εγγύηση της Kompernass Handels GmbH</b> .....	<b>24</b>
<b>Σέρβις</b> .....	<b>26</b>
<b>Εισαγωγέας</b> .....	<b>26</b>
<b>Απόρριψη</b> .....	<b>26</b>
<b>Μετάφραση της Πρωτότυπης Δήλωση συμμόρφωσης</b> .....	<b>27</b>
<b>Παραγγελία εφεδρικού συσσωρευτή</b> .....	<b>28</b>
Ηλεκτρονική παραγγελία .....	28
Τηλεφωνική παραγγελία .....	28

## **ΕΠΑΝΑΦΟΡΤΙΖΟΜΕΝΟ ΠΟΛΥΕΡΓΑΛΕΙΟ PAMFW 20-Li A1**

### **Εισαγωγή**

Συγχαρητήρια για την αγορά της νέας σας συσκευής. Το προϊόν που αποκτήσατε είναι ένα προϊόν υψηλής ποιότητας. Οι οδηγίες χρήσης αποτελούν τμήμα αυτού του προϊόντος. Περιλαμβάνουν σημαντικές υποδείξεις για την ασφάλεια, τη χρήση και την απόρριψη. Πριν από τη χρήση του προϊόντος, εξοικειωθείτε με όλες τις υποδείξεις χειρισμού και ασφάλειας του προϊόντος. Χρησιμοποιείτε το προϊόν μόνο όπως περιγράφεται και για τους αναφερόμενους τομείς χρήσης. Παραδώστε όλα τα έγγραφα σε περίπτωση παράδοσης του προϊόντος σε τρίτους.

### **Προβλεπόμενη χρήση**

Η συσκευή προορίζεται για κοπή, αποκοπή και λείανση. Γίνεται, κατά προτίμηση, επεξεργασία των ακόλουθων υλικών: Ξύλου, πλαστικού, γυψοσανίδων, ελαφριών και μη σιδηρούχων μετάλλων, στοιχείων στήριξης (π.χ. καρφιών, βιδών) και πλακιδίων τοίχου. Ενδείκνυται ιδιαίτερα για εργασίες κοντά στο περιθώριο, καθώς και για την εξομάλυνση ακμών σε πολλές συνεχόμενες επιφάνειες. Κάθε άλλη χρήση ή μετατροπή της συσκευής ισχύει ως μη σύμφωνη με τους κανονισμούς και ενέχει σημαντικούς κινδύνους ατυχημάτων. Δεν προορίζεται για επαγγελματική χρήση.

### **Εξοπλισμός**

- 1** Μοχλός απασφάλισης εργαλείου
- 2** Διακόπτης ON/OFF
- 3** Πλήκτρο για την απασφάλιση της συστοιχίας συσσωρευτών
- 4** Συστοιχία συσσωρευτών
- 5** Πλήκτρο κατάστασης συσσωρευτή
- 6** LED ένδειξης συσσωρευτή
- 7** Τροχίσκος προεπιλογής αριθμού ταλαντώσεων
- 8** LED λυχνίας εργασίας
- 9** Βίδα σύσφιξης
- 10** Αναρρόφηση σκόνης (2 τεμ.)
- 11** Γωνιακός ανάτππορας
- 12** Ξέστρο 52 mm
- 13** Διαμαντολεπίδα πριονιού 65 mm
- 14** Λάμα κοπής εμβύθισης HCS 32 mm
- 15** Πλάκα λείανσης

- 16** Ταχυφορτιστής
- 17** Κόκκινη λυχνία LED ελέγχου φόρτισης
- 18** Πράσινη λυχνία LED ελέγχου φόρτισης
- 19** Γυαλόχαρτα

### **Παραδοτέος εξοπλισμός**

- 1 Επαναφορτιζόμενο πολυεργαλείο PAMFW 20-Li A1
- 1 Ταχυφορτιστής συσσωρευτών PLG 20 A1
- 1 Συστοιχία συσσωρευτών PAP 20 A1
- 1 Τριγωνική πλάκα λείανσης
- 6 Γυαλόχαρτα 80 mm διάσταση φλάντζας
- 1 Μαχαιρί απόξεσης 52 mm
- 1 Λάμα κοπής εμβύθισης HCS 32 mm
- 1 Διαμαντολεπίδα πριονιού 65 mm
- 1 Διάταξη αναρρόφησης σκόνης (2 τεμ.)
- 1 Βαλβισάκι μεταφοράς
- 1 Οδηγίες χρήσης

### **Τεχνικά χαρακτηριστικά**

**Επαναφορτιζόμενο πολυεργαλείο:  
PAMFW 20-Li A1**

Τάση μέτρησης:	20 V === (συνεχές ρεύμα)
Αριθμός στροφών ρελαντί μέτρησης:	$n_0$ 5000 - 19000 min <sup>-1</sup>
Γωνία ταλάντωσης:	3,2°

**Για τη λειτουργία του επαναφορτιζόμενου εργαλείου, χρησιμοποιείτε αποκλειστικά τον ακόλουθο συσσωρευτή: PAP 20 A1**

Τύπος:	ΛΙΘΙΟΥ-ΙΟΝΤΩΝ
Τάση μέτρησης:	20 V === (συνεχές ρεύμα)
Απόδοση:	2 Ah
Στοιχεία:	5

**Για τη φόρτιση του επαναφορτιζόμενου εργαλείου, χρησιμοποιείτε αποκλειστικά τον ακόλουθο ταχυφορτιστή συσσωρευτών: PLG 20 A1**

**ΕΙΣΟΔΟΣ / Input:**

Ονομαστική τάση:	230 - 240 V ~, 50 Hz (εναλλασσόμενο ρεύμα)
Κατανάλωση μέτρησης:	65 W
Ασφάλεια (εσωτερική):	3,15 A 

**ΕΞΟΔΟΣ / Output:**

Τάση μέτρησης: 21,5 V --- (συνεχές ρεύμα)

Ρεύμα μέτρησης: 2,4 A

Διάρκεια φόρτισης: περ. 60 λεπτά

Κατηγορία

προστασίας: II /  (διπλή μόνωση)

**Πληροφορίες θορύβου και κραδασμών:**

Τιμή μέτρησης για θόρυβο διακριβωμένη σύμφωνα με το EN 60745. Το επίπεδο θορύβου Α-στάθμισης του ηλεκτρικού εργαλείου ανέρχεται συνήθως:

**Εκπομπές θορύβου:**

Στάθμη ηχητικής πίεσης  $L_{pA}$ : 82,5 dB (A)

Αβειαιότητα  $K_{pA}$ : 3 dB

Στάθμη ηχητικής ισχύος  $L_{WA}$ : 93,5 dB (A)

Αβειαιότητα  $K_{WA}$ : 3 dB

**Χρησιμοποιείτε προστατευτικά ακοής!**

Οι ολικές τιμές κραδασμών (διανυσματικό άθροισμα τριών κατευθύνσεων) υπολογίστηκαν σύμφωνα με το πρότυπο EN 60745:

**Λείανση:**

Τιμή εκπομπής κραδασμών  $a_h = 9,094 \text{ m/s}^2$

Συντελεστής αβειαιότητας (K) = 1,5  $\text{m/s}^2$

**ΥΠΟΔΕΙΞΗ**

- Το αναφερόμενο σε αυτές τις οδηγίες επίπεδο κραδασμών έχει μετρηθεί σύμφωνα με μια τυποποιημένη διαδικασία μέτρησης και μπορεί να χρησιμοποιείται για τη σύγκριση συσκευών. Η αναφερόμενη τιμή κραδασμών μπορεί επίσης να χρησιμοποιείται για μια αρχική εκτίμηση της έκθεσης.

**⚠ ΠΡΟΕΙΔΟΠΟΙΗΣΗ!**

- Το επίπεδο κραδασμών αλλάζει ανάλογα με τη χρήση του ηλεκτρικού εργαλείου και σε ορισμένες περιπτώσεις μπορεί να βρίσκεται πάνω από την αναφερόμενη σε αυτές τις οδηγίες τιμή. Το φορτίο κραδασμών θα μπορούσε να υποτιμηθεί, εάν το ηλεκτρικό εργαλείο χρησιμοποιείται τακτικά με αυτό τον τρόπο. Προσπαθείτε να διατηρείτε την επιβάρυνση λόγω δονήσεων σε όσο το δυνατόν χαμηλότερα επίπεδα. Παραδειγματικά μέτρα μείωσης της επιβάρυνσης λόγω δονήσεων είναι η χρήση γαντιών κατά τη χρήση του εργαλείου και ο περιορισμός του χρόνου εργασίας. Εδώ πρέπει να συυπολογίζονται όλα τα μέρη του κύκλου εργασίας (για παράδειγμα, ο χρόνος, κατά τον οποίο το ηλεκτρικό εργαλείο είναι απενεργοποιημένο, και ο χρόνος, κατά τον οποίο είναι μεν ενεργοποιημένο, αλλά λειτουργεί χωρίς φορτίο).



**Γενικές υποδείξεις ασφαλείας για ηλεκτρικά εργαλεία**



**⚠ ΠΡΟΕΙΔΟΠΟΙΗΣΗ!**

- Διαβάστε όλες τις υποδείξεις ασφαλείας και τις οδηγίες. Παραλείψεις κατά την τήρηση των υποδείξεων ασφαλείας και των οδηγιών μπορούν να προκαλέσουν ηλεκτροπληξία, πυρκαγιά και/ή σοβαρούς τραυματισμούς.



**Φυλάξτε όλες τις υποδείξεις ασφαλείας και τις οδηγίες για το μέλλον.**

Ο χρησιμοποιούμενος σε αυτές τις υποδείξεις ασφαλείας όρος «Ηλεκτρικό εργαλείο» αναφέρεται σε ηλεκτρικά εργαλεία (με καλώδιο) που λειτουργούν με ρεύμα και σε ηλεκτρικά εργαλεία (χωρίς καλώδιο) που λειτουργούν με συσσωρευτή.

**1. Ασφάλεια στο χώρο εργασίας**

- Διατηρείτε το χώρο εργασίας σας καθαρό και φροντίζετε για επαρκή φωτισμό. Η ακαταστασία και οι μη φωτισμένοι χώροι εργασίας μπορούν να οδηγήσουν σε ατυχήματα.

β) Μην εργάζεστε με το ηλεκτρικό εργαλείο σε εκρήξιμα περιβάλλοντα με εύφλεκτα υγρά, αέρια ή σκόνη. Κατά τη χρήση των ηλεκτρικών εργαλείων δημιουργούνται σπινθήρες, από τους οποίους μπορούν να αναφλεγούν η σκόνη ή οι ατμοί.

γ) Κρατάτε τα παιδιά και άλλα άτομα μακριά κατά τη χρήση του ηλεκτρικού εργαλείου. Εάν αποσπαστεί η προσοχή σας, μπορεί να χάσετε τον έλεγχο της συσκευής.

## 2. Ηλεκτρική ασφάλεια

α) Το βύσμα σύνδεσης του ηλεκτρικού εργαλείου πρέπει να ταιριάζει στην πρίζα. Το βύσμα δεν επιτρέπεται να τροποποιηθεί με κανέναν τρόπο.

Μη χρησιμοποιείτε βύσματα ανταπτόρων μαζί με γειωμένα ηλεκτρικά εργαλεία.

Τα βύσματα που δεν έχουν τροποποιηθεί και οι κατάλληλες πρίζες μειώνουν τον κίνδυνο ηλεκτροπληξίας.

β) Αποφεύγετε τη σωματική επαφή με γειωμένες επιφάνειες, όπως σωλήνες, θερμαντικά σώματα, εστίες και ψυγεία. Παρατηρείται αυξημένος κίνδυνος λόγω ηλεκτροπληξίας όταν το σώμα σας είναι γειωμένο.

γ) Κρατάτε τα ηλεκτρικά εργαλεία μακριά από βροχή ή υγρασία. Η διείσδυση νερού σε μια ηλεκτρική συσκευή αυξάνει τον κίνδυνο ηλεκτροπληξίας.

δ) Μην χρησιμοποιείτε το καλώδιο άσκοπα, π.χ. για να μεταφέρετε το ηλεκτρικό εργαλείο, να το κρεμάσετε ή για να τραβήξετε το βύσμα από την πρίζα. Κρατάτε το καλώδιο μακριά από υψηλές θερμοκρασίες, λάδια, αιχμηρές άκρες ή κινούμενα εξαρτήματα της συσκευής. Τα φθαρμένα ή μπερδεμένα καλώδια αυξάνουν τον κίνδυνο ηλεκτροπληξίας.

ε) Όταν εργάζεστε με ένα ηλεκτρικό εργαλείο σε εξωτερικό χώρο, χρησιμοποιείτε αποκλειστικά εγκεκριμένα για εξωτερικούς χώρους καλώδια προέκτασης. Η χρήση κατάλληλου για εξωτερικούς χώρους καλωδίου προέκτασης μειώνει τον κίνδυνο ηλεκτροπληξίας.

στ) Εάν δεν μπορεί να αποφευχθεί η λειτουργία του ηλεκτρικού εργαλείου σε υγρό περιβάλλον, χρησιμοποιείτε διακόπτη ασφαλείας. Η χρήση διακόπτη ασφαλείας μειώνει τον κίνδυνο ηλεκτροπληξίας.

## 3. Ασφάλεια ατόμων

α) Να είστε πάντα προσεκτικοί. Προσέχετε τι κάνετε και χρησιμοποιείτε τη λογική όταν εργάζεστε με ένα ηλεκτρικό εργαλείο. Μην χρησιμοποιείτε ηλεκτρικά εργαλεία εάν είστε κουρασμένοι ή υπό την επήρεια ναρκωτικών, αλκοόλ ή φαρμάκων. Μια μόνο στιγμή απροσεξίας κατά τη χρήση του ηλεκτρικού εργαλείου αρκεί για να προκληθούν σοβαροί τραυματισμοί.

β) Φοράτε ατομικό προστατευτικό εξοπλισμό και πάντα γυαλιά προστασίας. Όταν χρησιμοποιείτε εξοπλισμό ατομικής προστασίας, όπως μάσκα για τη σκόνη, αντιολισθητικά υποδήματα ασφαλείας, κράνος ή προστατευτικά ακοής, ανάλογα με το είδος και τη χρήση του ηλεκτρικού εργαλείου, μειώνεται ο κίνδυνος τραυματισμών.

γ) Αποφεύγετε τυχόν ακούσια έναρξη λειτουργίας. Διασφαλίζετε ότι το ηλεκτρικό εργαλείο είναι απενεργοποιημένο, προτού το συνδέσετε στην παροχή ρεύματος ή/και το συσσωρευτή, καθώς και προτού το σηκώσετε ή το μεταφέρετε. Όταν μεταφέρετε το ηλεκτρικό εργαλείο και έχετε το δάχτυλο στο διακόπτη ή εάν έχετε συνδέσει την ήδη ενεργοποιημένη συσκευή στην παροχή ρεύματος, ενδέχεται να προκληθούν ατυχήματα.

δ) Απομακρύνετε εργαλεία ρύθμισης ή μηχανικά κλειδιά πριν ενεργοποιήσετε το ηλεκτρικό εργαλείο. Ένα εργαλείο ή κλειδί, το οποίο βρίσκεται σε ένα περιστρεφόμενο τμήμα της συσκευής, μπορεί να προκαλέσει τραυματισμούς.

ε) Αποφεύγετε τυχόν μη φυσιολογικές στάσεις του σώματος. Φροντίζετε για ασφαλή στάση και διατηρείτε πάντα την ισορροπία. Έτσι, μπορείτε να ελέγχετε το ηλεκτρικό εργαλείο καλύτερα σε μη αναμενόμενες καταστάσεις.

στ) Φοράτε κατάλληλο ρουχισμό. Μην φοράτε μακριά ρούχα ή κοσμήματα. Κρατάτε τα μαλλιά, τα ρούχα και τα γάντια μακριά από κινούμενα εξαρτήματα. Τα χαλαρά ρούχα, τα κοσμήματα ή τα μακριά μαλλιά μπορούν να πιαστούν σε κινούμενα εξαρτήματα.

ζ) Εάν είναι δυνατή η τοποθέτηση διατάξεων αναρρόφησης και συλλογής σκόνης, διασφαλίστε ότι έχουν συνδεθεί και χρησιμοποιούνται σωστά. Η χρήση μιας διάταξης αναρρόφησης σκόνης μπορεί να μειώσει τους κινδύνους από τη σκόνη.

#### 4. Χρήση και χειρισμός του ηλεκτρικού εργαλείου

α) Μην καταπονείτε υπερβολικά τη συσκευή. Χρησιμοποιείτε το κατάλληλο ηλεκτρικό εργαλείο ανάλογα με την εργασία. Με το κατάλληλο ηλεκτρικό εργαλείο εργάζεστε καλύτερα και ασφαλέστερα στο δοθέν πεδίο απόδοσης.

β) Μην χρησιμοποιείτε ηλεκτρικά εργαλεία, των οποίων ο διακόπτης έχει υποστεί βλάβη. Ένα ηλεκτρικό εργαλείο, το οποίο δεν μπορεί πλέον να ενεργοποιηθεί ή απενεργοποιηθεί, είναι επικίνδυνο και πρέπει να επισκευαστεί.

γ) Αποσυνδέετε το βύσμα από την πρίζα ή/και αφαιρείτε το συσσωρευτή πριν από τη διεξαγωγή ρυθμίσεων στη συσκευή, πριν από την αλλαγή αξεσουάρ ή πριν από την αποθήκευση της συσκευής. Αυτό το μέτρο ασφαλείας αποτρέπει την ακούσια εκκίνηση του ηλεκτρικού εργαλείου.

δ) Φυλάτε τα μη χρησιμοποιούμενα ηλεκτρικά εργαλεία εκτός εμβέλειας των παιδιών. Μην επιτρέπετε να χρησιμοποιούν τη συσκευή άτομα, τα οποία δεν έχουν εξοικειωθεί με τη χρήση ή δεν έχουν διαβάσει τις παρούσες οδηγίες. Τα ηλεκτρικά εργαλεία είναι επικίνδυνα όταν χρησιμοποιούνται από άτομα χωρίς εμπειρία.

ε) Φροντίζετε τα ηλεκτρικά εργαλεία με προσοχή. Ελέγχετε εάν τα κινούμενα εξαρτήματα λειτουργούν σωστά και δεν μαγκώνουν, καθώς και εάν έχουν σπάσει εξαρτήματα ή παρουσιάζουν βλάβη που να επηρεάζει τη λειτουργία του ηλεκτρικού εργαλείου.

Τα εξαρτήματα που έχουν υποστεί βλάβη πρέπει να επισκευάζονται πριν από τη χρήση της συσκευής. Η αιτία πολλών ατυχημάτων οφείλεται στην κακή συντήρηση ηλεκτρικών εργαλείων.

στ) Διατηρείτε τα εργαλεία κοπής αιχμηρά και καθαρά. Τα εργαλεία κοπής, των οποίων η φροντίδα έχει εκτελεστεί με προσοχή και τα οποία διαθέτουν αιχμηρές ακμές κοπής, μαγκώνουν λιγότερο και είναι ευκολότερα στο χειρισμό.

ζ) Χρησιμοποιείτε το ηλεκτρικό εργαλείο, τα αξεσουάρ, τα εργαλεία, κλπ., σύμφωνα με τις παρούσες οδηγίες. Λαμβάνετε υπόψη τις συνθήκες εργασίας και την προς διεξαγωγή δραστηριότητα. Η χρήση ηλεκτρικών εργαλείων για διαφορετικές από τις προβλεπόμενες χρήσεις μπορεί να οδηγήσει σε επικίνδυνες καταστάσεις.

#### 5. Χρήση και χειρισμός του επαναφορτιζόμενου εργαλείου

α) Φορτίζετε τους συσσωρευτές μόνο με προτεινόμενους από τον κατασκευαστή φορτιστές. Σε κατάλληλους για συγκεκριμένο τύπο συσσωρευτών φορτιστές παρατηρείται κίνδυνος πυρκαγιάς όταν χρησιμοποιούνται με διαφορετικούς συσσωρευτές.

β) Χρησιμοποιείτε αποκλειστικά τους προβλεπόμενους συσσωρευτές στα ηλεκτρικά εργαλεία. Η χρήση άλλων συσσωρευτών μπορεί να οδηγήσει σε τραυματισμούς και πυρκαγιά.

γ) Όταν δεν χρησιμοποιείται, κρατάτε το συσσωρευτή μακριά από συνδετήρες, νομίσματα, κλειδιά, καρφιά, βίδες ή άλλα μικρά μεταλλικά αντικείμενα, τα οποία θα μπορούσαν να προκαλέσουν γεφύρωση των επαφών. Τυχόν βραχυκύκλωμα μεταξύ των επαφών του συσσωρευτή μπορεί να προκαλέσει εγκαύματα ή πυρκαγιά.

δ) Σε περίπτωση εσφαλμένης χρήσης, ενδέχεται να εξέλθει υγρό από τον συσσωρευτή. Αποφεύγετε την επαφή με το υγρό. Σε περίπτωση επαφής, ξεπλύνετε με νερό. Εάν το υγρό έλθει σε επαφή με τα μάτια, ζητήστε επιπλέον ιατρική βοήθεια. Το εκρέον υγρό των συσσωρευτών μπορεί να προκαλέσει δερματικούς ερεθισμούς ή εγκαύματα.



**ΠΡΟΣΟΧΗ! ΚΙΝΔΥΝΟΣ ΕΚΡΗΞΗΣ!**  
Μη φορτίζετε ποτέ μη επαναφορτιζόμενες μπαταρίες.



Προστατεύετε το συσσωρευτή από υψηλή θερμοκρασία, π.χ. και από συνεχή ηλιακή ακτινοβολία, φωτιά, νερό και υγρασία. Υπάρχει κίνδυνος έκρηξης.



## 6. Σέρβις

- α) Το ηλεκτρικό εργαλείο σας πρέπει να επισκευάζεται αποκλειστικά από εξειδικευμένο ειδικό προσωπικό και μόνο με γνήσια ανταλλακτικά. Κατά αυτόν τον τρόπο, διατηρείται η ασφάλεια του ηλεκτρικού εργαλείου.

## Συγκεκριμένες υποδείξεις ασφαλείας για λειαντήρες



### ΠΡΟΕΙΔΟΠΟΙΗΣΗ!

- Σκόνες από υλικά, όπως μπόγια που περιέχει μόλυβδο, ορισμένα είδη ξύλου και μέταλλο, μπορεί να είναι επιβλαβείς για την υγεία.
- Η επαφή ή η εισπνοή αυτών των σκονών μπορεί να αποτελέσει κίνδυνο για το χειριστή ή για άτομα, τα οποία βρίσκονται κοντά.
- Φοράτε γυαλιά προστασίας και μάσκα προστασίας από τη σκόνη!

## Υποδείξεις ασφαλείας για φορτιστές

- Αυτή η συσκευή επιτρέπεται να χρησιμοποιείται από παιδιά άνω των 8 ετών, καθώς και από άτομα με περιορισμένες φυσικές, αισθητηριακές ή νοητικές ικανότητες ή ελλείψεις από άποψη εμπειρίας και γνώσεων, εφόσον επιβλέπονται ή έχουν ενημερωθεί αναφορικά με την ασφαλή χρήση της συσκευής και κατανοούν τους πιθανούς κινδύνους.

Τα παιδιά δεν επιτρέπεται να παίζουν με τη συσκευή. Ο καθαρισμός και η συντήρηση από το χρήστη δεν επιτρέπεται να διεξάγονται από παιδιά, χωρίς επίβλεψη.

- Εάν το καλώδιο σύνδεσης δικτύου της συσκευής υποστεί βλάβη, πρέπει να αντικατασταθεί από τον κατασκευαστή ή το τμήμα εξυπηρέτησης πελατών ή ένα αντιστοίχως εξειδικευμένο άτομο, ώστε να αποφευχθούν τυχόν κίνδυνοι.



Ο φορτιστής είναι κατάλληλος για λειτουργία μόνο σε εσωτερικούς χώρους.



### ΠΡΟΕΙΔΟΠΟΙΗΣΗ!

- Μη λειτουργείτε τη συσκευή με φθαρμένο καλώδιο, καλώδιο δικτύου ή βύσμα. Τα φθαρμένα καλώδια δικτύου σημαίνουν κίνδυνο ζωής από ηλεκτροπληξία.

## Υποδείξεις εργασίας

### Βασική αρχή εργασίας:

Μέσω της κίνησης ταλάντωσης, το εργαλείο ταλαντώνεται πέρα - δώθε 5.000 έως και 19.000 φορές ανά λεπτό. Έτσι, διευκολύνεται η ακριβής εργασία στους πιο στενούς χώρους.

### Κοπή/Αποκοπή:

- Χρησιμοποιείτε μόνο πριονόλαμες που δεν έχουν υποστεί φθορά και λειτουργούν άψογα. Πριονόλαμες που έχουν κυρτώσει, δεν κόβουν ή έχουν άλλες φθορές μπορεί να σπάσουν.
- Προσέχετε, κατά την κοπή ελαφριών οικοδομικών υλικών, τη νομοθεσία και τις συστάσεις των κατασκευαστών των υλικών.
- Κατά τη διαδικασία κοπής με βύθιση, επιτρέπεται επεξεργασία μόνο μαλακών υλικών, όπως ξύλο, γυψοσανίδες και παρόμοια!



**Λείανση:**

- Προσέχετε για μια ομοιόμορφη πίεση, ώστε να αυξάνεται η διάρκεια ζωής των γυαλόχαρτων **19**.

**Πριν από τη θέση σε λειτουργία  
Τοποθέτηση/απομάκρυνση  
συστοιχίας συσσωρευτών στη/από  
τη συσκευή**

**Τοποθέτηση της συστοιχίας συσσωρευτών:**

- ◆ Η συστοιχία συσσωρευτών **4** πρέπει να κουμπώσει στη λαβή.

**Αφαίρεση της συστοιχίας συσσωρευτών:**

- ◆ Πιέστε το πλήκτρο απασφάλισης **3** και αφαιρέστε τη συστοιχία συσσωρευτών **4**.

**Έλεγχος κατάστασης συσσωρευτών**

- ◆ Για τον έλεγχο της κατάστασης φόρτισης των συσσωρευτών, πατήστε το πλήκτρο κατάστασης συσσωρευτή **5** (βλ. επίσης κύρια εικόνα). Η κατάσταση ή η υπολειπόμενη ισχύς προβάλονται στη λυχνία LED ένδειξης συσσωρευτή **6** ως εξής:

ΚΟΚΚΙΝΟ/ΠΟΡΤΟΚΑΛΙ/ΠΡΑΣΙΝΟ ΧΡΩΜΑ = μέγιστη φόρτιση

ΚΟΚΚΙΝΟ/ΠΟΡΤΟΚΑΛΙ ΧΡΩΜΑ =

μέτρια φόρτιση

ΚΟΚΚΙΝΟ ΧΡΩΜΑ = αδύναμη φόρτιση - φορτίστε το συσσωρευτή

**Φόρτιση συστοιχίας συσσωρευτών  
(βλ. Εικ. Α)**

**⚠ ΠΡΟΣΟΧΗ!**

- ▶ Τραβάτε πάντα το βύσμα, πριν από την αφαίρεση της συστοιχίας συσσωρευτών από το φορτιστή ή την τοποθέτηση.
- Ποτέ μη φορτίζετε τη συστοιχία συσσωρευτών όταν η θερμοκρασία περιβάλλοντος βρίσκεται κάτω των 10 °C ή άνω των 40 °C.
- ◆ Τοποθετήστε τη συστοιχία συσσωρευτών **4** στον ταχυφορτιστή **16** (βλ. Εικ. Α).
- ◆ Εισάγετε το βύσμα στην πρίζα. Η λυχνία LED ελέγχου **17** ανάβει με κόκκινο χρώμα.

- ◆ Η πράσινη λυχνία LED ελέγχου **18** σηματοδοτεί ότι η διαδικασία φόρτισης έχει ολοκληρωθεί και ότι η συστοιχία συσσωρευτών **4** είναι έτοιμη για χρήση.

**⚠ ΠΡΟΣΟΧΗ!**

- ◆ Εάν αναβοσβήνει η κόκκινη λυχνία LED ελέγχου **17**, η συστοιχία συσσωρευτών **4** έχει υπερθερμανθεί και δεν είναι δυνατή η φόρτισή της.
- ◆ Εάν αναβοσβήνει η κόκκινη και η πράσινη λυχνία LED ελέγχου **17** **18**, έχει υποστεί βλάβη η συστοιχία συσσωρευτών **4**.

**⚠ ΠΡΟΕΙΔΟΠΟΙΗΣΗ! ΚΙΝΔΥΝΟΣ  
ΤΡΑΥΜΑΤΙΣΜΟΥ!**

- Πριν από οποιαδήποτε εργασία στο ηλεκτρικό εργαλείο, αφαιρείτε τον συσσωρευτή από τη συσκευή.
- ◆ Εισάγετε τη συστοιχία συσσωρευτών **4** στη συσκευή.
- ◆ Απενεργοποιείτε τον φορτιστή για τουλάχιστον 15 λεπτά μεταξύ διαδοχικών διαδικασιών φόρτισης. Για να γίνει αυτό, αποσυνδέετε το βύσμα.

## Αναρρόφηση σκόνης/ρινιδιών

Δεν επιτρέπεται να γίνεται επεξεργασία υλικών, τα οποία περιέχουν αμιάντο. Ο αμιάντος θεωρείται καρκινογόνος.

### **⚠ ΠΡΟΕΙΔΟΠΟΙΗΣΗ! ΚΙΝΔΥΝΟΣ ΠΥΡΚΑΓΙΑΣ!**

- Κατά την εργασία με ηλεκτρικές συσκευές που συνδέονται μέσω μιας διάταξης αναρρόφησης σκόνης με την ηλεκτρική αναρροφητική σκούπα, υπάρχει κίνδυνος πυρκαγιάς! Υπό δυσμενείς συνθήκες, όπως π.χ. σε σπινθηρισμούς, κατά τη λείανση μετάλλου ή μεταλλικών υπολειμμάτων σε ξύλο, ενδέχεται η σκόνη ξύλου να αυτοαναφλεχθεί στο σάκο αναρροφητικής διάταξης. Αυτό μπορεί κυρίως να συμβεί εάν η σκόνη ξύλου έχει αναμειχθεί με υπολείμματα μογιιάς ή άλλες χημικές ουσίες και το προϊόν λείανσης έχει υψηλή θερμοκρασία λόγω επεξεργασίας. Για το λόγο αυτό, αποφεύγετε οπωσδήποτε υπερθέρμανση του προϊόντος λείανσης και της συσκευής. Αδειάζετε πάντα, πριν από διαλείμματα εργασίας, το σάκο σκόνης της αναρροφητικής διάταξης.
- Χρησιμοποιείτε πάντα διάταξη αναρρόφησης της σκόνης.
- Φροντίζετε για καλό αερισμό του χώρου εργασίας.
- Τηρείτε τις ισχύουσες στη χώρα σας προδιαγραφές για τα προς επεξεργασία υλικά.

## Σύνδεση διάταξης αναρρόφησης της σκόνης

- ◆ Τοποθετήστε τη διάταξη αναρρόφησης της σκόνης **10** κάτω από τη συσκευή και στερεώστε την με τη βίδα στη συσκευή.
- ◆ Τοποθετήστε τον γωνιακό αντάπτορα **11** επάνω στη διάταξη αναρρόφησης σκόνης **10**. Ο γωνιακός αντάπτορας **11** μπορεί να περιστραφεί κατά 180°.

## Επιλογή εργαλείου χρήσης

### ΥΠΟΔΕΙΞΗ

- ▶ Η υποδοχή γενικής χρήσης με εύκολη αλλαγή εργαλείου είναι κατάλληλη για συνηθισμένα αξεσουάρ.

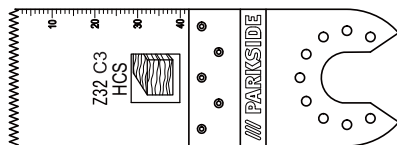

Λάμα κοπής εμβύθισης HCS 32 mm

Υλικά:

Ξύλο, πλαστικό, γύψος και άλλα μαλακά υλικά

Χρήση:

- Αποκοπές και κοπές εμβύθισης
- κοπές κοντά στο περιθώριο, ακόμα και σε σημεία με δύσκολη πρόσβαση

Παράδειγμα: Κοπή σε εσοχές τοίχων ελαφριάς κατασκευής.

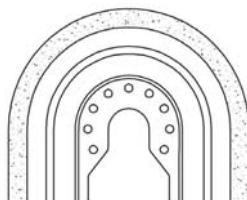

Διαμαντολεπίδα πριονιού

Υλικά:

Κόλλα πλακιδίων, αρμοί πλακιδίων

**Χρήση:**

- Απομάκρυνση υπολειμμάτων υλικών, για παράδειγμα κόλλας πλακιδίων κατά την αλλαγή χαλασμένων πλακιδίων
- Φρεζάρισμα υλικού αρμών σε πλακίδια τοίχου και δαπέδου.

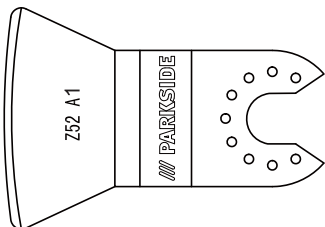

**Μαχαίρι απόξεσης**

**Υλικά:**

Υπολείμματα κονιάματος / μπετόν, κόλλα πλακιδίων/μοκετών, υπολείμματα χρωμάτων/σιλικόνης

**Χρήση:**

- Απομάκρυνση υπολειμμάτων υλικών, για παράδειγμα υπολείμματα κόλλας μοκέτας σε δάπεδα.

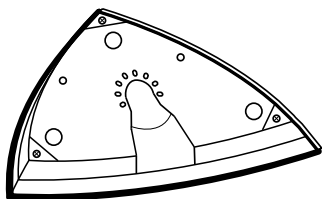

**Πλάκα λείανσης**

**Υλικά:**

Ξύλο και μέταλλο (τα γυαλόχαρτα 19 περιλαμβάνονται στο σύνολο παράδοσης), ξύλο\*, μέταλλο\*

\* ανάλογα με το γυαλόχαρτο

**Χρήση:**

- Λείανση σε άκρες και σημεία με δύσκολη πρόσβαση.

**Τοποθέτηση γυαλόχαρτου στην πλάκα λείανσης**

- ◆ Τοποθετήστε το γυαλόχαρτο 19 στο μέσο της πλάκας λείανσης 15.

**Αλλαγή εργαλείου χρήσης**

**ΥΠΟΔΕΙΞΗ**

- ▶ Εάν θέλετε να χρησιμοποιήσετε τη διάταξη αναρρόφησης σκόνης, πρέπει να τη συνδέσετε πριν τη συναρμολόγηση του εργαλείου χρήσης (βλ. Κεφάλαιο «Σύνδεση διάταξης αναρρόφησης της σκόνης»).

**⚠ ΠΡΟΕΙΔΟΠΟΙΗΣΗ! ΚΙΝΔΥΝΟΣ ΤΡΑΥΜΑΤΙΣΜΟΥ!**

- Πριν από οποιαδήποτε εργασία στο ηλεκτρικό εργαλείο, αφαιρείτε τον συσσωρευτή από τη συσκευή.
- ◆ Απομακρύνετε ενδεχομένως ένα ήδη συναρμολογημένο εργαλείο χρήσης. Για το σκοπό αυτό, γυρίστε προς τα επάνω το μοχλό απασφάλισης εργαλείου 1.
- ◆ Τοποθετήστε το εργαλείο χρήσης (π.χ. λάμα κοπής εμβύθισης 14) στην υποδοχή εργαλείου.

**ΥΠΟΔΕΙΞΗ**

- ▶ Μπορείτε να τοποθετήσετε τα εργαλεία χρήσης σε επιθυμητές θέσεις ασφάλισης στην υποδοχή εργαλείου.
- ◆ Στερεώστε πάλι το εργαλείο χρήσης πιέζοντας ξανά το μοχλό απασφάλισης εργαλείου 1 προς τα κάτω.
- Ελέγξτε τη σταθερότητα του εργαλείου χρήσης. Εργαλεία χρήσης που έχουν στερεωθεί λάθος ή χωρίς ασφάλεια μπορεί να λασκάρουν κατά τη λειτουργία και να σας τραυματίσουν.

## Θέση σε λειτουργία

### Ενεργοποίηση/Απενεργοποίηση

#### Ενεργοποίηση:

- ◆ Για να ενεργοποιήσετε τη συσκευή, ωθήστε το διακόπτη ON/OFF **2** προς τα εμπρός. Η λυχνία εργασίας LED **8** ανάβει κατά την ενεργοποίηση και επιτρέπει το φωτισμό του χώρου εργασίας σε περίπτωση κακών συνθηκών φωτισμού.

#### ΥΠΟΔΕΙΞΗ

- ▶ Η λυχνία εργασίας LED **8** πρέπει να χρησιμοποιείται μόνο χωρίς διάταξη αναρρόφησης σκόνης **10**.

#### Απενεργοποίηση:

- ◆ Για να απενεργοποιήσετε τη συσκευή, ωθήστε το διακόπτη ON/OFF **2** προς τα πίσω.

### Προεπιλογή αριθμού ταλαντώσεων

- ◆ Επιλέξτε με τον τροχίσκο προεπιλογής αριθμού ταλαντώσεων **7** τον απαιτούμενο αριθμό ταλαντώσεων. Βαθμίδα 1: χαμηλός αριθμός ταλαντώσεων
- ◆ Βαθμίδα 6: υψηλός αριθμός ταλαντώσεων

#### ΥΠΟΔΕΙΞΗ

- ▶ Ο απαιτούμενος αριθμός ταλαντώσεων εξαρτάται από το υλικό και τις συνθήκες εργασίας και μπορεί να καθοριστεί μέσω πρακτικής δοκιμής.

## Συντήρηση και καθαρισμός



**ΠΡΟΕΙΔΟΠΟΙΗΣΗ! ΚΙΝΔΥΝΟΣ ΤΡΑΥΜΑΤΙΣΜΟΥ!** Πριν από οποιαδήποτε εργασία στη συσκευή, απενεργοποιείτε την και αφαιρείτε τον συσσωρευτή.

- Μη χρησιμοποιείτε αιχμηρά αντικείμενα για τον καθαρισμό της συσκευής. Δεν επιτρέπεται να εισχωρούν υγρά στο εσωτερικό της συσκευής. Αλλιώς, η συσκευή μπορεί να πάθει βλάβη.
- Καθαρίζετε τακτικά τη συσκευή, καλύτερα πάντα απευθείας μετά τον τερματισμό της εργασίας.

- Για τον καθαρισμό του περιβλήματος, χρησιμοποιείτε ένα στεγνό πανί. Μη χρησιμοποιείτε ποτέ βενζίνη, διαλυτικά μέσα ή καθαριστικά, τα οποία διαβρώνουν το πλαστικό.

- Για το λεπτομερή καθαρισμό της συσκευής χρειάζεται μια ηλεκτρική αναρροφητική σκούπα.
- Τα ανοίγματα αερισμού πρέπει να είναι πάντα ελεύθερα.
- Απομακρύνετε τη σκόνη τροχίσματος που προσκολλάται με ένα πινέλο.
- Εάν απαιτείται η αποθήκευση ενός συσσωρευτή λιθίου-ιόντων για μεγάλο χρονικό διάστημα, πρέπει να ελέγχεται τακτικά η κατάσταση φόρτισής του. Η βέλτιστη κατάσταση φόρτισης κυμαίνεται μεταξύ 50% και 80%. Το βέλτιστο περιβάλλον αποθήκευσης είναι σε δροσερό και στεγνό χώρο.

#### ΥΠΟΔΕΙΞΗ

- ▶ Τα μη αναφερόμενα ανταλλακτικά (π.χ. ψήκτρες άνθρακα, διακόπτες και εφεδρικός συσσωρευτής) μπορείτε να τα παραγγείλετε μέσω της ανοιχτής τηλεφωνικής γραμμής του σέρβις.

## Εγγύηση της

### Kompnass Handels GmbH

Αξιότιμη πελάτισσα, αξιότιμε πελάτη,

Η παρούσα συσκευή διατίθεται 3 χρόνια εγγύηση από την ημερομηνία αγοράς. Στην περίπτωση ελλείψεων στο προϊόν έχετε νομικά δικαιώματα έναντι του πωλητή του προϊόντος. Αυτά τα νομικά δικαιώματα δεν περιορίζονται μέσω της κατωτέρω αναφερόμενης εγγύησης.

### Προϋποθέσεις εγγύησης

Η περίοδος εγγύησης ξεκινάει κατά την ημερομηνία αγοράς. Φυλάξτε καλά την πρωτότυπη απόδειξη ταμείου. Αυτό το έγγραφο απαιτείται ως απόδειξη για την αγορά.

Εάν, εντός τριών ετών από την ημερομηνία αγοράς, προκύψει στο προϊόν αυτό σφάλμα υλικού ή κατασκευής, κατόπιν κρίσης μας, επισκευάζουμε ή αντικαθιστούμε το προϊόν για εσάς δωρεάν. Η παρούσα εγγύηση προϋποθέτει ότι εντός της περιόδου τριών ετών η ελαττωματική συσκευή και η απόδειξη αγοράς (απόδειξη ταμείου) θα υποβληθούν μαζί με σύντομη περιγραφή σχετικά με το

που βρίσκεται η έλλειψη και τότε προέκυψε.

Εάν το ελάττωμα καλύπτεται από την εγγύησή μας, θα λάβετε το επισκευασμένο ή ένα νέο προϊόν.

### **Περίοδος εγγύησης και νομικές απαιτήσεις λόγω ελλείψεων**

Ο χρόνος εγγύησης δεν παρατείνεται μέσω της παροχής εγγύησης. Αυτό ισχύει και για εξαρτήματα, τα οποία έχουν αντικατασταθεί και επισκευαστεί. Ενδεχόμενες ήδη υπάρχουσες ζημιές και ελλείψεις κατά την αγορά πρέπει να γνωστοποιούνται αμέσως μετά την αποσυσκευασία. Μετά τη λήξη του χρόνου εγγύησης, τυχόν εμφανιζόμενες επισκευές χρεώνονται.

### **Εύρος εγγύησης**

Η συσκευή κατασκευάστηκε σύμφωνα με αυστηρές οδηγίες ποιότητας και ελέγχθηκε προσεκτικά πριν από την αποστολή.

Η απόδοση εγγύησης ισχύει για σφάλματα υλικού ή κατασκευής. Η παρούσα εγγύηση δεν εκτείνεται σε τμήματα του προϊόντος, τα οποία εκτίθενται σε φυσιολογική φθορά και έτσι μπορεί να θεωρούνται εξαρτήματα φθοράς ή για ζημιές σε εύθραυστα εξαρτήματα, π.χ. διακόπτες, συσσωρευτές, ταψιά ή εξαρτήματα που είναι κατασκευασμένα από γυαλί.

Η παρούσα εγγύηση ακυρώνεται εάν προκληθεί ζημιά στο προϊόν, εάν δεν γίνεται σωστή χρήση ή συντήρηση. Για μια σωστή χρήση του προϊόντος πρέπει να τηρούνται επακριβώς οι αναφερόμενες υποδείξεις στις οδηγίες χειρισμού. Σκοποί χρήσης και χειρισμοί που δεν συνιστώνται ή για τους οποίους υπάρχει υπέρβαση προειδοποίηση πρέπει απαραίτητα να αποφεύγονται.

Το προϊόν προορίζεται μόνο για ιδιωτική και όχι για επαγγελματική χρήση. Σε περίπτωση κακής μεταχείρισης και ακατάλληλης χρήσης, χρήσης βίας και παρεμβάσεων, οι οποίες δεν διεξήχθησαν από το εξουσιοδοτημένο μας τμήμα σέρβις, η εγγύηση παύει να ισχύει.

### **Διαδικασία σε περίπτωση εγγύησης**

Για την εξασφάλιση γρήγορης επεξεργασίας του ζητήματός σας, τηρείτε τις ακόλουθες υποδείξεις:

- Για όλες τις ερωτήσεις έχετε έτοιμη την απόδειξη αγοράς και τον κωδικό προϊόντος (π.χ. IAN 12345) ως απόδειξη για την αγορά.
- Μπορείτε να βρείτε τον κωδικό προϊόντος στην πινακίδα τύπου, χαραγμένο, στην πρώτη σελίδα των οδηγιών σας (κάτω αριστερά) ή σε αυτοκόλλητο στην πίσω ή κάτω πλευρά.
- Εάν προκύψουν σφάλματα λειτουργίας ή άλλες ελλείψεις, επικοινωνήστε κατ' αρχήν με το ακόλουθο αναφερόμενο τμήμα σέρβις **τηλεφωνικά ή με E-Mail**.
- Ένα προϊόν που θεωρείται ελαττωματικό μπορείτε να το αποστείλετε απευθείας στην αναφερόμενη διεύθυνση του σέρβις επισυνάπτοντας την απόδειξη αγοράς (απόδειξη ταμείου) και αναφέροντας που βρίσκεται η έλλειψη και τότε εμφανίστηκε.

### **ΥΠΟΔΕΙΞΗ**

- ▶ Σε ότι αφορά στα εργαλεία Parkside και Florabest, αποστέλλετε αποκλειστικά το ελαττωματικό προϊόν, χωρίς τα αξεσουάρ (π.χ. συσσωρευτή, βαλίτσα φύλαξης, εργαλεία συναρμολόγησης, κλπ.).



Στην ιστοσελίδα [www.lidl-service.com](http://www.lidl-service.com) μπορείτε να κατεβάσετε το παρόν και πολλά άλλα εγχειρίδια, βίντεο προϊόντων και λογισμικό.

## Σέρβις

**GR** Σέρβις Ελλάδα  
Tel.: 801 5000 019 (0,03 EUR/Min.)  
E-Mail: kompernass@lidl.gr

**CY** Σέρβις Κύπρος  
Tel.: 8009 4409  
E-Mail: kompernass@lidl.com.cy

IAN 285801

## Εισαγωγέας

Η ακόλουθη διεύθυνση δεν είναι διεύθυνση σέρβις. Επικοινωνήστε, κατ' αρχήν, με την αναφερόμενη υπηρεσία σέρβις.

KOMPERNASS HANDELS GMBH  
BURGSTRASSE 21  
DE-44867 BOCHUM  
GERMANIA  
www.kompernass.com

## Απόρριψη



Η συσκευασία αποτελείται από φιλικά προς το περιβάλλον υλικά, τα οποία μπορείτε να απορρίψετε μέσω των τοπικών υπηρεσιών ανακύκλωσης.



**Μην πετάτε τα ηλεκτρικά εργαλεία στα οικιακά απορρίμματα!**

Σύμφωνα με την ευρωπαϊκή οδηγία 2012/19/EU, τα χρησιμοποιημένα ηλεκτρικά εργαλεία πρέπει να συλλέγονται χωριστά και να επαναχρησιμοποιούνται με φιλικό προς το περιβάλλον τρόπο.



**Μην απορρίπτετε τους συσσωρευτές στα οικιακά απορρίμματα!**

Οι ελαττωματικοί ή χρησιμοποιημένοι συσσωρευτές πρέπει να ανακυκλώνονται σύμφωνα με την οδηγία 2006/66/EC. Επιστρέψτε τη συστοιχία συσσωρευτών ή/και τη συσκευή μέσω των προσφερόμενων εγκαταστάσεων συλλογής.

Ενημερωθείτε για τις δυνατότητες απόρριψης των χρησιμοποιημένων ηλεκτρικών εργαλείων/της συστοιχίας συσσωρευτών από την αρμόδια υπηρεσία της κοινότητας ή της πόλης σας.

## Μετάφραση της Πρωτότυπης Δήλωση συμμόρφωσης

Η KOMPERNASS HANDELS GMBH, υπεύθυνος τεκμηρίωσης: Semi Uguzlu, BURGSTR. 21, DE - 44867 BOCHUM, ΓΕΡΜΑΝΙΑ, δηλώνει δια της παρούσης ότι το παρόν προϊόν πληροί τα ακόλουθα πρότυπα, τα κανονιστικά έγγραφα και τις οδηγίες ΕΚ:

Οδηγία περί μηχανών  
(2006 / 42 / EC)

Οδηγία περί χαμηλής τάσης ΕΚ  
(2014 / 35 / EU)

Ηλεκτρομαγνητική συμβατότητα  
(2014 / 30 / EU)

Οδηγία RoHS (σχετικά με τον περιορισμό χρήσης συγκεκριμένων επικίνδυνων ουσιών στον ηλεκτρικό και ηλεκτρονικό εξοπλισμό)  
(2011 / 65 / EU)\*

\*Ο κατασκευαστής φέρει αποκλειστική ευθύνη για τη σύνταξη αυτής της δήλωσης συμμόρφωσης. Το ανωτέρω περιγραφόμενο αντικείμενο της δήλωσης πληροί τις προδιαγραφές της οδηγίας 2011/65/EU του Ευρωπαϊκού Κοινοβουλίου και του Συμβουλίου της 8ης Ιουνίου 2011 σχετικά με τον περιορισμό της χρήσης συγκεκριμένων επικίνδυνων υλικών σε ηλεκτρικές και ηλεκτρονικές συσκευές.

**Εφαρμοσμένα εναρμονισμένα πρότυπα:**

EN 60745-1:2009+A11

EN 60745-2-4:2009+A11

EN 55014-1:2006+A1+A2

EN 55014-2:2015

EN 61000-3-3:2013

EN 61000-3-2:2014

EN 60335-2-29:2004+A2

EN 60335-1:2012+A11

EN 62233:2008

**Τύπος/περιγραφή συσκευής:**

Επαναφορτιζόμενο πολυεργαλείο PAMFW 20-Li A1

**Έτος κατασκευής:** 03-2017

**Σειριακός αριθμός:** IAN 285801

Bochum, 08.03.2017



Semi Uguzlu

- Διευθυντής ποιότητας -

Με την επιφύλαξη τεχνικών αλλαγών υπό την έννοια της συνεχούς ανάπτυξης.

## Παραγγελία εφεδρικού συσσωρευτή

Εάν επιθυμείτε να παραγγείλετε έναν εφεδρικό συσσωρευτή για τη συσκευή σας, μπορείτε να το κάνετε άμεσα μέσω του διαδικτύου στην ηλεκτρονική διεύθυνση [www.kompernass.com](http://www.kompernass.com) ή και τηλεφωνικά.

Η τιμή του εφεδρικού συσσωρευτή ανέρχεται σε 20 € συμπερ. ΦΠΑ και εξόδων αποστολής. Λόγω περιορισμένης ποσότητας αποθεμάτων, αυτό το προϊόν ενδέχεται να εξαντληθεί μετά από σύντομο χρονικό διάστημα.



### Ηλεκτρονική παραγγελία

Για να παραγγείλετε έναν εφεδρικό συσσωρευτή από το κατάστημα αξεσουάρ:

- Επισκεφθείτε την ιστοσελίδα [www.kompernass.com](http://www.kompernass.com) με ένα πρόγραμμα περιήγησης.
- Κάντε κλικ δεξιά κάτω στην αντίστοιχη σημαία, για να επιλέξετε την επιθυμητή χώρα και γλώσσα.
- Κάντε κλικ στην καρτέλα «Κατάστημα αξεσουάρ» και επιλέξτε τον κατάλληλο εφεδρικό συσσωρευτή για τη συσκευή σας στην κατηγορία «Topseller».
- Αφού προσθέσετε τον εφεδρικό συσσωρευτή στο καλάθι αγορών, κάντε κλικ στο πλήκτρο «Εξόδος» και ακολουθήστε τις εμφανιζόμενες στην οθόνη οδηγίες, για να ολοκληρώσετε τη διαδικασία παραγγελίας.

### ΥΠΟΔΕΙΞΗ

- ▶ Σε ορισμένες χώρες δεν είναι δυνατή η ηλεκτρονική παραγγελία ανταλλακτικών. Σε αυτήν την περίπτωση, επικοινωνήστε με την τηλεφωνική γραμμή σέρβις.
- Η προσφορά περιορίζεται σε έναν συσσωρευτή ανά πελάτη/συσκευή, καθώς και σε χρονικό διάστημα δύο μηνών μετά τη χρονική περίοδο προσφοράς. Στη συνέχεια, η παραγγελία του εφεδρικού συσσωρευτή μπορεί να εκτελεστεί με διαφορετικούς όρους.

### Τηλεφωνική παραγγελία

- (GR) Σέρβις Ελλάδα  
Tel.: 801 5000 019 (0,03 EUR/Min.)  
E-Mail: [kompernass@lidl.gr](mailto:kompernass@lidl.gr)
- (CY) Σέρβις Κύπρος  
Tel.: 8009 4409  
E-Mail: [kompernass@lidl.com.cy](mailto:kompernass@lidl.com.cy)

Για να διασφαλιστεί η γρήγορη επεξεργασία της παραγγελίας σας, για οποιοδήποτε αίτημα, έχετε εύκαιρο τον κωδικό προϊόντος (π.χ. IAN 285801) της συσκευής. Για τον κωδικό προϊόντος, ανατρέξτε στην πινακίδα τύπου ή στην πρώτη σελίδα των οδηγιών.



# Inhaltsverzeichnis

<b>Einleitung</b> .....	<b>30</b>
Bestimmungsgemäßer Gebrauch .....	30
Ausstattung .....	30
Lieferumfang .....	30
Technische Daten .....	30
<b>Allgemeine Sicherheitshinweise für Elektrowerkzeuge</b> .....	<b>31</b>
1. Arbeitsplatz-Sicherheit .....	31
2. Elektrische Sicherheit .....	31
3. Sicherheit von Personen .....	32
4. Verwendung und Behandlung des Elektrowerkzeugs .....	32
5. Verwendung und Behandlung des Akkuwerkzeugs .....	33
6. Service .....	33
Gerätespezifische Sicherheitshinweise für Schleifer .....	33
Sicherheitshinweise für Ladegeräte .....	34
Arbeitshinweise .....	34
<b>Vor der Inbetriebnahme</b> .....	<b>34</b>
Akku-Pack ins Gerät einsetzen / entnehmen .....	34
Akkuzustand prüfen .....	34
Akku-Pack laden (siehe Abb. A) .....	35
Staub-/ Späneabsaugung .....	35
Staubabsaugung anschließen .....	35
Einsatzwerkzeug auswählen .....	36
Schleifblatt auf die Schleifplatte aufsetzen .....	37
Einsatzwerkzeug wechseln .....	37
<b>Inbetriebnahme</b> .....	<b>37</b>
Ein-/ Ausschalten .....	37
Schwingzahl vorwählen .....	37
<b>Wartung und Reinigung</b> .....	<b>37</b>
<b>Garantie der Kompernaß Handels GmbH</b> .....	<b>38</b>
<b>Service</b> .....	<b>39</b>
<b>Importeur</b> .....	<b>39</b>
<b>Entsorgung</b> .....	<b>40</b>
<b>Original-Konformitätserklärung</b> .....	<b>41</b>
<b>Ersatz-Akku Bestellung</b> .....	<b>42</b>
Online-Bestellung .....	42
Telefonische Bestellung .....	42

## AKKU- MULTIFUNKTIONSWERKZEUG PAMFW 20-Li A1

### Einleitung

Wir beglückwünschen Sie zum Kauf Ihres neuen Gerätes. Sie haben sich damit für ein hochwertiges Produkt entschieden. Die Bedienungsanleitung ist Teil dieses Produkts. Sie enthält wichtige Hinweise für Sicherheit, Gebrauch und Entsorgung. Machen Sie sich vor der Benutzung des Produkts mit allen Bedien- und Sicherheitshinweisen vertraut. Benutzen Sie das Produkt nur wie beschrieben und für die angegebenen Einsatzbereiche. Händigen Sie alle Unterlagen bei Weitergabe des Produkts an Dritte mit aus.

### Bestimmungsgemäßer Gebrauch

Das Gerät ist zum Sägen und Trennen und Schleifen bestimmt. Vorzugsweise können folgende Materialien bearbeitet werden: Holz, Kunststoff, Trockenbauelemente, Leicht- und Buntmetalle, Befestigungselemente (z.B. Nägel, Schrauben) und Wandfliesen. Es ist besonders zum randnahen und bündigen Arbeiten geeignet. Jede andere Verwendung oder Veränderung des Geräts gilt als nicht bestimmungsgemäß und birgt erhebliche Unfallgefahren. Nicht zum gewerblichen Gebrauch.

### Ausstattung

- ➊ Hebel für Werkzeugentriegelung
- ➋ EIN- / AUS-Schalter
- ➌ Taste zur Entriegelung des Akku-Packs
- ➍ Akku-Pack
- ➎ Taste Akkuzustand
- ➏ Akku-Display-LED
- ➐ Stellrad Schwingzahlvorwahl
- ➑ LED-Arbeitsleuchte
- ➒ Spannschraube
- ➓ Staubabsaugung (2 tlg.)
- ➔ Winkeladapter
- ➕ Schaber 52 mm
- ➖ Diamantsägeblatt 65 mm
- ➗ HCS-Tauchsägeblatt 32 mm
- ➘ Schleifplatte
- ➙ Schnell-Ladegerät
- ➚ Rote Ladekontroll-LED
- ➛ Grüne Ladekontroll-LED
- ➜ Schleifblätter

### Lieferumfang

- 1 Akku-Multifunktionswerkzeug PAMFW 20-Li A1
- 1 Akku-Schnellladegerät PLG 20 A1
- 1 Akku-Pack PAP 20 A1
- 1 Delta-Schleifplatte
- 6 Schleifblätter 80 mm Kantenmaß
- 1 Schabmesser 52 mm
- 1 HCS-Tauchsägeblatt 32 mm
- 1 Diamantsägeblatt 65 mm
- 1 Staubabsaugung (2 tlg.)
- 1 Tragekoffer
- 1 Bedienungsanleitung

### Technische Daten

#### Akku-Multifunktionswerkzeug: PAMFW 20-Li A1

Bemessungsspannung:	20 V --- (Gleichstrom)
Bemessungs- leerlaufdrehzahl:	$n_0$ 5000 - 19000 min <sup>-1</sup>
Oszillationswinkel:	3,2°

#### Verwenden Sie zum Betrieb des Akku-Werkzeugs nur folgenden Akku: PAP 20 A1

Typ:	LITHIUM-IONEN
Bemessungsspannung:	20 V --- (Gleichstrom)
Kapazität:	2 Ah
Zellen:	5

#### Verwenden Sie zum Laden des Akku-Werkzeugs nur folgendes Akku-Schnellladegerät: PLG 20 A1

#### EINGANG / Input:

Bemessungsspannung:	230 - 240 V ~, 50 Hz (Wechselstrom)
---------------------	--

Bemessungsaufnahme:	65 W
Sicherung (innen):	3,15 A 

#### AUSGANG / Output:

Bemessungsspannung:	21,5 V --- (Gleichstrom)
Bemessungsstrom:	2,4 A
Ladedauer:	ca. 60 min
Schutzklasse:	II /  (Doppelisolierung)

**Geräusch- und Vibrationsinformationen:**

Messwert für Geräusch ermittelt entsprechend EN 60745. Der A-bewertete Geräuschpegel des Elektrowerkzeugs beträgt typischerweise:

**Geräuschemissionen:**

Schalldruckpegel $L_{pA}$ :	82,5	dB (A)
Unsicherheit $K_{pA}$ :	3	dB
Schallleistungspegel $L_{WA}$ :	93,5	dB (A)
Unsicherheit $K_{WA}$ :	3	dB

**Gehörschutz tragen!**

**Schwingungsgesamtwerte** (Vektorsumme dreier Richtungen) ermittelt entsprechend EN 60745:

**Schleifen:**

Schwingungsemissionswert  $a_h = 9,094 \text{ m/s}^2$   
 Unsicherheit  $K = 1,5 \text{ m/s}^2$

**HINWEIS**

► Der in diesen Anweisungen angegebene Schwingungspegel ist entsprechend einem genormten Messverfahren gemessen worden und kann für den Gerätevergleich verwendet werden. Der angegebene Schwingungsemissionswert kann auch zu einer einleitenden Einschätzung der Aussetzung verwendet werden.

**! WARNUNG!**

► Der Schwingungspegel wird sich entsprechend dem Einsatz des Elektrowerkzeugs verändern und kann in manchen Fällen über dem in diesen Anweisungen angegebenen Wert liegen. Die Schwingungsbelastung könnte unterschätzt werden, wenn das Elektrowerkzeug regelmäßig in solcher Weise verwendet wird. Versuchen Sie, die Belastung durch Vibrationen so gering wie möglich zu halten. Beispielhafte Maßnahmen zur Verringerung der Vibrationsbelastung sind das Tragen von Handschuhen beim Gebrauch des Werkzeugs und die Begrenzung der Arbeitszeit. Dabei sind alle Anteile des Betriebszyklus zu berücksichtigen (beispielweise Zeiten, in denen das Elektrowerkzeug abgeschaltet ist, und solche, in denen es zwar eingeschaltet ist, aber ohne Belastung läuft).



**Allgemeine Sicherheitshinweise für Elektrowerkzeuge**



**! WARNUNG!**

► Lesen Sie alle Sicherheitshinweise und Anweisungen. Versäumnisse bei der Einhaltung der Sicherheitshinweise und Anweisungen können elektrischen Schlag, Brand und/oder schwere Verletzungen verursachen.



**Bewahren Sie alle Sicherheitshinweise und Anweisungen für die Zukunft auf.**

Der in den Sicherheitshinweisen verwendete Begriff „Elektrowerkzeug“ bezieht sich auf netzbetriebene Elektrowerkzeuge (mit Netzkabel) und auf akkubetriebene Elektrowerkzeuge (ohne Netzkabel).

**1. Arbeitsplatz-Sicherheit**

- a) Halten Sie Ihren Arbeitsbereich sauber und gut beleuchtet. Unordnung und unbeleuchtete Arbeitsbereiche können zu Unfällen führen.
- b) Arbeiten Sie mit dem Elektrowerkzeug nicht in explosionsgefährdeter Umgebung, in der sich brennbare Flüssigkeiten, Gase oder Stäube befinden. Elektrowerkzeuge erzeugen Funken, die den Staub oder die Dämpfe entzünden können.
- c) Halten Sie Kinder und andere Personen während der Benutzung des Elektrowerkzeugs fern. Bei Ablenkung können Sie die Kontrolle über das Gerät verlieren.

**2. Elektrische Sicherheit**

- a) Der Anschlussstecker des Elektrowerkzeugs muss in die Steckdose passen. Der Stecker darf in keiner Weise verändert werden. Verwenden Sie keine Adapterstecker gemeinsam mit schutzgeerdeten Elektrowerkzeugen. Unveränderte Stecker und passende Steckdosen verringern das Risiko eines elektrischen Schlags.
- b) Vermeiden Sie Körperkontakt mit geerdeten Oberflächen, wie von Rohren, Heizungen, Herden und Kühlschränken. Es besteht ein erhöhtes Risiko durch elektrischen Schlag, wenn Ihr Körper geerdet ist.

- c) **Halten Sie Elektrowerkzeuge von Regen oder Nässe fern.** Das Eindringen von Wasser in ein Elektrogerät erhöht das Risiko eines elektrischen Schlages.
- d) **Zweckentfremden Sie das Kabel nicht, um das Elektrowerkzeug zu tragen, aufzuhängen oder um den Stecker aus der Steckdose zu ziehen.** Halten Sie das Kabel fern von Hitze, Öl, scharfen Kanten oder sich bewegenden Geräteteilen. Beschädigte oder verwickelte Kabel erhöhen das Risiko eines elektrischen Schlages.
- e) **Wenn Sie mit einem Elektrowerkzeug im Freien arbeiten, verwenden Sie nur Verlängerungskabel, die auch für den Außenbereich geeignet sind.** Die Anwendung eines für den Außenbereich geeigneten Verlängerungskabels verringert das Risiko eines elektrischen Schlages.
- f) **Wenn der Betrieb des Elektrowerkzeuges in feuchter Umgebung nicht vermeidbar ist, verwenden Sie einen Fehlerstromschutzschalter.** Der Einsatz eines Fehlerstromschutzschalters vermindert das Risiko eines elektrischen Schlages.

### **3. Sicherheit von Personen**

- a) **Seien Sie stets aufmerksam, achten Sie darauf, was Sie tun und gehen Sie mit Vernunft an die Arbeit mit einem Elektrowerkzeug.** Benutzen Sie kein Elektrowerkzeug, wenn Sie müde sind oder unter dem Einfluss von Drogen, Alkohol oder Medikamenten stehen. Ein Moment der Unachtsamkeit beim Gebrauch des Elektrowerkzeuges kann zu ernsthaften Verletzungen führen.
- b) **Tragen Sie persönliche Schutzausrüstung und immer eine Schutzbrille.** Das Tragen persönlicher Schutzausrüstung wie Staubmaske, rutschfeste Sicherheitsschuhe, Schutzhelm oder Gehörschutz, je nach Art und Einsatz des Elektrowerkzeuges, verringert das Risiko von Verletzungen.
- c) **Vermeiden Sie eine unbeabsichtigte Inbetriebnahme.** Vergewissern Sie sich, dass das Elektrowerkzeug ausgeschaltet ist, bevor Sie es an die Stromversorgung und / oder den Akku anschließen, es aufnehmen oder tragen. Wenn Sie beim Tragen des Elektrowerkzeuges den Finger am Schalter haben oder das Gerät bereits eingeschaltet an die Stromversorgung anschließen, kann dies zu Unfällen führen.
- d) **Entfernen Sie Einstellwerkzeuge oder Schraubenschlüssel, bevor Sie das Elektrowerkzeug einschalten.** Ein Werkzeug oder Schlüssel, der sich in einem drehenden Geräteteil befindet, kann zu Verletzungen führen.
- e) **Vermeiden Sie eine abnormale Körperhaltung.** Sorgen Sie für einen sicheren Stand und halten Sie jederzeit das Gleichgewicht. Dadurch können Sie das Elektrowerkzeug in unerwarteten Situationen besser kontrollieren.
- f) **Tragen Sie geeignete Kleidung.** Tragen Sie keine weite Kleidung oder Schmuck. Halten Sie Haare, Kleidung und Handschuhe fern von sich bewegenden Teilen. Lockere Kleidung, Schmuck oder lange Haare können von sich bewegenden Teilen erfasst werden.
- g) **Wenn Staubabsaug- und -auffangeinrichtungen montiert werden können, vergewissern Sie sich, dass diese angeschlossen sind und richtig verwendet werden.** Die Verwendung einer Staubabsaugung kann Gefährdungen durch Staub verringern.

### **4. Verwendung und Behandlung des Elektrowerkzeugs**

- a) **Überlasten Sie das Gerät nicht.** Verwenden Sie für Ihre Arbeit das dafür bestimmte Elektrowerkzeug. Mit dem passenden Elektrowerkzeug arbeiten Sie besser und sicherer im angegebenen Leistungsbereich.
- b) **Benutzen Sie kein Elektrowerkzeug, dessen Schalter defekt ist.** Ein Elektrowerkzeug, das sich nicht mehr ein- oder ausschalten lässt, ist gefährlich und muss repariert werden.
- c) **Ziehen Sie den Stecker aus der Steckdose und / oder entfernen Sie den Akku, bevor Sie Geräteeinstellungen vornehmen, Zubehörteile wechseln oder das Gerät weglegen.** Diese Vorsichtsmaßnahme verhindert den unbeabsichtigten Start des Elektrowerkzeuges.
- d) **Bewahren Sie unbenutzte Elektrowerkzeuge außerhalb der Reichweite von Kindern auf.** Lassen Sie Personen das Gerät nicht benutzen, die mit diesem nicht vertraut sind

oder diese Anweisungen nicht gelesen haben. Elektrowerkzeuge sind gefährlich, wenn sie von unerfahrenen Personen benutzt werden.

- e) Pflegen Sie Elektrowerkzeuge mit Sorgfalt. Kontrollieren Sie, ob bewegliche Teile einwandfrei funktionieren und nicht klemmen, ob Teile gebrochen oder so beschädigt sind, dass die Funktion des Elektrowerkzeuges beeinträchtigt ist. Lassen Sie beschädigte Teile vor dem Einsatz des Gerätes reparieren. Viele Unfälle haben ihre Ursache in schlecht gewarteten Elektrowerkzeugen.
- f) Halten Sie Schneidwerkzeuge scharf und sauber. Sorgfältig gepflegte Schneidwerkzeuge mit scharfen Schneidkanten verklemmen sich weniger und sind leichter zu führen.
- g) Verwenden Sie Elektrowerkzeug, Zubehör, Einsatzwerkzeuge usw. entsprechend diesen Anweisungen. Berücksichtigen Sie dabei die Arbeitsbedingungen und die auszuführende Tätigkeit. Der Gebrauch von Elektrowerkzeugen für andere als die vorgesehenen Anwendungen kann zu gefährlichen Situationen führen.

## 5. Verwendung und Behandlung des Akkuwerkzeugs

- a) Laden Sie die Akkus nur in Ladegeräten auf, die vom Hersteller empfohlen werden. Für ein Ladegerät, das für eine bestimmte Art von Akkus geeignet ist, besteht Brandgefahr, wenn es mit anderen Akkus verwendet wird.
- b) Verwenden Sie nur die dafür vorgesehenen Akkus in den Elektrowerkzeugen. Der Gebrauch von anderen Akkus kann zu Verletzungen und Brandgefahr führen.
- c) Halten Sie den nicht benutzten Akku fern von Büroklammern, Münzen, Schlüsseln, Nägeln, Schrauben oder anderen kleinen Metallgegenständen, die eine Überbrückung der Kontakte verursachen könnten. Ein Kurzschluss zwischen den Akkukontakten kann Verbrennungen oder Feuer zur Folge haben.
- d) Bei falscher Anwendung kann Flüssigkeit aus dem Akku austreten. Vermeiden Sie den Kontakt damit. Bei zufälligem Kontakt mit Wasser abspülen. Wenn die Flüssigkeit in die Augen

kommt, nehmen Sie zusätzlich ärztliche Hilfe in Anspruch. Austretende Akkuflüssigkeit kann zu Hautreizungen oder Verbrennungen führen.



**VORSICHT! EXPLOSIONSGEFAHR!**  
Laden Sie nicht aufladbare Batterien niemals auf.



Schützen Sie den Akku vor Hitze, z. B. auch vor dauernder Sonneneinstrahlung, Feuer, Wasser und Feuchtigkeit. Es Besteht Explosionsgefahr.



## 6. Service

- a) Lassen Sie Ihr Elektrowerkzeug nur von qualifiziertem Fachpersonal und nur mit Original-Ersatzteilen reparieren. Damit wird sichergestellt, dass die Sicherheit des Elektrowerkzeugs erhalten bleibt.

## Gerätespezifische Sicherheitshinweise für Schleifer

### WARNUNG!

- Stäube von Materialien wie bleihaltigem Anstrich, einigen Holzarten und Metall können gesundheitsschädlich sein.
- Die Berührung oder das Einatmen dieser Stäube kann eine Gefährdung für die Bedienperson oder in der Nähe befindliche Personen darstellen.
- Tragen Sie Schutzbrille und Staubschutzmaske!

## Sicherheitshinweise für Ladegeräte

- Dieses Gerät kann von Kindern ab 8 Jahren und darüber sowie von Personen mit verringerten physischen, sensorischen oder mentalen Fähigkeiten oder Mangel an Erfahrung und Wissen benutzt werden, wenn sie beaufsichtigt oder bezüglich des sicheren Gebrauchs des Gerätes unterwiesen wurden und die daraus resultierenden Gefahren verstehen. Kinder dürfen nicht mit dem Gerät spielen. Reinigung und Benutzer-Wartung dürfen nicht von Kindern ohne Beaufsichtigung durchgeführt werden.
- Wenn die Netzanschlussleitung dieses Gerätes beschädigt wird, muss sie durch den Hersteller oder seinen Kundendienst oder eine ähnlich qualifizierte Person ersetzt werden, um Gefährdungen zu vermeiden.



Das Ladegerät ist nur für den Betrieb im Innenbereich geeignet.

### **⚠️ WARNUNG!**

- Betreiben Sie das Gerät nicht mit beschädigtem Kabel, Netzkabel oder Netzstecker. Beschädigte Netzkabel bedeuten Lebensgefahr durch elektrischen Schlag.

## Arbeitshinweise

### Arbeitsprinzip:

Durch den oszillierenden Antrieb schwingt das Einsatzwerkzeug 5000 bis 19000 mal pro Minute hin und her. Das ermöglicht präzises Arbeiten auf engstem Raum.

### Sägen / Trennen:

- Verwenden Sie nur unbeschädigte, einwandfreie Sägeblätter. Verbogene, unscharfe oder anderweitig beschädigte Sägeblätter können brechen.
- Beachten Sie beim Sägen von Leichtbaustoffen die gesetzlichen Bestimmungen und Empfehlungen der Materialhersteller.
- Es dürfen nur weiche Werkstoffe wie Holz, Gipskarton o.Ä. im Tauchsägeverfahren bearbeitet werden!

### Schleifen:

- Achten Sie auf gleichmäßigen Anpressdruck, um die Lebensdauer der Schleifblätter **19** zu erhöhen.

## Vor der Inbetriebnahme

### Akku-Pack ins Gerät einsetzen / entnehmen

#### Akku-Pack einsetzen:

- ◆ Lassen Sie den Akku-Pack **4** in den Griff einrasten.

#### Akku-Pack entnehmen:

- ◆ Drücken Sie die Taste zur Entriegelung **3** und entnehmen Sie den Akku-Pack **4**.

### Akkuzustand prüfen

- ◆ Drücken Sie zum Prüfen des Akkuzustands die Taste Akkuzustand **5** (siehe auch Hauptabbildung).  
Der Zustand bzw. die Restleistung wird in der Akku-Display-LED **6** wie folgt angezeigt:

ROT / ORANGE / GRÜN = maximale Ladung

ROT / ORANGE = mittlere Ladung

ROT = schwache Ladung – Akku aufladen

## Akku-Pack laden (siehe Abb. A)

### ⚠ VORSICHT!

- ▶ Ziehen Sie immer den Netzstecker, bevor Sie den Akku-Pack aus dem Ladegerät nehmen bzw. einsetzen.

- Laden Sie den Akku-Pack nie, wenn die Umgebungstemperatur unterhalb 10 °C oder oberhalb 40 °C liegt.
- ◆ Stecken Sie den Akku-Pack ④ in das Schnell-Ladegerät ⑯ (siehe Abb. A).
- ◆ Stecken Sie den Netzstecker in die Steckdose. Die Kontroll-LED ⑰ leuchtet rot.
- ◆ Die grüne Kontroll-LED ⑱ signalisiert Ihnen, dass der Ladevorgang abgeschlossen und der Akku-Pack ④ einsatzbereit ist.

### ⚠ ACHTUNG!

- ◆ Sollte die rote Kontroll-LED ⑰ blinken, dann ist der Akku-Pack ④ überhitzt und kann nicht aufgeladen werden.
- ◆ Sollte die rote und grüne Kontroll-LED ⑰ ⑱ gemeinsam blinken, dann ist der Akku-Pack ④ defekt.

### ⚠ WARNUNG! VERLETZUNGSGEFAHR!

- Ziehen Sie vor allen Arbeiten am Elektrowerkzeug den Akku aus dem Gerät.
- ◆ Schieben Sie den Akku-Pack ④ in das Gerät ein.
- ◆ Schalten Sie das Ladegerät zwischen aufeinanderfolgenden Ladevorgängen für mindestens 15 Minuten ab. Ziehen Sie dazu den Netzstecker.

## Staub-/ Späneabsaugung

Asbesthaltiges Material darf nicht bearbeitet werden. Asbest gilt als krebserregend.

### ⚠ WARNUNG! BRANDGEFAHR!

- Beim Arbeiten mit Elektrogeräten, die durch eine Staubabsaugvorrichtung mit dem Staubsauger verbunden werden können, besteht Brandgefahr! Unter ungünstigen Bedingungen, wie z. B. bei Funkenflug, beim Schleifen von Metall oder Metallresten in Holz, kann sich Holzstaub im Staubbeutel des Staubsaugers selbst entzünden. Dies kann insbesondere dann geschehen, wenn der Holzstaub mit Lackresten oder anderen chemischen Stoffen vermischt ist und das Schleifgut nach langem Arbeiten heiß ist. Vermeiden Sie deshalb unbedingt eine Überhitzung des Schleifguts und des Gerätes. Entleeren Sie vor Arbeitspausen stets den Staubbeutel des Staubsaugers.
- Benutzen Sie immer eine Staubabsaugung.
- Sorgen Sie für gute Belüftung des Arbeitsplatzes.
- Beachten Sie in Ihrem Land gültige Vorschriften für die zu bearbeitenden Materialien.

## Staubabsaugung anschließen

- ◆ Setzen Sie die Staubabsaugung ⑩ unter das Gerät und befestigen Sie diese mit der Schraube am Gerät.
- ◆ Setzen Sie den Winkeladapter ⑪ auf die Staubabsaugung ⑩. Der Winkeladapter ⑪ kann um 180° gedreht werden.

**Einsatzwerkzeug auswählen**

**HINWEIS**

- ▶ Die Universalaufnahme mit einfachem Werkzeugwechsel ist passend für gängiges Zubehör.

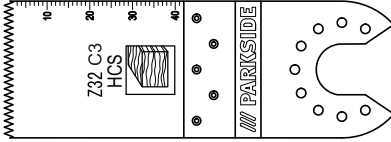

HCS-Tauchsägeblatt 32 mm

**Werkstoffe:**

Holz, Kunststoff, Gips und andere weiche Materialien

**Anwendung:**

- Trenn- und Tauchsägeschnitte
- randnahe Sägen, auch in schwer zugänglichen Bereichen

Beispiel: Sägen von Aussparungen an Leichtbauwänden.

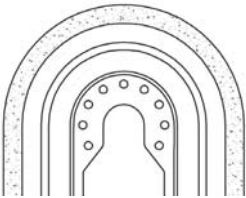

Diamantsägeblatt

**Werkstoffe:**

Fliesenkleber, Fliesenfugen

**Anwendung:**

- Entfernen von Werkstoffresten, beispielsweise Fliesenkleber beim Austausch beschädigter Fliesen
- Ausfräsen von Fugenmasse an Wand- und Fußbodenfliesen.

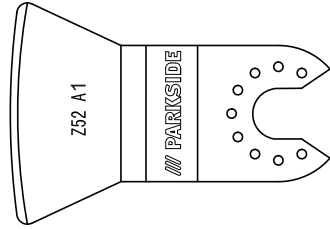

Schabmesser

**Werkstoffe:**

Mörtel- / Betonreste, Fliesen- / Teppichkleber, Farb- / Silikonreste

**Anwendung:**

- Entfernen von Werkstoffresten, beispielsweise Teppichkleberreste am Boden.

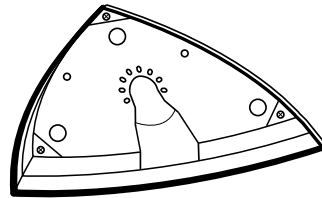

Schleifplatte

**Werkstoffe:**

Holz und Metall (Schleifblätter 19 im Lieferumfang enthalten), Holz\*, Metall\*

\*abhängig vom Schleifblatt

**Anwendung:**

- Schleifen an Rändern und schwer zugänglichen Bereichen.



## Schleifblatt auf die Schleifplatte aufsetzen

- ◆ Setzen Sie das Schleifblatt **19** mittig auf die Schleifplatte **15**.

## Einsatzwerkzeug wechseln

### HINWEIS

- ▶ Wenn Sie die Staubabsaugung benutzen möchten, müssen Sie diese vor Montage des Einsatzwerkzeuges anschließen (s. Kapitel „Staubabsaugung anschließen“).

### ⚠ WARNUNG! VERLETZUNGSGEFAHR!

- Ziehen Sie vor allen Arbeiten am Elektrowerkzeug den Akku aus dem Gerät.
- ◆ Entnehmen Sie gegebenenfalls ein bereits montiertes Einsatzwerkzeug. Klappen Sie hierzu den Hebel für Werkzeugentriegelung **1** nach oben.
- ◆ Setzen Sie das Einsatzwerkzeug (z.B. das Tauchsägeblatt **14**) auf die Werkzeugaufnahme.

### HINWEIS

- ▶ Sie können die Einsatzwerkzeuge in beliebigen Rasterpositionen auf die Werkzeugaufnahme aufsetzen.
- ◆ Befestigen Sie das Einsatzwerkzeug wieder, indem Sie den Hebel für Werkzeugentriegelung **1** wieder nach unten drücken.
- Prüfen Sie das Einsatzwerkzeug auf festen Sitz. Falsch oder nicht sicher befestigte Einsatzwerkzeuge können sich während des Betriebs lösen und Sie verletzen.

## Inbetriebnahme

### Ein- / Ausschalten

#### Einschalten:

- ◆ Schieben Sie den EIN- / AUS-Schalter **2** nach vorn, um das Gerät einzuschalten. Die LED-Arbeitsleuchte **8** leuchtet beim einschalten und ermöglicht so das Ausleuchten des Arbeitsbereiches bei ungünstigen Lichtverhältnissen.

### HINWEIS

- ▶ Die LED-Arbeitsleuchte **8** ist nur ohne Staubabsaugung **10** zu benutzen.

#### Ausschalten:

- ◆ Schieben Sie den EIN- / AUS-Schalter **2** nach hinten, um das Gerät auszuschalten.

### Schwingzahl vorwählen

- ◆ Wählen Sie mit dem Stellrad Schwingzahlwahl **7** die benötigte Schwingzahl vor. Stufe 1: niedrige Schwingzahl  
Stufe 6: hohe Schwingzahl

### HINWEIS

- ▶ Die erforderliche Schwingzahl ist vom Werkstoff und den Arbeitsbedingungen abhängig und kann durch praktischen Versuch ermittelt werden.

## Wartung und Reinigung



**WARNUNG! VERLETZUNGSGEFAHR!**  
Schalten Sie vor allen Arbeiten am Gerät das Gerät aus und entnehmen Sie den Akku.

- Verwenden Sie keine scharfen Gegenstände zur Reinigung des Gerätes. Es dürfen keine Flüssigkeiten in das Innere des Gerätes gelangen. Andernfalls könnte das Gerät beschädigt werden.
- Reinigen Sie das Gerät regelmäßig, am besten immer direkt nach Abschluss der Arbeit.
- Verwenden Sie zum Reinigen des Gehäuses ein trockenes Tuch. Verwenden Sie niemals Benzin, Lösungsmittel oder Reiniger, die Kunststoff angreifen.

- Zur gründlichen Reinigung des Gerätes wird ein Staubsauger benötigt.
- Lüftungsoffnungen müssen immer frei sein.
- Entfernen Sie anhaftenden Schleifstaub mit einem Pinsel.
- Soll ein Lithium-Ionen-Akku längere Zeit gelagert werden, muss regelmäßig der Ladezustand kontrolliert werden. Der optimale Ladezustand liegt zwischen 50 % und 80 %. Das optimale Lagerungsklima ist kühl und trocken.

#### **HINWEIS**

- ▶ Nicht aufgeführte Ersatzteile (wie z. B. Kohlebürsten, Schalter und Ersatz-Akku) können Sie über unsere Service - Hotline bestellen.

## **Garantie der Kompernaß Handels GmbH**

Sehr geehrte Kundin, sehr geehrter Kunde,

Sie erhalten auf dieses Gerät 3 Jahre Garantie ab Kaufdatum. Im Falle von Mängeln dieses Produkts stehen Ihnen gegen den Verkäufer des Produkts gesetzliche Rechte zu. Diese gesetzlichen Rechte werden durch unsere im Folgenden dargestellte Garantie nicht eingeschränkt.

### **Garantiebedingungen**

Die Garantiefrist beginnt mit dem Kaufdatum. Bitte bewahren Sie den Original-Kassenbonn gut auf. Diese Unterlage wird als Nachweis für den Kauf benötigt.

Tritt innerhalb von drei Jahren ab dem Kaufdatum dieses Produkts ein Material- oder Fabrikationsfehler auf, wird das Produkt von uns – nach unserer Wahl – für Sie kostenlos repariert oder ersetzt. Diese Garantieleistung setzt voraus, dass innerhalb der Drei-Jahres-Frist das defekte Gerät und der Kaufbeleg (Kassenbonn) vorgelegt und schriftlich kurz beschrieben wird, worin der Mangel besteht und wann er aufgetreten ist.

Wenn der Defekt von unserer Garantie gedeckt ist, erhalten Sie das reparierte oder ein neues Produkt zurück. Mit Reparatur oder Austausch des Produkts beginnt kein neuer Garantiezeitraum.

### **Garantiezeit und gesetzliche Mängelansprüche**

Die Garantiezeit wird durch die Gewährleistung nicht verlängert. Dies gilt auch für ersetzte und reparierte Teile. Eventuell schon beim Kauf vorhandene Schäden und Mängel müssen sofort nach dem Auspacken gemeldet werden. Nach Ablauf der Garantiezeit anfallende Reparaturen sind kostenpflichtig.

### **Garantieumfang**

Das Gerät wurde nach strengen Qualitätsrichtlinien sorgfältig produziert und vor Auslieferung gewissenhaft geprüft.

Die Garantieleistung gilt für Material- oder Fabrikationsfehler. Diese Garantie erstreckt sich nicht auf Produktteile, die normaler Abnutzung ausgesetzt sind und daher als Verschleißteile angesehen werden können oder für Beschädigungen an zerbrechlichen Teilen, z. B. Schalter, Akkus, Backformen oder Teile die aus Glas gefertigt sind.

Diese Garantie verfällt, wenn das Produkt beschädigt, nicht sachgemäß benutzt oder gewartet wurde. Für eine sachgemäße Benutzung des Produkts sind alle in der Bedienungsanleitung aufgeführten Anweisungen genau einzuhalten. Verwendungszwecke und Handlungen, von denen in der Bedienungsanleitung abgeraten oder vor denen gewarnt wird, sind unbedingt zu vermeiden.

Das Produkt ist nur für den privaten und nicht für den gewerblichen Gebrauch bestimmt. Bei missbräuchlicher und unsachgemäßer Behandlung, Gewaltanwendung und bei Eingriffen, die nicht von unserer autorisierten Service-Niederlassung vorgenommen wurden, erlischt die Garantie.

## Abwicklung im Garantiefall

Um eine schnelle Bearbeitung ihres Anliegens zu gewährleisten, folgen Sie bitte den folgenden Hinweisen:

- Bitte halten Sie für alle Anfragen den Kassenschein und die Artikelnummer (z. B. IAN 12345) als Nachweis für den Kauf bereit.
- Die Artikelnummer entnehmen Sie bitte dem Typenschild, einer Gravur, auf dem Titelblatt ihrer Anleitung (unten links) oder als Aufkleber auf der Rück- oder Unterseite.
- Sollten Funktionsfehler oder sonstige Mängel auftreten, kontaktieren Sie zunächst die nachfolgend benannte Serviceabteilung **telefonisch** oder per **E-Mail**.
- Ein als defekt erfasstes Produkt können Sie dann unter Beifügung des Kaufbelegs (Kassenschein) und der Angabe, worin der Mangel besteht und wann er aufgetreten ist, für Sie portofrei an die Ihnen mitgeteilte Service-Anschrift übersenden.

### HINWEIS

- ▶ Bei Parkside und Florabest Werkzeugen senden Sie bitte ausschließlich den defekten Artikel ohne Zubehör (z. B. Akku, Aufbewahrungskoffer, Montagewerkzeuge, etc) ein.



Auf [www.lidl-service.com](http://www.lidl-service.com) können Sie diese und viele weitere Handbücher, Produktvideos und Software herunterladen.

## Service

- DE Service Deutschland**  
 Tel.: 0800 5435 111 (Kostenfrei aus dem dt. Festnetz/Mobilfunknetz)  
 E-Mail: [kompernass@lidl.de](mailto:kompernass@lidl.de)
- AT Service Österreich**  
 Tel.: 0820 201 222 (0,15 EUR/Min.)  
 E-Mail: [kompernass@lidl.at](mailto:kompernass@lidl.at)
- CH Service Schweiz**  
 Tel.: 0842 665566 (0,08 CHF/Min., Mobilfunk max. 0,40 CHF/Min.)  
 E-Mail: [kompernass@lidl.ch](mailto:kompernass@lidl.ch)

IAN 285801

## Importeur

Bitte beachten Sie, dass die folgende Anschrift keine Serviceanschrift ist. Kontaktieren Sie zunächst die benannte Servicestelle.

KOMPERNASS HANDELS GMBH  
 BURGSTRASSE 21  
 DE-44867 BOCHUM  
 DEUTSCHLAND  
[www.kompernass.com](http://www.kompernass.com)

## Entsorgung



Die Verpackung besteht aus umweltfreundlichen Materialien, die Sie über die örtlichen Recyclingstellen entsorgen können.



**Werfen Sie Elektrowerkzeuge nicht in den Hausmüll!**

Gemäß Europäischer Richtlinie 2012/19/EU müssen verbrauchte Elektrowerkzeuge getrennt gesammelt und einer umweltgerechten Wiederverwertung zugeführt werden.



**Werfen Sie Akkus nicht in den Hausmüll!**

Defekte oder verbrauchte Akkus müssen gemäß Richtlinie 2006/66/EC recycelt werden. Geben Sie Akku-Pack und /oder das Gerät über die angebotenen Sammeleinrichtungen zurück. Über Entsorgungsmöglichkeiten für ausgediente Elektrowerkzeuge / Akku-Pack informieren Sie sich bitte bei Ihrer Gemeinde- oder Stadtverwaltung.

## Original-Konformitätserklärung

Wir, KOMPERNASS HANDELS GMBH, Dokumentenverantwortlicher: Herr Semi Uguzlu, BURGSTR. 21, DE - 44867 BOCHUM, DEUTSCHLAND, erklären hiermit, dass dieses Produkt mit den folgenden Normen, normativen Dokumenten und EG-Richtlinien übereinstimmt:

**Maschinenrichtlinie**  
**(2006 / 42 / EG)**

**EG-Niederspannungsrichtlinie**  
**(2014 / 35 / EU)**

**Elektromagnetische Verträglichkeit**  
**(2014 / 30 / EU)**

**RoHS Richtlinie**  
**(2011 / 65 / EU)\***

\*Die alleinige Verantwortung für die Ausstellung dieser Konformitätserklärung trägt der Hersteller. Der oben beschriebene Gegenstand der Erklärung erfüllt die Vorschriften der Richtlinie 2011/65/EU des Europäischen Parlaments und des Rates vom 8. Juni 2011 zur Beschränkung der Verwendung bestimmter gefährlicher Stoffe in Elektro- und Elektronikgeräten.

### Angewandte harmonisierte Normen:

EN 60745-1:2009+A11

EN 60745-2-4:2009+A11

EN 55014-1:2006+A1+A2

EN 55014-2:2015

EN 61000-3-3:2013

EN 61000-3-2:2014

EN 60335-2-29:2004+A2

EN 60335-1:2012+A11

EN 62233:2008

### Typ / Gerätebezeichnung:

Akku-Multifunktionswerkzeug PAMFW 20-Li A1

**Herstellungsjahr: 03-2017**

**Seriennummer: IAN 285801**

Bochum, 08.03.2017



Semi Uguzlu

- Qualitätsmanager -

Technische Änderungen im Sinne der Weiterentwicklung sind vorbehalten.

## Ersatz-Akku Bestellung

Wenn Sie einen Ersatz-Akku für Ihr Gerät bestellen möchten, so können Sie dies entweder bequem im Internet unter [www.kompennass.com](http://www.kompennass.com) oder telefonisch abwickeln.

Der Preis des Ersatz-Akkus beträgt 20 € inkl. MwSt. und Versand. Dieser Artikel kann aufgrund begrenzter Vorratsmenge nach kurzer Zeit ausverkauft sein.



### Online-Bestellung

Um einen Ersatz-Akku über den Zubehör-Shop zu bestellen:

- Rufen Sie mit Ihrem Internetbrowser die Seite [www.kompennass.com](http://www.kompennass.com) auf.
- Klicken Sie rechts unten auf die entsprechende Flagge, um das gewünschte Land und die Sprache auszuwählen.
- Klicken Sie jetzt auf den Reiter „Zubehör-Shop“ und wählen anschließend unter der Rubrik „Topseller“ den passenden Ersatz-Akku zu Ihrem Gerät aus.
- Nachdem Sie den Ersatz-Akku in den Warenkorb gelegt haben, klicken Sie auf die Schaltfläche „Kasse“ und befolgen die auf dem Bildschirm angezeigten Anweisungen, um den Bestellvorgang abzuschließen.

### HINWEIS

- ▶ Die Bestellung von Ersatzteilen kann in einigen Ländern nicht online vorgenommen werden. Kontaktieren Sie in diesem Fall bitte die Service-Hotline.
- Die Aktion ist begrenzt auf einen Akku pro Kunde / Gerät, sowie auf eine Laufzeit von zwei Monaten nach dem Aktionszeitraum. Danach kann der Ersatzakku als Ersatzteil zu anderen Konditionen weiterhin bestellt werden.

### Telefonische Bestellung

- (DE) **Service Deutschland**  
Tel.: 0800 5435 111 (Kostenfrei aus dem dt. Festnetz/Mobilfunknetz)
- (AT) **Service Österreich**  
Tel.: 0820 201 222 (0,15 EUR/Min.)  
E-Mail: [kompennass@idl.at](mailto:kompennass@idl.at)
- (CH) **Service Schweiz**  
Tel.: 0842 665566 (0,08 CHF/Min., Mobilfunk max. 0,40 CHF/Min.)  
E-Mail: [kompennass@idl.ch](mailto:kompennass@idl.ch)

Um eine schnelle Bearbeitung Ihrer Bestellung zu gewährleisten, halten Sie bitte für alle Anfragen die Artikelnummer (z.B. IAN 285801) des Gerätes bereit. Die Artikelnummer entnehmen Sie bitte dem Typenschild oder dem Titelblatt dieser Anleitung.

**KOMPERNASS HANDELS GMBH**

BURGSTRASSE 21

DE-44867 BOCHUM

GERMANY

[www.kompennass.com](http://www.kompennass.com)

Last Information Update - Έκδοση των πληροφοριών

Stand der Informationen: 03/2017

Ident.-No.: PAMFW20-LiA1-032017-1

---

IAN 285801