



## CONTACT GRILL, KONTAKTGRILL, GRIL MULTI-USAGE SKG 1000 B2

(GB) (IE)

### CONTACT GRILL

Operating instructions

(FR) (BE)

### GRIL MULTI-USAGE

Mode d'emploi

(CZ)

### KONTAKTNÍ GRIL

Návod k obsluze

(SK)

### KONTAKTNÝ GRIL

Návod na obsluhu

(DK)

### KONTAKTGRILL

Betjeningsvejledning

(HU)

### KONTAKTGRILL

Használati utasítás

(DE) (AT) (CH)

### KONTAKTGRILL

Bedienungsanleitung

(NL) (BE)

### CONTACTGRILL

Gebruiksaanwijzing

(PL)

### GRILL KONTAKTOWY

Instrukcja obsługi

(ES)

### GRILL DE CONTACTO

Instrucciones de uso

(IT)

### PIASTRA ELETTRICA

Istruzioni per l'uso

(SI)

### KONTAKTNI ŽAR

Navodila za uporabo

IAN 498396\_2204

(AT) (BE) (NL) (CZ)  
(PL) (SK) (DK) (HU)

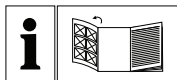

GB / IE	Operating instructions	Page	1
DE / AT / CH	Bedienungsanleitung	Seite	11
FR / BE	Mode d'emploi	Page	23
NL / BE	Gebruiksaanwijzing	Pagina	35
CZ	Návod k obsluze	Strana	45
PL	Instrukcja obsługi	Strona	55
SK	Návod na obsluhu	Strana	65
ES	Instrucciones de uso	Página	75
DK	Betjeningsvejledning	Side	85
IT	Istruzioni per l'uso	Pagina	95
HU	Használati utasítás	Oldal	105
SI	Navodila za uporabo	Stran	115

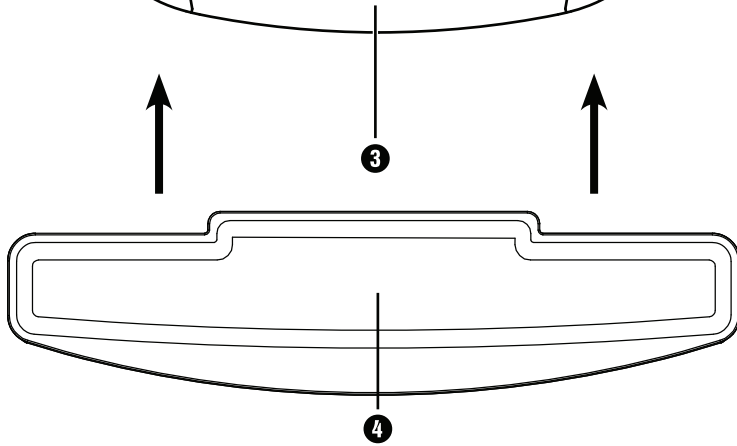
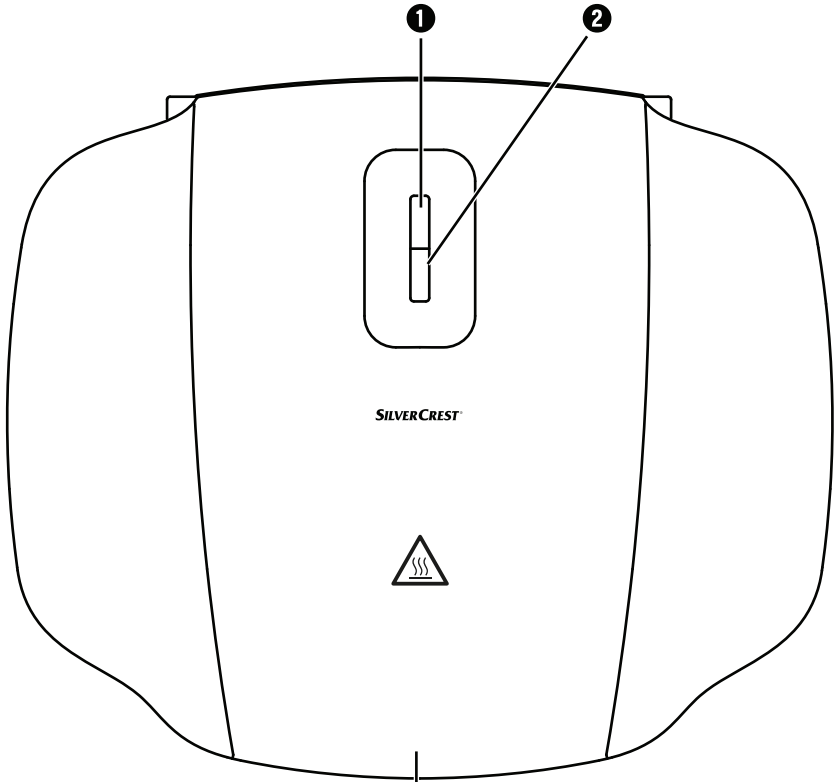

---

## Table of Contents

<b>Introduction</b> .....	<b>2</b>
<b>Proper use</b> .....	<b>2</b>
<b>Package contents</b> .....	<b>2</b>
<b>Appliance description</b> .....	<b>2</b>
<b>Technical details</b> .....	<b>2</b>
<b>Safety instructions</b> .....	<b>3</b>
<b>Assembly and setting up</b> .....	<b>6</b>
<b>Before first use</b> .....	<b>6</b>
<b>Operation</b> .....	<b>6</b>
<b>Cleaning and care</b> .....	<b>7</b>
<b>Storage</b> .....	<b>7</b>
<b>Troubleshooting</b> .....	<b>8</b>
<b>Disposal</b> .....	<b>9</b>
<b>Kompennass Handels GmbH warranty</b> .....	<b>9</b>
Service .....	10
Importer .....	10

## Introduction

Congratulations on the purchase of your new appliance.

You have selected a high-quality product. The operating instructions are part of this product. They contain important information on safety, use and disposal. Before using the product, familiarise yourself with all operating and safety instructions. Use this product only as described and only for the specified areas of application. Please also pass these operating instructions on to any future owner(s).

## Proper use

This appliance is intended exclusively for grilling food indoors. This appliance is intended exclusively for use in domestic households. Not to be used for commercial purposes.

## Package contents

Contact Grill  
Fat drip tray  
Operating instructions

### NOTE

Check the contents for completeness and damage directly after unpacking. Contact Customer Services if necessary.

## Appliance description

- 1 red indicator lamp
- 2 green indicator lamp
- 3 Handle
- 4 Fat drip tray

## Technical details

Rated voltage: 220 – 240 V ~  
(alternating current), 50 Hz

Power  
consumption: 1000 W



All of the parts of this appliance that come into contact with food are food-safe.

## Safety instructions

### **DANGER! RISK OF ELECTRIC SHOCK!**

- ▶ To avoid potential risks, if the appliance power cable is damaged, it must be replaced by the manufacturer, its customer service or by a qualified technician.
  - ▶ Protect the power cable against contact with heated appliance parts. NEVER use the appliance adjacent to open flames, a hotplate or a heated oven.
  - ▶ Do not expose the appliance to rain and never use it in a humid or wet environment. Ensure that the power cable never becomes wet or moist during operation.
  - ▶ Before use, check the appliance for externally visible damage. Do not use an appliance that has been damaged or dropped.
  - ▶ The power cable must be checked for signs of damage at regular intervals. If the power cable is damaged, the appliance may no longer be used.
  - ▶ The appliance must be connected to a mains socket with a protective earth.
  - ▶ The appliance must not come into contact with moisture such as rain or water.
-  Never immerse the appliance in water or other liquids!  
You could receive a fatal electric shock if residual liquids come into contact with live components during operation.

## **WARNING! RISK OF INJURY!**

- ▶ This appliance may be used by children of the age of 8 years or more and by persons with reduced physical, sensory or mental capabilities or lack of experience and/or knowledge if they are being supervised or have been instructed with regard to the safe use of the appliance and have understood the potential risks.
- ▶ Children must not play with the appliance.
- ▶ Cleaning and user maintenance should not be performed by children, unless they are older than 8 years of age and are supervised.
- ▶ Children younger than 8 years of age are to be kept away from the appliance and the power cable.
- ▶ After use, allow the appliance to cool down completely before cleaning it. There is a risk of burns!
- ▶ Set up the appliance as close as possible to the electrical power socket. Ensure that the power plug is quickly reachable in case of danger, and also that there is no danger of tripping over the cable.
- ▶ Provide a stable location for the appliance.



### Caution! Hot surface!

- ▶ Do not touch anything other than the handle while the appliance is in use. The surfaces of the appliance become very hot during use.

**CAUTION! PROPERTY DAMAGE!**

- ▶ Do not use an external timing switch or a separate remote control system to operate the appliance.
- ▶ Never leave the appliance unattended during operation.
- ▶ Ensure that the appliance, the power cable or the plug do not come into contact with heat sources such as hotplates or open flames.
- ▶ Do not use charcoal or similar fuels to operate the appliance!
- ▶ To protect the non-stick coating, do not use metallic tools such as knives, forks, etc. Should the non-stick coating become damaged, discontinue use of the appliance.
- ▶ Operate the appliance only with the original accessories supplied.



## Assembly and setting up

### **WARNING! RISK OF FIRE!**

- ▶ Never place the appliance underneath wall cupboards or next to curtains, cupboard walls or other flammable objects.
  - ▶ Place the appliance only on a heat-resistant surface.
- 1) Take all the parts out of the box and remove the packaging material and any protective wrapping.
  - 2) Clean all of the components as described in the section "Cleaning and care". Ensure that all parts are completely dry.
  - 3) Place the appliance on a heat-resistant, clean and level surface. Ensure that you do not place the appliance directly next to a wall or a cupboard.
  - 4) Insert the fat drip tray **4** into the slot in the front of the appliance (see also fold-out page).

## Before first use

- 1) Wipe the griddle with a damp cloth.
- 2) Lightly grease the griddles with an oil that is suitable for baking/grilling. This will make it easier to remove any manufacturing-related residue from the griddle.
- 3) Close the appliance.
- 4) Insert the plug into a mains power socket. The red indicator lamp **1** lights up. The appliance heats up.
- 5) Wait for 5 minutes.
- 6) Then disconnect the plug and allow the appliance to cool down.

### **NOTE**

- ▶ The first time the appliance heats up, a small amount of smoke and smell may be generated: this is caused by production residue. This is completely normal and is not dangerous. Provide sufficient ventilation; e.g. by opening a window.

- 7) Wipe the griddle with a damp cloth after cooling.
- 8) Clean the fat drip tray **4** as described in the section "Cleaning and Care".
- 9) Ensure that all parts are completely dry before operating the appliance.

The appliance is now ready for use.

## Operation

### **WARNING! RISK OF INJURY!**

- ▶ The appliance is extremely hot during use! For this reason, do not touch anything but the handle **3** during use! Use an oven cloth if you get hold of the appliance.

- 1) Now close the lid.
- 2) Insert the plug into a mains power socket. The red indicator lamp **1** lights up and the appliance heats up.
- 3) As soon as the green indicator lamp **2** lights up, the appliance has heated up sufficiently. Open the lid at the handle **3** and place the food onto the griddle.

### **NOTE**

- ▶ The red indicator lamp **1** lights up as soon as the mains plug is connected to a mains socket. Once the appliance has heated up, the green indicator lamp **2** also lights up. However, the lamp may go out and on again at any time. This means that the appliance is maintaining the temperature and has heated up again a little.

- 4) Now close the lid.  
Fat and liquids will run into the fat drip tray during use ④.
- 5) Check the food at regular intervals. When you are satisfied, open the lid at the handle ③ and remove the food from the griddle.

### ATTENTION! DAMAGE TO PROPERTY!

- ▶ Do not use metal implements such as knives, forks, etc. If the non-stick coating becomes damaged, stop using the appliance.
- 6) When you have finished cooking food, disconnect the plug from the mains power socket. The red indicator lamp ① goes out. This is the only way to switch the appliance off.

## Cleaning and care

### ⚠ DANGER! ELECTRIC SHOCK!

- ▶ Before cleaning the appliance, disconnect the plug from the mains power socket! Risk of electric shock!
-  NEVER immerse the appliance in water or other liquids!

### ⚠ WARNING! RISK OF INJURY!

- ▶ Always allow the appliance to cool down before cleaning it. Otherwise there is a risk of burns!
- It is best to clean the appliance as soon as it has cooled down. This makes food residues easier to remove.

### ATTENTION! DAMAGE TO PROPERTY!

- ▶ Do not use abrasive or aggressive cleaning materials. These could damage the surfaces!
- ▶ Do not use metal implements such as knives, forks, etc. Should the non-stick coating become damaged, discontinue use of the appliance.

- Empty the fat drip tray ④. Then rinse in warm water containing a mild detergent. Then rinse the fat drip tray ④ with clean water and dry it off.

### NOTE



The fat drip tray ④ is dishwasher-safe. Place it in the upper basket of the dishwasher and make sure that it does not get jammed.

- Wipe the griddle with a damp cloth after it has cooled down. The griddle must be completely dry before using it again.

### NOTE

- ▶ If any stubborn residue sticks to the griddle, use a little detergent. Then wipe the griddle with a cloth moistened with clean water. Ensure that no detergent residue remains on the griddle.
- ▶ If you have used detergent to clean the griddle, make sure that you rub it lightly with oil afterwards!

- Wipe the housing with a damp cloth. If necessary, put a little mild detergent on the cloth and wipe this off afterwards with clear water. Dry everything properly.

## Storage

- Store the cleaned appliance in a clean, dust-free and dry location.

## Troubleshooting

Defect	Cause	Solution
The appliance is not working.	The mains plug is not connected to the mains power.	Insert the plug into a mains power socket.
	The mains power socket is defective.	Use a different mains power socket.
	The appliance is defective.	Contact Customer Services.
The green indicator lamp ② goes on and off again at frequent intervals.	The appliance is maintaining the temperature. To do this, it has to heat up briefly every so often. The green indicator lamp ② goes out while the appliance is heating up.	This is not a defect.
The red indicator lamp ① does not light up.	The appliance is defective.	Contact Customer Services.

If the malfunction cannot be corrected with the above suggestions, or if you have determined that the malfunction may have other causes, please contact our Customer Service.

## Disposal



The adjacent symbol of a crossed-out dustbin means that this appliance is subject to Directive 2012/19/EU. This directive states that this appliance may not be disposed of in the normal household waste at the end of its useful life, but must be taken to specially set-up collection locations, recycling depots or disposal companies.

**The disposal is free of charge for the user. Protect the environment and dispose of this appliance properly.**



Your local community or municipal authorities can provide information on how to dispose of the worn-out product.



The product and its packaging are recyclable. They are subject to an extended manufacturer responsibility and will be collected separately.



The packaging materials have been selected for their environmental friendliness and ease of disposal and are therefore recyclable. Dispose of packaging materials that are no longer needed in accordance with applicable local regulations.



Dispose of the packaging in an environmentally friendly manner. Note the labelling on the packaging and separate the packaging material components for disposal, if necessary. The packaging material is labelled with abbreviations (a) and numbers (b) with the following meanings: 1-7: plastics, 20-22: paper and cardboard, 80-98: composites.

## Kompernass Handels GmbH warranty

Dear Customer,

This appliance has a 3-year warranty valid from the date of purchase. If this product has any faults, you, the buyer, have certain statutory rights. Your statutory rights are not restricted in any way by the warranty described below.

### Warranty conditions

The warranty period starts on the date of purchase. Please keep your receipt in a safe place. This will be required as proof of purchase.

If any material or manufacturing fault occurs within three years of the date of purchase of the product, we will either repair or replace the product for you or refund the purchase price (at our discretion). This warranty service requires that you present the defective appliance and the proof of purchase (receipt) within the three-year warranty period, along with a brief written description of the fault and of when it occurred.

If the defect is covered by the warranty, your product will either be repaired or replaced by us. The repair or replacement of a product does not signify the beginning of a new warranty period.

### Warranty period and statutory claims for defects

The warranty period is not prolonged by repairs effected under the warranty. This also applies to replaced and repaired components. Any damage and defects present at the time of purchase must be reported immediately after unpacking. Repairs carried out after expiry of the warranty period shall be subject to a fee.

### Scope of the warranty

This appliance has been manufactured in accordance with strict quality guidelines and inspected meticulously prior to delivery.

The warranty covers material faults or production faults. The warranty does not extend to product parts subject to normal wear and tear or to fragile parts which could be considered as consumable parts such as switches, batteries or parts made of glass.

The warranty does not apply if the product has been damaged, improperly used or improperly maintained. The directions in the operating instructions for the product regarding proper use of the product are to be strictly followed. Uses and actions that are discouraged in the operating instructions or which are warned against must be avoided.

This product is intended solely for private use and not for commercial purposes. The warranty shall be deemed void in cases of misuse or improper handling, use of force and modifications/repairs which have not been carried out by one of our authorised Service centres.

## Warranty claim procedure

To ensure quick processing of your case, please observe the following instructions:

- Please have the till receipt and the item number (IAN) 498396\_2204 available as proof of purchase.
- You will find the item number on the type plate on the product, an engraving on the product, on the front page of the operating instructions (below left) or on the sticker on the rear or bottom of the product.
- If functional or other defects occur, please contact the service department listed either by **telephone** or by **e-mail**.
- You can return a defective product to us free of charge to the service address that will be provided to you. Ensure that you enclose the proof of purchase (till receipt) and information about what the defect is and when it occurred.



You can download these instructions along with many other manuals, product videos and installation software at [www.lidl-service.com](http://www.lidl-service.com).

This QR code will take you directly to the Lidl service page ([www.lidl-service.com](http://www.lidl-service.com)) where you can open your operating instructions by entering the item number (IAN) 498396\_2204.

## Service

### GB Service Great Britain

Tel.: 0800 404 7657

E-Mail: [kompernass@lidl.co.uk](mailto:kompernass@lidl.co.uk)

### IE Service Ireland

Tel.: 1 800 101010

E-Mail: [kompernass@lidl.ie](mailto:kompernass@lidl.ie)

IAN 498396\_2204

## Importer

Please note that the following address is not the service address. Please use the service address provided in the operating instructions.

KOMPERNASS HANDELS GMBH

BURGSTRASSE 21

44867 BOCHUM

GERMANY

[www.kompernass.com](http://www.kompernass.com)

## Inhaltsverzeichnis

<b>Einleitung</b> .....	<b>12</b>
<b>Bestimmungsgemäßer Gebrauch</b> .....	<b>12</b>
<b>Lieferumfang</b> .....	<b>12</b>
<b>Gerätebeschreibung</b> .....	<b>12</b>
<b>Technische Daten</b> .....	<b>12</b>
<b>Sicherheitshinweise</b> .....	<b>13</b>
<b>Zusammenbauen und Aufstellen</b> .....	<b>16</b>
<b>Vor dem ersten Gebrauch</b> .....	<b>16</b>
<b>Bedienen</b> .....	<b>16</b>
<b>Reinigung und Pflege</b> .....	<b>17</b>
<b>Aufbewahrung</b> .....	<b>17</b>
<b>Fehlerbehebung</b> .....	<b>18</b>
<b>Entsorgung</b> .....	<b>19</b>
<b>Garantie der Kompernaß Handels GmbH</b> .....	<b>20</b>
Service .....	21
Importeur .....	21

## Einleitung

Herzlichen Glückwunsch zum Kauf Ihres neuen Gerätes.

Sie haben sich damit für ein hochwertiges Produkt entschieden. Die Bedienungsanleitung ist Bestandteil dieses Produkts. Sie enthält wichtige Hinweise für Sicherheit, Gebrauch und Entsorgung. Machen Sie sich vor der Benutzung des Produkts mit allen Bedien- und Sicherheitshinweisen vertraut. Benutzen Sie das Produkt nur wie beschrieben und für die angegebenen Einsatzbereiche. Händigen Sie alle Unterlagen bei Weitergabe des Produkts an Dritte mit aus.

## Bestimmungsgemäßer Gebrauch

Dieses Gerät dient ausschließlich dem Grillen von Lebensmitteln im Innenbereich. Dieses Gerät ist ausschließlich für die Benutzung in privaten Haushalten bestimmt. Benutzen Sie es nicht gewerblich.

## Lieferumfang

Kontaktgrill  
Auffangbehälter  
Bedienungsanleitung

### HINWEIS

Kontrollieren Sie den Lieferumfang direkt nach dem Auspacken auf Vollständigkeit und Beschädigungen. Wenden Sie sich, wenn nötig, an den Service.

## Gerätebeschreibung

- 1 Rote Indikationsleuchte
- 2 Grüne Indikationsleuchte
- 3 Griff
- 4 Auffangbehälter

## Technische Daten

Nennspannung: 220–240 V ~  
(Wechselstrom), 50 Hz

Leistungsaufnahme: 1000 W



Alle Teile dieses Gerätes, die mit Lebensmitteln in Berührung kommen, sind lebensmittelecht.

**Sicherheitshinweise****⚠ GEFAHR! ELEKTRISCHER SCHLAG!**

- ▶ Wenn die Netzanschlussleitung dieses Gerätes beschädigt wird, muss sie durch den Hersteller oder seinen Kundendienst oder eine ähnlich qualifizierte Person ersetzt werden, um Gefährdungen zu vermeiden.
  - ▶ Schützen Sie die Netzleitung vor Berührungen mit heißen Geräteteilen. Benutzen Sie das Gerät niemals in der Nähe einer offenen Flamme, einer Heizplatte oder eines beheizten Ofens.
  - ▶ Setzen Sie das Gerät nicht dem Regen aus und benutzen Sie es auch niemals in feuchter oder nasser Umgebung. Achten Sie darauf, dass die Netzleitung während des Betriebs niemals nass oder feucht wird.
  - ▶ Kontrollieren Sie das Gerät vor der Verwendung auf äußere, sichtbare Schäden. Nehmen Sie ein beschädigtes oder heruntergefallenes Gerät nicht in Betrieb.
  - ▶ Das Netzkabel muss regelmäßig auf Zeichen von Beschädigungen untersucht werden. Falls das Netzkabel beschädigt ist, darf das Gerät nicht mehr benutzt werden.
  - ▶ Das Gerät muss an eine Steckdose mit Schutzleiter angeschlossen werden.
  - ▶ Das Gerät darf nicht mit Feuchtigkeit, wie Regen oder Nässe, in Berührung kommen.
-  Tauchen Sie das Gerät niemals in Wasser oder andere Flüssigkeiten! Hier kann Lebensgefahr durch elektrischen Schlag entstehen, wenn im Betrieb Flüssigkeitsreste auf spannungsführende Teile gelangen.



## **WARNUNG! VERLETZUNGSGEFAHR!**

- ▶ Dieses Gerät kann von Kindern ab 8 Jahren sowie von Personen mit reduzierten physischen, sensorischen oder mentalen Fähigkeiten oder Mangel an Erfahrung und/oder Wissen benutzt werden, wenn sie beaufsichtigt oder bezüglich des sicheren Gebrauchs des Gerätes unterwiesen wurden und die daraus resultierenden Gefahren verstanden haben.
- ▶ Kinder dürfen nicht mit dem Gerät spielen.
- ▶ Reinigung und Benutzer-Wartung dürfen nicht durch Kinder durchgeführt werden, es sei denn, sie sind älter als 8 Jahre und beaufsichtigt.
- ▶ Kinder jünger als 8 Jahre sind vom Gerät und der Anschlussleitung fernzuhalten.
- ▶ Lassen Sie das Gerät nach dem Gebrauch abkühlen, bevor Sie es reinigen! Verbrennungsgefahr!
- ▶ Stellen Sie das Gerät möglichst in der Nähe einer Steckdose auf. Sorgen Sie dafür, dass der Netzstecker bei Gefahr schnell erreichbar ist und die Netzleitung nicht zur Stolperfalle werden kann.
- ▶ Sorgen Sie für einen sicheren Stand des Gerätes.



### **Achtung! Heiße Oberfläche!**

- ▶ Berühren Sie nur den Griff während des Betriebs. Die Oberflächen des Gerätes werden während des Betriebs sehr heiß.

**ACHTUNG! SACHSCHADEN!**

- ▶ Benutzen Sie keine externe Zeitschaltuhr oder ein separates Fernwirsksystem, um das Gerät zu betreiben.
- ▶ Lassen Sie das Gerät während des Betriebes niemals unbeaufsichtigt.
- ▶ Stellen Sie sicher, dass das Gerät, das Netzkabel oder der Netzstecker nicht mit heißen Quellen, wie Kochplatten oder offenen Flammen, in Berührung kommen.
- ▶ Benutzen Sie keine Kohle oder ähnliche Brennstoffe, um das Gerät zu betreiben!
- ▶ Schützen Sie die Antihftbeschichtung, indem Sie keine metallischen Werkzeuge wie Messer, Gabel usw. benutzen. Wenn die Antihftbeschichtung beschädigt ist, benutzen Sie das Gerät nicht weiter.
- ▶ Betreiben Sie das Gerät ausschließlich mit dem mitgelieferten Originalzubehör.

## Zusammenbauen und Aufstellen

### **⚠️ WARNUNG! BRANDGEFAHR!**

- ▶ Stellen Sie das Gerät niemals unter Hängeschränke oder neben Gardinen, Schrankwänden oder anderen entzündlichen Gegenständen.
  - ▶ Stellen Sie das Gerät nur auf eine hitzebeständige Unterlage.
- 1) Entnehmen Sie alle Teile aus dem Karton und entfernen Sie das Verpackungsmaterial und eventuelle Schutzfolien.
  - 2) Reinigen Sie alle Teile, wie im Kapitel „Reinigung und Pflege“ beschrieben. Stellen Sie sicher, dass alle Teile vollständig getrocknet sind.
  - 3) Stellen Sie das Gerät auf eine hitzebeständige, saubere und ebene Fläche. Achten Sie dabei darauf, das Gerät nicht direkt an eine Wand oder einen Schrank zu stellen.
  - 4) Stellen Sie den Auffangbehälter **4** in die Ausparung an der Vorderseite des Gerätes (siehe auch Ausklappseite).

## Vor dem ersten Gebrauch

- 1) Wischen Sie die Grillplatten mit einem feuchten Tuch ab.
- 2) Fetten Sie die Grillplatten leicht mit zum Backen/Grillen geeignetem Öl ein. So lösen sich eventuelle fertigungsbedingte Rückstände an den Grillplatten besser.
- 3) Schließen Sie das Gerät.
- 4) Stecken Sie den Netzstecker in eine Netzsteckdose. Die rote Indikationsleuchte **1** leuchtet. Das Gerät heizt auf.
- 5) Warten Sie 5 Minuten ab.
- 6) Ziehen Sie dann den Netzstecker und lassen Sie das Gerät abkühlen.

### **HINWEIS**

- ▶ Beim erstmaligen Aufheizen des Gerätes kann es durch fertigungsbedingte Rückstände zu leichter Rauch- und Geruchsentwicklung kommen. Das ist normal und völlig ungefährlich. Sorgen Sie für ausreichende Belüftung, öffnen Sie zum Beispiel ein Fenster.
- 7) Wischen Sie die Grillplatten nach dem Abkühlen mit einem feuchten Tuch ab.
  - 8) Reinigen Sie den Auffangbehälter **4** wie im Kapitel „Reinigung und Pflege“ beschrieben.
  - 9) Stellen Sie sicher, dass alle Teile vollständig getrocknet sind, bevor Sie das Gerät in Betrieb nehmen.
- Das Gerät ist nun betriebsbereit.

## Bedienen

### **⚠️ WARNUNG! VERLETZUNGSGEFAHR!**

- ▶ Während der Benutzung ist das Gerät sehr heiß! Fassen Sie daher während der Benutzung nur den Griff **3** an! Benutzen Sie Topflappen, wenn Sie das Gerät anfassen.
- 1) Schließen Sie den Deckel.
  - 2) Stecken Sie den Netzstecker in eine Netzsteckdose. Die rote Indikationsleuchte **1** leuchtet und das Gerät heizt auf.
  - 3) Sobald die grüne Indikationsleuchte **2** leuchtet, ist das Gerät aufgeheizt. Öffnen Sie den Deckel am Griff **3** und legen Sie die Lebensmittel nach Belieben auf die Grillplatte.

### **HINWEIS**

- ▶ Die rote Indikationsleuchte **1** leuchtet, sobald der Netzstecker mit einer Netzsteckdose verbunden wird. Wenn das Gerät aufgeheizt ist, leuchtet zusätzlich die grüne Indikationsleuchte **2**. Jedoch kann diese immer wieder erlöschen und aufleuchten. Das bedeutet, dass das Gerät die Temperatur hält und wieder etwas aufgeheizt hat.

- 4) Schließen Sie den Deckel.  
Fett und Flüssigkeiten laufen während des Grillens in den Auffangbehälter ④.
- 5) Kontrollieren Sie das Grillergebnis regelmäßig.  
Wenn Sie zufrieden sind, öffnen Sie den Deckel am Griff ③ und nehmen Sie das Grillgut von der Grillplatte.

## ACHTUNG! SACHSCHADEN!

- ▶ Benutzen Sie keine metallischen Werkzeuge wie Messer, Gabel usw. Wenn die Antihftbeschichtung beschädigt ist, benutzen Sie das Gerät nicht weiter.
- 6) Wenn Sie keine weiteren Lebensmittel grillen wollen, ziehen Sie den Netzstecker aus der Netzsteckdose. Die rote Indikationsleuchte ① erlischt. Nur so ist das Gerät ausgeschaltet.

## Reinigung und Pflege

### ⚠ STROMSCHLAGEFAHR

- ▶ Ziehen Sie vor jeder Reinigung den Netzstecker aus der Netzsteckdose! Es besteht die Gefahr eines elektrischen Schlages!
-  Tauchen Sie das Gerät niemals in Wasser oder andere Flüssigkeiten!

### ⚠ WARNUNG! VERLETZUNGSGEFAHR!

- ▶ Lassen Sie das Gerät immer erst abkühlen, bevor Sie es reinigen. Es besteht sonst Verbrennungsgefahr!
- Reinigen Sie das Gerät am besten sofort nach dem Abkühlen. Dann lassen sich Lebensmittelreste leichter entfernen.

## ACHTUNG! SACHSCHADEN!

- ▶ Verwenden Sie keine scheuernden oder aggressiven Reinigungsmittel. Diese können die Oberfläche beschädigen!
- ▶ Benutzen Sie keine metallischen Werkzeuge wie Messer, Gabel usw. Wenn die Antihftbeschichtung beschädigt ist, benutzen Sie das Gerät nicht weiter.

- Leeren Sie den Auffangbehälter ④ aus. Spülen Sie ihn dann in warmem Wasser und geben Sie ein mildes Spülmittel hinzu. Spülen Sie den Auffangbehälter ④ danach mit klarem Wasser aus und trocknen Sie ihn ab.

## HINWEIS



Der Auffangbehälter ④ ist spülmaschinengeeignet. Legen Sie ihn in den oberen Korb der Spülmaschine und achten Sie darauf, ihn nicht einzuklemmen.

- Wischen Sie, nach dem Erkalten, die Grillplatten mit einem feuchten Tuch ab. Vor der erneuten Benutzung müssen die Grillplatten vollständig trocken sein.

## HINWEIS

- ▶ Wenn hartnäckigere Verschmutzungen auf den Grillplatten haften, benutzen Sie etwas Spülmittel. Wischen Sie danach die Grillplatten mit klarem Wasser ab. Achten Sie darauf, dass keine Spülmittelreste auf den Grillplatten verbleiben.
- ▶ Nach der Reinigung mit Spülmittel müssen die Grillplatten jedoch wieder leicht mit Öl eingerieben werden!
- Wischen Sie das Gehäuse mit einem feuchten Tuch ab. Bei Bedarf geben Sie ein mildes Spülmittel auf das Tuch und wischen Sie mit klarem Wasser nach. Trocknen Sie alles gut ab.

## Aufbewahrung

- Bewahren Sie das gereinigte Gerät an einem sauberen, staubfreien und trockenen Ort auf.

## Fehlerbehebung

Fehler	Ursache	Lösung
Das Gerät funktioniert nicht.	Der Netzstecker ist nicht mit dem Stromnetz verbunden.	Stecken Sie den Netzstecker in eine Netzsteckdose.
	Die Netzsteckdose ist defekt.	Benutzen Sie eine andere Netzsteckdose.
	Das Gerät ist defekt.	Wenden Sie sich an den Service.
Die grüne Indikationsleuchte ② leuchtet immer wieder auf und erlischt dann wieder.	Das Gerät hält die Temperatur. Dafür ist es nötig, dass das Gerät immer wieder kurz aufheizt. Während das Gerät aufheizt, erlischt die grüne Indikationsleuchte ②.	Es liegt kein Fehler vor.
Die rote Indikationsleuchte ① leuchtet nicht.	Das Gerät ist defekt.	Wenden Sie sich an den Service.

Sollten sich die Störungen nicht mit oben stehenden Fehlerbehebungen beheben lassen oder, wenn Sie andere Arten von Störungen feststellen, wenden Sie sich bitte an unseren Service.

## Entsorgung



Das nebenstehende Symbol einer durchgestrichenen Mülltonne auf Rädern zeigt an, dass dieses Gerät der Richtlinie 2012/19/EU unterliegt. Diese Richtlinie besagt, dass Sie dieses Gerät am Ende seiner Nutzungszeit nicht mit dem normalen Haushaltsmüll entsorgen dürfen, sondern in speziell eingerichteten Sammelstellen, Wertstoffhöfen oder Entsorgungsbetrieben abgeben müssen.

**Diese Entsorgung ist für Sie kostenfrei. Schonen Sie die Umwelt und entsorgen Sie fachgerecht.**

### Für den deutschen Markt gilt:

Beim Kauf eines Neugerätes haben Sie das Recht, das entsprechende Altgerät an Ihren Händler zurückzugeben. Händler von Elektro- und Elektronikgeräten mit einer Verkaufsfläche von mindestens 400 qm sowie Lebensmittelhändler mit einer Verkaufsfläche von mindestens 800 qm, die regelmäßig Elektro- und Elektronikgeräte verkaufen, sind außerdem verpflichtet, Altgeräte unentgeltlich zurückzunehmen, auch ohne dass ein Neugerät gekauft wird, wenn die Altgeräte in keiner Abmessung größer sind als 25 cm. LIDL bietet Ihnen Rücknahmemöglichkeiten direkt in den Filialen und Märkten an. Informieren Sie sich auch bei Ihrem Händler über die Rücknahmemöglichkeiten vor Ort.



Weitere Möglichkeiten zur Entsorgung des ausgedienten Produkts erfahren Sie bei Ihrer Gemeinde- oder Stadtverwaltung.



FR



Das Produkt und die Verpackung sind recycelbar, unterliegen einer erweiter- ten Herstellerverantwortung und werden getrennt gesammelt.



Die Verpackung besteht aus umwelt- freundlichen Materialien, die Sie über die örtlichen Recyclingstellen ent- sorgen können.



Beachten Sie die Kennzeichnung auf den verschiedenen Verpackungsmate- rialien und trennen Sie diese gegeben- falls gesondert. Die Verpackungs- materialien sind gekennzeichnet mit Abkürzungen (a) und Ziffern (b) mit folgender Bedeutung:

1 – 7: Kunststoffe,  
20 – 22: Papier und Pappe,  
80 – 98: Verbundstoffe.

## Garantie der Kompernaß Handels GmbH

Sehr geehrte Kundin, sehr geehrter Kunde,

Sie erhalten auf dieses Gerät 3 Jahre Garantie ab Kaufdatum. Im Falle von Mängeln dieses Produkts stehen Ihnen gegen den Verkäufer des Produkts gesetzliche Rechte zu. Diese gesetzlichen Rechte werden durch unsere im Folgenden dargestellte Garantie nicht eingeschränkt.

### Garantiebedingungen

Die Garantiefrist beginnt mit dem Kaufdatum. Bitte bewahren Sie den Kassenbon gut auf. Dieser wird als Nachweis für den Kauf benötigt.

Tritt innerhalb von drei Jahren ab dem Kaufdatum dieses Produkts ein Material- oder Fabrikationsfehler auf, wird das Produkt von uns – nach unserer Wahl – für Sie kostenlos repariert, ersetzt oder der Kaufpreis erstattet. Diese Garantieleistung setzt voraus, dass innerhalb der Dreijahresfrist das defekte Gerät und der Kaufbeleg (Kassenbon) vorgelegt und schriftlich kurz beschrieben wird, worin der Mangel besteht und wann er aufgetreten ist.

Wenn der Defekt von unserer Garantie gedeckt ist, erhalten Sie das reparierte oder ein neues Produkt zurück. Mit Reparatur oder Austausch des Produkts beginnt kein neuer Garantiezeitraum.

### Garantiezeit und gesetzliche Mängelansprüche

Die Garantiezeit wird durch die Gewährleistung nicht verlängert. Dies gilt auch für ersetzte und reparierte Teile. Eventuell schon beim Kauf vorhandene Schäden und Mängel müssen sofort nach dem Auspacken gemeldet werden. Nach Ablauf der Garantiezeit anfallende Reparaturen sind kostenpflichtig.

### Garantieumfang

Das Gerät wurde nach strengen Qualitätsrichtlinien sorgfältig produziert und vor Auslieferung gewissenhaft geprüft.

Die Garantieleistung gilt für Material- oder Fabrikationsfehler. Diese Garantie erstreckt sich nicht auf Produktteile, die normaler Abnutzung ausgesetzt sind und daher als Verschleißteile angesehen werden können oder für Beschädigungen an zerbrechlichen Teilen, z. B. Schalter, Akkus oder Teile, die aus Glas gefertigt sind.

Diese Garantie verfällt, wenn das Produkt beschädigt, nicht sachgemäß benutzt oder gewartet wurde. Für eine sachgemäße Benutzung des Produkts sind alle in der Bedienungsanleitung aufgeführten Anweisungen genau einzuhalten. Verwendungszwecke und Handlungen, von denen in der Bedienungsanleitung abgeraten oder vor denen gewarnt wird, sind unbedingt zu vermeiden.

Das Produkt ist nur für den privaten und nicht für den gewerblichen Gebrauch bestimmt. Bei missbräuchlicher und unsachgemäßer Behandlung, Gewaltanwendung und bei Eingriffen, die nicht von unserer autorisierten Serviceneiederlassung vorgenommen wurden, erlischt die Garantie.

### Abwicklung im Garantiefall

Um eine schnelle Bearbeitung Ihres Anliegens zu gewährleisten, folgen Sie bitte den folgenden Hinweisen:

- Bitte halten Sie für alle Anfragen den Kassenbon und die Artikelnummer (IAN) 498396\_2204 als Nachweis für den Kauf bereit.
- Die Artikelnummer entnehmen Sie bitte dem Typenschild am Produkt, einer Gravur am Produkt, dem Titelblatt der Bedienungsanleitung (unten links) oder dem Aufkleber auf der Rück- oder Unterseite des Produktes.
- Sollten Funktionsfehler oder sonstige Mängel auftreten, kontaktieren Sie zunächst die nachfolgend benannte Serviceabteilung **telefonisch** oder per **E-Mail**.

- Ein als defekt erfasstes Produkt können Sie dann unter Beifügung des Kaufbelegs (Kassenbon) und der Angabe, worin der Mangel besteht und wann er aufgetreten ist, für Sie portofrei an die Ihnen mitgeteilte Serviceanschrift übersenden.



Auf [www.lidl-service.com](http://www.lidl-service.com) können Sie diese und viele weitere Handbücher, Produktvideos und Installationssoftware herunterladen.

Mit diesem QR-Code gelangen Sie direkt auf die Lidl-Service-Seite ([www.lidl-service.com](http://www.lidl-service.com)) und können durch die Eingabe der Artikelnummer (IAN) 498396\_2204 Ihre Bedienungsanleitung öffnen.

## Service

### DE Service Deutschland

Tel.: 0800 5435 111 (kostenfrei  
aus dem dt. Festnetz / Mobilfunknetz)  
E-Mail: [kompernass@lidl.de](mailto:kompernass@lidl.de)

### AT Service Österreich

Tel.: 0820 201 222  
E-Mail: [kompernass@lidl.at](mailto:kompernass@lidl.at)

### CH Service Schweiz

Tel.: 0800 56 44 33  
E-Mail: [kompernass@lidl.ch](mailto:kompernass@lidl.ch)

IAN 498396\_2204

## Importeur

Bitte beachten Sie, dass die folgende Anschrift keine Serviceanschrift ist. Kontaktieren Sie zunächst die benannte Servicestelle.

KOMPERNASS HANDELS GMBH  
BURGSTRASSE 21  
44867 BOCHUM  
DEUTSCHLAND  
[www.kompernass.com](http://www.kompernass.com)





## Table des matières

<b>Introduction</b> . . . . .	<b>24</b>
<b>Usage conforme</b> . . . . .	<b>24</b>
<b>Étendue de la livraison</b> . . . . .	<b>24</b>
<b>Description de l'appareil</b> . . . . .	<b>24</b>
<b>Caractéristiques techniques</b> . . . . .	<b>24</b>
<b>Consignes de sécurité</b> . . . . .	<b>25</b>
<b>Montage et installation</b> . . . . .	<b>28</b>
<b>Avant la première utilisation</b> . . . . .	<b>28</b>
<b>Opération</b> . . . . .	<b>28</b>
<b>Nettoyage et entretien</b> . . . . .	<b>29</b>
<b>Conservation</b> . . . . .	<b>29</b>
<b>Élimination des pannes</b> . . . . .	<b>30</b>
<b>Mise au rebut</b> . . . . .	<b>31</b>
<b>Garantie pour Kompernass Handels GmbH pour la France</b> . . . . .	<b>31</b>
<b>Garantie pour Kompernass Handels GmbH pour la Belgique</b> . . . . .	<b>33</b>
<b>Service après-vente</b> . . . . .	<b>34</b>
<b>Importateur</b> . . . . .	<b>34</b>

## Introduction

Toutes nos félicitations pour l'achat de votre nouvel appareil.

Ainsi, vous venez d'opter pour un produit de grande qualité. Le mode d'emploi fait partie de ce produit. Il contient des remarques importantes concernant la sécurité, l'utilisation et la mise au rebut de l'appareil. Avant d'utiliser le produit, veuillez vous familiariser avec toutes les consignes d'utilisation et de sécurité. Utilisez le produit uniquement pour l'usage décrit et les domaines d'utilisation prévus. Si vous cédez le produit à un tiers, remettez-lui également tous les documents.

## Usage conforme

Cet appareil sert exclusivement à la grillade de produits alimentaires à l'intérieur. Cet appareil est exclusivement réservé à un usage domestique. Veuillez ne pas l'utiliser à des fins professionnelles.

## Étendue de la livraison

Gril multi-usage

Bac collecteur de graisses

Mode d'emploi

### REMARQUE

Contrôlez directement les accessoires fournis après le déballage pour vous assurer que tout est complet et que rien n'a été endommagé. Si nécessaire, veuillez vous adresser au service après-vente.

## Description de l'appareil

- 1 Voyant de contrôle rouge
- 2 Voyant de contrôle vert
- 3 Poignée
- 4 Bac collecteur de graisses

## Caractéristiques techniques

Tension nominale : 220 - 240 V ~  
(courant alternatif),  
50 Hz

Puissance absorbée : 1000 W



Tous les éléments de cet appareil en contact avec les aliments conviennent aux produits alimentaires.

## Consignes de sécurité

### **DANGER ! CHOC ÉLECTRIQUE !**

- ▶ Si le cordon d'alimentation de cet appareil est endommagé, il doit être remplacé par le fabricant, son service après-vente ou une personne de qualification similaire afin d'éviter tout risque.
- ▶ Évitez tout contact d'objets brûlants avec le cordon d'alimentation. N'utilisez jamais l'appareil à proximité d'une flamme nue, d'une plaque chauffante ou d'un four à température élevée.
- ▶ N'exposez pas l'appareil à la pluie et ne l'utilisez jamais dans un environnement humide ou mouillé. Assurez-vous que le cordon d'alimentation ne soit jamais mouillé ou humide pendant le fonctionnement de l'appareil.
- ▶ Avant d'utiliser l'appareil, vérifiez que celui-ci ne comporte aucun dommage extérieur visible. Ne mettez pas en service un appareil endommagé ou qui a subi une chute.
- ▶ Le cordon d'alimentation doit régulièrement être contrôlé pour vérifier qu'il n'est pas endommagé. Si le cordon d'alimentation est endommagé, il ne faut plus utiliser l'appareil.
- ▶ L'appareil doit être raccordé à une prise secteur avec un conducteur de protection.
- ▶ Il faut impérativement éviter tout contact avec l'humidité, comme par ex. de la pluie ou des zones mouillées.



N'immergez jamais l'appareil dans de l'eau ou dans d'autres liquides ! Il y a danger de mort par électrocution si des résidus de liquide entrent en contact avec des pièces sous tension pendant le fonctionnement.

## **⚠ AVERTISSEMENT ! RISQUE DE BLESSURES !**

- ▶ Cet appareil peut être utilisé par des enfants âgés de 8 ans minimum et par des personnes disposant de capacités physiques, sensorielles ou mentales réduites ou de peu d'expérience et/ou de connaissances à condition qu'ils soient sous surveillance ou initiés à l'utilisation sécurisée de l'appareil et qu'ils aient compris les risques encourus.
- ▶ Ne laissez pas les enfants jouer avec l'appareil.
- ▶ Le nettoyage et la maintenance réalisée par l'utilisateur ne doivent pas être effectués par des enfants à moins qu'ils soient âgés de plus de 8 ans et surveillés.
- ▶ Les enfants âgés de moins de 8 ans doivent être éloignés de l'appareil et du cordon d'alimentation.
- ▶ Après utilisation, laissez l'appareil refroidir avant de le nettoyer !  
Risque de brûlure !
- ▶ Dans la mesure du possible, placez l'appareil à proximité immédiate d'une prise. Veillez à ce que la fiche secteur soit rapidement accessible en cas de danger et à ce que le cordon d'alimentation ne provoque pas la chute d'une personne.
- ▶ Veillez à ce que l'appareil soit posé sur une surface stable.



### **Attention ! Surface brûlante !**

- ▶ Pendant de fonctionnement de l'appareil, ne touchez que la poignée. Les surfaces de l'appareil deviennent brûlantes en cours d'utilisation.

**ATTENTION ! DÉGÂTS MATÉRIELS !**

- ▶ N'utilisez pas de minuterie externe ni de dispositif de commande à distance pour faire fonctionner l'appareil.
- ▶ Ne laissez jamais l'appareil sans surveillance en cours de fonctionnement.
- ▶ Assurez-vous que l'appareil, le cordon d'alimentation ou la fiche secteur n'entrent pas en contact avec des sources chaudes telles que des plaques de cuisson ou des flammes nues.
- ▶ N'utilisez pas de charbon ou de combustibles similaires pour faire fonctionner l'appareil !
- ▶ Protégez le revêtement anti-adhésif en évitant d'utiliser des outils métalliques tels que des couteaux, des fourchettes, etc. Si le revêtement anti-adhésif est endommagé, cessez d'utiliser l'appareil.
- ▶ Faites fonctionner l'appareil uniquement avec les accessoires d'origine fournis.

## Montage et installation

### **⚠ AVERTISSEMENT ! RISQUE D'INCENDIE !**

- ▶ N'installez jamais l'appareil sous des armoires suspendues ou à côté de rideaux, de parois d'armoire ou d'autres objets inflammables.
  - ▶ N'installez l'appareil que sur un support résistant à la chaleur.
- 1) Retirez toutes les pièces du carton et enlevez le matériau d'emballage ainsi que les films de protection éventuels.
  - 2) Nettoyez tous les accessoires comme indiqué au chapitre „Nettoyage et entretien“. Assurez-vous que toutes les pièces sont bien sèches.
  - 3) Installez l'appareil sur une surface plane, propre et résistante à la chaleur. A cet égard, veillez à ne pas placer l'appareil directement sur une paroi ou une armoire.
  - 4) Faites glisser le bac collecteur de graisses **4** dans l'évidement à l'avant de l'appareil (voir page dépliant).

## Avant la première utilisation

- 1) Essuyez les plaques de grill à l'aide d'un chiffon humide.
- 2) Graissez légèrement les plaques de grill avec de l'huile adaptée à la cuisson/au grill. Les éventuels résidus de fabrication peuvent ainsi être plus facilement enlevés des plaques de grill.
- 3) Refermez l'appareil.
- 4) Branchez la fiche secteur sur une prise de courant. Le voyant de contrôle rouge **1** s'allume. L'appareil chauffe.
- 5) Veuillez patienter 5 minutes.
- 6) Retirez ensuite la fiche secteur et laissez refroidir l'appareil.

### REMARQUE

- ▶ Lorsque vous faites chauffer l'appareil pour la première fois, les résidus de fabrication peuvent entraîner une légère formation de fumée ou d'odeur. Ce phénomène est tout à fait normal et sans danger. Assurez une aération suffisante, par exemple en ouvrant une fenêtre.
- 7) Après le refroidissement, essuyez les plaques de grill à l'aide d'un chiffon humide.
  - 8) Nettoyez le bac collecteur de graisses **4** comme décrit dans le chapitre « Nettoyage et entretien ».
  - 9) Assurez-vous que toutes les pièces sont bien sèches avant de mettre l'appareil en service.
- L'appareil est maintenant prêt à l'emploi.

## Opération

### **⚠ AVERTISSEMENT ! RISQUE DE BLESSURES !**

- ▶ En cours d'utilisation, l'appareil chauffe fortement ! De ce fait, pendant le fonctionnement, saisissez-le uniquement au niveau de la poignée **3** ! Utilisez une manique lorsque vous touchez l'appareil.
- 1) Fermez le couvercle.
  - 2) Branchez la fiche secteur sur une prise de courant. Le voyant de contrôle rouge **1** s'allume et l'appareil chauffe.
  - 3) Dès que le voyant de contrôle vert **2** s'allume, l'appareil est préchauffé. Ouvrez le couvercle au niveau de la poignée **3** et posez les aliments souhaités sur la plaque de grill.

### REMARQUES

- ▶ Le voyant de contrôle rouge **1** s'allume dès que la fiche secteur est branchée dans une prise de courant. Une fois l'appareil préchauffé, le voyant de contrôle vert **2** s'allume en plus. Cependant, ce dernier peut toujours s'éteindre et se rallumer. Cela signifie que l'appareil maintient la température et qu'il a de nouveau un peu chauffé.

- 4) Fermez le couvercle.  
Au cours du processus de grillade, les matières grasses et les liquides s'écoulent dans le bac collecteur de graisses ④.
- 5) Contrôlez régulièrement le résultat de la grillade. Si vous êtes satisfait, ouvrez le couvercle au niveau de la poignée ③ et retirez l'aliment cuit de la plaque de grill.

## ATTENTION ! RISQUE DE DÉGÂTS MATÉRIELS !

- ▶ N'utilisez pas d'outils métalliques tels que des couteaux, des fourchettes, etc. Si le revêtement anti-adhésif est endommagé, cessez d'utiliser l'appareil.
- 6) Si vous ne souhaitez pas faire cuire d'autres aliments, retirez la fiche secteur de la prise secteur. Le voyant de contrôle rouge ① s'éteint. Ce n'est qu'ainsi que l'appareil s'éteint.

## Nettoyage et entretien

### ⚠ RISQUE D'ÉLECTROCUTION

- ▶ Avant chaque nettoyage, retirez la fiche secteur de la prise secteur ! Il existe un risque d'électrocution !



Ne jamais plonger l'appareil dans de l'eau ni dans d'autres liquides !

### ⚠ AVERTISSEMENT ! RISQUE DE BLESSURES !

- ▶ Laissez toujours refroidir l'appareil avant de le nettoyer. Dans le cas contraire, il existe un risque de brûlure !
- Nettoyez l'appareil le plus tôt possible après le refroidissement. Ensuite, les restes alimentaires peuvent être enlevés plus facilement.

### ATTENTION ! RISQUE DE DÉGÂTS MATÉRIELS !

- ▶ N'utilisez pas de produit nettoyant abrasif ou agressif. Ils peuvent endommager la surface !
- ▶ N'utilisez pas d'outils métalliques tels que des couteaux, des fourchettes, etc. Si le revêtement anti-adhésif est endommagé, cessez d'utiliser l'appareil.

- Videz le bac collecteur de graisses ④. Rincez-le ensuite à l'eau chaude en ajoutant du produit vaisselle doux. Rincez ensuite le bac collecteur de graisses ④ à l'eau claire et séchez-le.

### REMARQUE



Le bac collecteur de graisses ④ va au lave-vaisselle. Placez-le dans le panier supérieur du lave-vaisselle et veillez à ne pas le coincer.

- Après le refroidissement, essuyez les plaques de grill à l'aide d'un chiffon humide. Avant toute nouvelle utilisation, les plaques de grill doivent être entièrement sèches.

### REMARQUE

- ▶ En cas d'encrassements plus tenaces adhérent aux plaques de grill, utilisez un peu de produit vaisselle. Rincez ensuite les plaques de grill à l'eau claire. Veillez à ce qu'il ne reste pas de résidus de produit vaisselle sur les plaques de grill.
  - ▶ Après le nettoyage avec du produit vaisselle, il faudra toutefois à nouveau légèrement lubrifier les plaques de grill avec un peu d'huile !
- Essuyez le boîtier avec un chiffon humide. Si nécessaire, ajoutez du produit vaisselle doux sur le chiffon et rincez à l'eau claire. Bien sécher le tout.

## Conservation

- Conservez l'appareil nettoyé dans un endroit sec, propre et exempt de poussières.



## Élimination des pannes

Dysfonctionnement	Cause	Solution
L'appareil ne fonctionne pas.	La fiche secteur n'est pas raccordée au réseau électrique.	Branchez la fiche secteur sur une prise de courant.
	La prise de courant est défectueuse.	Utilisez une autre prise de courant.
	L'appareil est défectueux.	Adressez-vous au service après-vente.
Le voyant de contrôle vert ② se rallume et s'éteint à nouveau tous les jours.	L'appareil maintient la température. Pour ce faire, il est nécessaire que l'appareil chauffe brièvement de manière régulière. Le voyant de contrôle vert ② s'éteint pendant que l'appareil chauffe.	Il n'y a pas de dysfonctionnement.
Le voyant de contrôle rouge ① ne s'allume pas.	L'appareil est défectueux.	Adressez-vous au service après-vente.

Si'il s'avère impossible de remédier aux pannes à l'aide des indications mentionnées ci-dessus ou si vous constatez d'autres types de pannes, veuillez vous adresser à notre service après-vente.

## Mise au rebut



Le symbole ci-contre, d'une poubelle barrée sur roues, indique que cet appareil doit respecter la directive 2012/19/EU. Cette directive stipule que vous ne devez pas éliminer cet appareil en fin de vie avec les ordures ménagères, mais le rapporter aux points de collecte, aux centres de recyclage ou aux entreprises de gestion des déchets spécialement équipés à cet effet.

**Ce recyclage est gratuit. Respectez l'environnement et recyclez en bonne et due forme.**



Renseignez-vous auprès de votre commune ou des services administratifs de votre ville pour connaître les possibilités de recyclage du produit usagé.



Le produit et l'emballage sont recyclables, soumis à une responsabilité élargie du fabricant, et sont collectés séparément.



Les matériaux d'emballage ont été sélectionnés selon des critères de respect de l'environnement, de technique d'élimination et sont de ce fait recyclables. Veuillez recycler les matériaux d'emballage qui ne servent plus en respectant la réglementation locale.

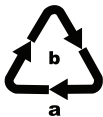

Recyclez l'emballage d'une manière respectueuse de l'environnement. Observez le marquage sur les différents matériaux d'emballage et triez-les séparément si nécessaire. Les matériaux d'emballage sont repérés par des abréviations (a) et des numéros (b) qui ont la signification suivante : 1-7 : plastiques, 20-22 : papier et carton, 80-98 : matériaux composites.

## Garantie pour Kompersnass Handels GmbH pour la France

Chère cliente, cher client,

Cet appareil est garanti 3 ans à partir de la date d'achat. Si ce produit venait à présenter des vices, vous disposez de droits légaux face au vendeur de ce produit. Vos droits légaux ne sont pas restreints par notre garantie présentée ci-dessous.

### Conditions de garantie

La période de garantie débute à la date d'achat. Veuillez bien conserver le ticket de caisse. Celui-ci servira de preuve d'achat.

Si dans un délai de trois ans suivant la date d'achat de ce produit, un vice de matériel ou de fabrication venait à apparaître, le produit sera réparé, remplacé gratuitement par nos soins ou le prix d'achat remboursé, selon notre choix. Cette prestation sous garantie nécessite, dans le délai de trois ans, la présentation de l'appareil défectueux et du justificatif d'achat (ticket de caisse) ainsi que la description brève du vice et du moment de son apparition.

Si le vice est couvert par notre garantie, vous recevrez le produit réparé ou un nouveau produit en retour. Aucune nouvelle période de garantie ne débute avec la réparation ou l'échange du produit.

### Période de garantie et réclamation légale pour vices cachés

L'exercice de la garantie ne prolonge pas la période de garantie. Cette disposition s'applique également aux pièces remplacées ou réparées. Les dommages et vices éventuellement déjà présents à l'achat doivent être signalés immédiatement après le déballage. Toute réparation survenant après la période sous garantie fera l'objet d'une facturation.

## Étendue de la garantie

L'appareil a été fabriqué avec soin conformément à des directives de qualité strictes et consciencieusement contrôlé avant sa livraison.

La prestation de la garantie s'applique aux vices de matériel et de fabrication. Cette garantie ne s'étend pas aux pièces du produit qui sont exposées à une usure normale et peuvent de ce fait être considérées comme pièces d'usure, ni aux détériorations de pièces fragiles, par ex. interrupteurs, batteries ou pièces en verre.

Cette garantie devient caduque si le produit est détérioré, utilisé ou entretenu de manière non conforme. Toutes les instructions listées dans le manuel d'utilisation doivent être exactement respectées pour une utilisation conforme du produit. Des buts d'utilisation et actions qui sont déconseillés dans le manuel d'utilisation, ou dont vous êtes avertis doivent également être évités.

Le produit est uniquement destiné à un usage privé et ne convient pas à un usage professionnel. La garantie est annulée en cas d'entretien incorrect et inapproprié, d'usage de la force et en cas d'intervention non réalisée par notre centre de service après-vente agréé.

## Article L217-16 du Code de la consommation

Lorsque l'acheteur demande au vendeur, pendant le cours de la garantie commerciale qui lui a été consentie lors de l'acquisition ou de la réparation d'un bien meuble, une remise en état couverte par la garantie, toute période d'immobilisation d'au moins sept jours vient s'ajouter à la durée de la garantie qui restait à courir. Cette période court à compter de la demande d'intervention de l'acheteur ou de la mise à disposition pour réparation du bien en cause, si cette mise à disposition est postérieure à la demande d'intervention.

Indépendamment de la garantie commerciale suscrite, le vendeur reste tenu des défauts de conformité du bien et des vices rédhibitoires dans les conditions prévues aux articles L217-4 à L217-13 du Code de la consommation et aux articles 1641 à 1648 et 2232 du Code Civil.

## Article L217-4 du Code de la consommation

Le vendeur livre un bien conforme au contrat et répond des défauts de conformité existant lors de la délivrance. Il répond également des défauts de conformité résultant de l'emballage, des instructions de montage ou de l'installation lorsque celle-ci a été mise à sa charge par le contrat ou a été réalisée sous sa responsabilité.

## Article L217-5 du Code de la consommation

Le bien est conforme au contrat :

- 1° S'il est propre à l'usage habituellement attendu d'un bien semblable et, le cas échéant :
  - s'il correspond à la description donnée par le vendeur et posséder les qualités que celui-ci a présentées à l'acheteur sous forme d'échantillon ou de modèle ;
  - s'il présente les qualités qu'un acheteur peut légitimement attendre eu égard aux déclarations publiques faites par le vendeur, par le producteur ou par son représentant, notamment dans la publicité ou l'étiquetage ;
- 2° Ou s'il présente les caractéristiques définies d'un commun accord par les parties ou être propre à tout usage spécial recherché par l'acheteur, porté à la connaissance du vendeur et que ce dernier a accepté.

## Article L217-12 du Code de la consommation

L'action résultant du défaut de conformité se prescrit par deux ans à compter de la délivrance du bien.

## Article 1641 du Code civil

Le vendeur est tenu de la garantie à raison des défauts cachés de la chose vendue qui la rendent impropre à l'usage auquel on la destine, ou qui diminuent tellement cet usage que l'acheteur ne l'aurait pas acquise, ou n'en aurait donné qu'un moindre prix, s'il les avait connus.

## Article 1648 1er alinéa du Code civil

L'action résultant des vices rédhibitoires doit être intentée par l'acquéreur dans un délai de deux ans à compter de la découverte du vice.

Les pièces détachées indispensables à l'utilisation du produit sont disponibles pendant la durée de la garantie du produit.

### Procédure en cas de garantie

Afin de garantir un traitement rapide de votre demande, veuillez suivre les indications suivantes :

- Veuillez avoir à portée de main pour toutes questions le ticket de caisse et la référence article (IAN) 498396\_2204 en tant que justificatif de votre achat.
- Vous trouverez la référence sur la plaque signalétique sur le produit, une gravure sur le produit, sur la page de garde du mode d'emploi (en bas à gauche) ou sur l'autocollant au dos ou sur le dessous du produit.
- Si des erreurs de fonctionnement ou d'autres vices venaient à apparaître, veuillez d'abord contacter le département service clientèle cité ci-dessous par **téléphone** ou par **e-mail**.
- Vous pouvez ensuite retourner un produit enregistré comme étant défectueux en joignant le ticket de caisse et en indiquant en quoi consiste le vice et quand il est survenu, sans devoir l'affranchir à l'adresse de service après-vente communiquée.



Sur [www.lidl-service.com](http://www.lidl-service.com), vous pourrez télécharger ce mode d'emploi et de nombreux autres manuels, vidéos produit et logiciels d'installation.

Grâce à ce code QR, vous arriverez directement sur le site Lidl service après-vente ([www.lidl-service.com](http://www.lidl-service.com)) et vous pourrez ouvrir votre mode d'emploi en saisissant votre référence (IAN) 498396\_2204.

## Garantie pour Kompernass Handels GmbH pour la Belgique

Chère cliente, cher client,

Cet appareil est garanti 3 ans à partir de la date d'achat. Si ce produit venait à présenter des vices, vous disposez de droits légaux face au vendeur de ce produit. Vos droits légaux ne sont pas restreints par notre garantie présentée ci-dessous.

### Conditions de garantie

La période de garantie débute à la date d'achat. Veuillez bien conserver le ticket de caisse. Celui-ci servira de preuve d'achat.

Si dans un délai de trois ans suivant la date d'achat de ce produit, un vice de matériel ou de fabrication venait à apparaître, le produit sera réparé, remplacé gratuitement par nos soins ou le prix d'achat remboursé, selon notre choix. Cette prestation sous garantie nécessite, dans le délai de trois ans, la présentation de l'appareil défectueux et du justificatif d'achat (ticket de caisse) ainsi que la description brève du vice et du moment de son apparition.

Si le vice est couvert par notre garantie, vous recevrez le produit réparé ou un nouveau produit en retour. Aucune nouvelle période de garantie ne débute avec la réparation ou l'échange du produit.

### Période de garantie et réclamation légale pour vices cachés

L'exercice de la garantie ne prolonge pas la période de garantie. Cette disposition s'applique également aux pièces remplacées ou réparées. Les dommages et vices éventuellement déjà présents à l'achat doivent être signalés immédiatement après le déballage. Toute réparation survenant après la période sous garantie fera l'objet d'une facturation.

### Étendue de la garantie

L'appareil a été fabriqué avec soin conformément à des directives de qualité strictes et consciencieusement contrôlé avant sa livraison.

La prestation de la garantie s'applique aux vices de matériel et de fabrication. Cette garantie ne s'étend pas aux pièces du produit qui sont exposées à une usure normale et peuvent de ce fait être considérées comme pièces d'usure, ni aux détériorations de pièces fragiles, par ex. interrupteurs, batteries ou pièces en verre.

Cette garantie devient caduque si le produit est détérioré, utilisé ou entretenu de manière non conforme. Toutes les instructions listées dans le manuel d'utilisation doivent être exactement respectées pour une utilisation conforme du produit. Des buts d'utilisation et actions qui sont déconseillés dans le manuel d'utilisation, ou dont vous êtes avertis doivent également être évités.

Le produit est uniquement destiné à un usage privé et ne convient pas à un usage professionnel. La garantie est annulée en cas d'entretien incorrect et inapproprié, d'usage de la force et en cas d'intervention non réalisée par notre centre de service après-vente agréé.

## Procédure en cas de garantie

Afin de garantir un traitement rapide de votre demande, veuillez suivre les indications suivantes :

- Veuillez avoir à portée de main pour toutes questions le ticket de caisse et la référence article (IAN) 498396\_2204 en tant que justificatif de votre achat.
- Vous trouverez la référence sur la plaque signalétique sur le produit, une gravure sur le produit, sur la page de garde du mode d'emploi (en bas à gauche) ou sur l'autocollant au dos ou sur le dessous du produit.
- Si des erreurs de fonctionnement ou d'autres vices venaient à apparaître, veuillez d'abord contacter le département service clientèle cité ci-dessous par **téléphone** ou par **e-mail**.
- Vous pouvez ensuite retourner un produit enregistré comme étant défectueux en joignant le ticket de caisse et en indiquant en quoi consiste le vice et quand il est survenu, sans devoir l'affranchir à l'adresse de service après-vente communiquée.



Sur [www.lidl-service.com](http://www.lidl-service.com), vous pourrez télécharger ce mode d'emploi et de nombreux autres manuels, vidéos produit et logiciels d'installation.

Grâce à ce code QR, vous arriverez directement sur le site Lidl service après-vente ([www.lidl-service.com](http://www.lidl-service.com)) et vous pourrez ouvrir votre mode d'emploi en saisissant votre référence (IAN) 498396\_2204.

## Service après-vente

**(FR) Service France**  
Tel.: 0800 919270  
E-Mail: [kompernass@lidl.fr](mailto:kompernass@lidl.fr)

**(BE) Service Belgique**  
Tel.: 0800 12089  
E-Mail: [kompernass@lidl.be](mailto:kompernass@lidl.be)

IAN 498396\_2204

## Importateur

Veuillez tenir compte du fait que l'adresse suivante n'est pas une adresse de service après-vente. Veuillez d'abord contacter le service mentionné.

KOMPERNASS HANDELS GMBH  
BURGSTRASSE 21  
44867 BOCHUM  
ALLEMAGNE  
[www.kompernass.com](http://www.kompernass.com)

## Inhoud

<b>Inleiding</b> .....	<b>36</b>
<b>Gebruik in overeenstemming met bestemming</b> .....	<b>36</b>
<b>Inhoud van het pakket</b> .....	<b>36</b>
<b>Productbeschrijving</b> .....	<b>36</b>
<b>Technische gegevens</b> .....	<b>36</b>
<b>Veiligheidsvoorschriften</b> .....	<b>37</b>
<b>Monteren en plaatsen</b> .....	<b>40</b>
<b>Vóór de ingebruikname</b> .....	<b>40</b>
<b>Bedienen</b> .....	<b>40</b>
<b>Reiniging en onderhoud</b> .....	<b>41</b>
<b>Opbergen</b> .....	<b>41</b>
<b>Problemen oplossen</b> .....	<b>42</b>
<b>Afvoeren</b> .....	<b>43</b>
<b>Garantie van Kompernaß Handels GmbH</b> .....	<b>43</b>
Service .....	44
Importeur .....	44

## Inleiding

Hartelijk gefeliciteerd met de aankoop van uw nieuwe product.

U hebt hiermee gekozen voor een hoogwaardig product. De gebruiksaanwijzing maakt deel uit van dit product. Deze bevat belangrijke aanwijzingen voor veiligheid, gebruik en afvoeren. Maak u vertrouwd met alle bedienings- en veiligheidsaanwijzingen voordat u het product in gebruik neemt. Gebruik het product uitsluitend op de voorgeschreven wijze en voor de aangegeven doeleinden. Geef alle documenten mee als u het product doorgeeft aan een derde.

## Gebruik in overeenstemming met bestemming

Dit apparaat dient uitsluitend voor het binnenshuis grillen van levensmiddelen. Dit apparaat is uitsluitend bestemd voor gebruik in privéhuishoudens. Gebruik het apparaat niet bedrijfsmatig.

## Inhoud van het pakket

Contactgrill  
Opvangbak voor vet  
Gebruiksaanwijzing

### OPMERKING

Controleer de inhoud van het pakket direct na het uitpakken op volledigheid en schade. Neem zo nodig contact op met de klantenservice.

## Productbeschrijving

- 1 Rood indicatielampje
- 2 Groen indicatielampje
- 3 Handgreep
- 4 Opvangbak voor vet

## Technische gegevens

Nominale spanning: 220 – 240 V ~  
(wisselstroom), 50 Hz

Opgenomen  
vermogen: 1000 W



Alle delen van dit apparaat die in aanraking komen met levensmiddelen, zijn levensmiddelveilig.

## Veiligheidsvoorschriften

### **GEVAAR! ELEKTRISCHE SCHOK!**

- ▶ Wanneer het snoer van dit apparaat beschadigd raakt, moet het worden vervangen door de fabrikant of de klantenservice van de fabrikant of een persoon met vergelijkbare kwalificaties, om risico's te voorkomen.
- ▶ Zorg ervoor dat het snoer geen hete delen van het apparaat kan aanraken. Gebruik het apparaat nooit in de buurt van open vuur, een kookplaat of een ingeschakelde oven.
- ▶ Stel het apparaat niet bloot aan de regen en gebruik het ook nooit in een vochtige of natte omgeving. Let erop dat het snoer nooit nat of vochtig wordt als het apparaat is ingeschakeld.
- ▶ Controleer het product vóór gebruik op zichtbare schade aan de buitenzijde. Gebruik geen product dat beschadigd of gevallen is.
- ▶ Controleer het snoer regelmatig op beschadigingen. Het apparaat mag niet meer worden gebruikt als het snoer beschadigd is.
- ▶ Het apparaat moet worden aangesloten op een stopcontact met randaarde.
- ▶ Het apparaat mag niet in aanraking komen met vocht, zoals regen of vloeistoffen.



Dompel het apparaat nooit onder in water of in andere vloeistoffen! Hierbij kan levensgevaar ontstaan door een elektrische schok, wanneer bij gebruik vloeistoffen in aanraking komen met delen onder spanning.



## **WAARSCHUWING! LETSELGEVAAR!**

- ▶ Dit apparaat mag worden gebruikt door kinderen vanaf 8 jaar en door personen met beperkte fysieke, zintuiglijke of geestelijke vermogens of gebrek aan ervaring en/of kennis, mits ze onder toezicht staan of over het veilige gebruik van het apparaat zijn geïnstrueerd en de daaruit resulterende gevaren hebben begrepen.
- ▶ Kinderen mogen niet met het apparaat spelen.
- ▶ Reiniging en gebruikersonderhoud mogen niet door kinderen worden uitgevoerd, tenzij ze ouder dan 8 jaar zijn en onder toezicht staan.
- ▶ Houd het apparaat en het snoer buiten het bereik van kinderen jonger dan 8 jaar.
- ▶ Laat het apparaat na gebruik afkoelen alvorens het te reinigen. Verbrandingsgevaar!
- ▶ Plaats het apparaat bij voorkeur dicht bij een stopcontact. Zorg ervoor dat de stekker bij gevaar goed bereikbaar is en dat u niet kunt struikelen over het snoer.
- ▶ Zorg voor een veilige stand van het apparaat.



### Voorzichtig! Heet oppervlak!

- ▶ Raak alleen de handgreep aan terwijl het apparaat in werking is. De oppervlakken van het apparaat worden erg heet als het is ingeschakeld.

**LET OP - MATERIËLE SCHADE!**

- ▶ Gebruik geen externe tijdschakelklok of een separaat systeem voor afstandsbediening om het apparaat te bedienen.
- ▶ Laat het apparaat nooit onbeheerd als het is ingeschakeld.
- ▶ Let erop dat het apparaat, het snoer en de stekker nooit in aanraking komen met hittebronnen zoals kookplaten of open vuur.
- ▶ Gebruik geen kolen of soortgelijke brandstoffen om het apparaat te laten werken!
- ▶ Gebruik geen keukengerei van metaal, zoals messen, vorken, enz., om te voorkomen dat de anti-aanbaklaag beschadigd raakt. Gebruik het apparaat niet meer als de anti-aanbaklaag beschadigd is.
- ▶ Gebruik het apparaat alleen met de meegeleverde originele accessoires.

## Monteren en plaatsen

### **⚠ WAARSCHUWING! BRANDGEVAAR!**

- ▶ Zet het apparaat nooit onder hangkasten of in de nabijheid van gordijnen, kastenwanden of andere licht ontvlambare voorwerpen.
  - ▶ Plaats het apparaat uitsluitend op een hittebestendige ondergrond.
- 1) Neem alle onderdelen uit de doos en verwijder het verpakkingsmateriaal en eventuele beschermfolie.
  - 2) Maak alle onderdelen schoon, zoals beschreven in het hoofdstuk "Reiniging en onderhoud". Controleer of alle onderdelen volledig droog zijn.
  - 3) Plaats het apparaat op een hittebestendige, schone en vlakke ondergrond. Zet het apparaat daarbij niet direct tegen een wand of een kast aan.
  - 4) Plaats de opvangbak voor vet **4** in de uitsparing aan de voorkant van het apparaat (zie ook de uitvouwpagina).

## Vóór de ingebruikname

- 1) Veeg de grillplaten af met een vochtige doek.
- 2) Vet de grillplaten licht in met voor bakken/grillen geschikte olie. Zo lossen eventuele restjes, die tijdens de productie aan de grillplaten zijn blijven plakken, beter op.
- 3) Sluit het apparaat.
- 4) Steek de stekker in een stopcontact. Het rode indicatielampje **1** brandt. Het apparaat wordt heet.
- 5) Wacht 5 minuten.
- 6) Trek vervolgens de stekker uit het stopcontact en laat het apparaat afkoelen.

## OPMERKING

- ▶ Bij de eerste keer opwarmen van het apparaat kunnen restanten van het productieproces lichte rook- en geurontwikkeling veroorzaken. Dat is normaal en volkomen ongevaarlijk. Zorg voor voldoende ventilatie, open bijvoorbeeld een raam.
- 7) Veeg de grillplaten na het afkoelen af met een vochtige doek.
  - 8) Reinig de opvangbak voor vet **4** zoals beschreven in het hoofdstuk "Reiniging en onderhoud".
  - 9) Controleer of alle onderdelen volledig droog zijn, voordat u het apparaat in gebruik neemt.
- Nu is het apparaat gereed voor gebruik.

## Bedienen

### **⚠ WAARSCHUWING! LETSELGEVAAR!**

- ▶ Tijdens het gebruik is het apparaat zeer heet! Pak daarom tijdens het gebruik uitsluitend de handgreep **3** vast! Gebruik ovenwanten of pannenlappen als u het apparaat vastpakt.
- 1) Sluit de deksel.
  - 2) Steek de stekker in een stopcontact. Het rode indicatielampje **1** brandt en het apparaat wordt heet.
  - 3) Zodra het groene indicatielampje **2** brandt, is het apparaat opgewarmd. Open de deksel met de handgreep **3** en leg de gewenste levensmiddelen op de grillplaat.

## OPMERKINGEN

- ▶ Het rode indicatielampje **1** brandt zodra de netstekker in een stopcontact wordt gestoken. Wanneer het apparaat heet genoeg is, brandt daarnaast het groene indicatielampje **2**. Niettemin kan dit indicatielampje steeds opnieuw doven en weer gaan branden. Dit betekent dat het apparaat op temperatuur wordt gehouden en weer wat heter is geworden.

- 4) Sluit de deksel.  
Tijdens het grillen lopen vet en vloeistoffen in de opvangbak voor vet ④.
- 5) Controleer het grillresultaat regelmatig. Wanneer het resultaat naar wens is, opent u de deksel met de handgreep ③ en haalt u het gegrilde product van de grillplaat.

## LET OP! MATERIËLE SCHADE!

- ▶ Gebruik geen metalen gerei zoals messen, vorken enz. Gebruik het apparaat niet meer als de anti-aanbaklaag beschadigd is.
- 6) Wanneer u geen andere levensmiddelen wilt grillen, haalt u de stekker uit het stopcontact. Het rode indicatielampje ① dooft. Alleen zo schakelt u het apparaat uit.

## Reiniging en onderhoud

### ⚠ GEVAAR! ELEKTRISCHE SCHOK!

- ▶ Haal voor het schoonmaken altijd eerst de stekker uit het stopcontact! Er bestaat gevaar voor een elektrische schok!



Dompel het apparaat nooit onder in water of in andere vloeistoffen!

### ⚠ WAARSCHUWING! LETSELGEVAAR!

- ▶ Laat het apparaat na gebruik altijd afkoelen alvorens het te reinigen. Anders bestaat er gevaar voor brandwonden!
- U kunt het apparaat het beste meteen na het afkoelen reinigen. Dan laten resten van levensmiddelen zich gemakkelijker verwijderen.

## LET OP! MATERIËLE SCHADE!

- ▶ Gebruik geen schurende of bijtende schoonmaakmiddelen. Deze kunnen de oppervlakken beschadigen!
- ▶ Gebruik geen metalen gerei zoals messen, vorken enz. Gebruik het apparaat niet meer als de anti-aanbaklaag beschadigd is.

- Leeg de opvangbak voor vet ④. Spoel deze vervolgens in warm water met wat mild afwasmiddel. Spoel de opvangbak voor vet ④ daarna met schoon water uit en droog deze af.

## OPMERKING



De opvangbak ④ is vaatwasserbestendig. Leg hem in het bovenste gedeelte van de vaatwasser en zorg ervoor dat hij niet ingeklemd raakt.

- Veeg de grillplaten, nadat ze zijn afgekoeld, af met een vochtige doek. De grillplaten moeten volledig droog zijn voordat u ze opnieuw gebruikt.

## OPMERKING

- ▶ Gebruik een beetje afwasmiddel voor hardnekkig vuil op de grillplaten. Spoel daarna de grillplaten af met schoon water. Zorg ervoor dat er geen resten afwasmiddel op de grillplaten achterblijven.
  - ▶ Als u de grillplaten schoonmaakt met afwasmiddel, moet u de platen daarna weer licht invetten met olie.
- Veeg de behuizing af met een licht vochtige doek. Zo nodig doet u wat mild afwasmiddel op de doek en spoelt u met schoon water na. Droog alles goed af.

## Opbergen

- Berg het schoongemaakte apparaat op een schone, stofvrije en droge plaats op.

## Problemen oplossen

Probleem	Oorzaak	Oplossing
Het apparaat werkt niet.	De stekker zit niet in het stopcontact.	Steek de stekker in een stopcontact.
	Het stopcontact is defect.	Gebruik een ander stopcontact.
	Het apparaat is defect.	Neem contact op met de klantenservice.
Het groene indicatielampje ② gaat steeds branden en dooft dan weer.	Het apparaat wordt op temperatuur gehouden. Daarvoor is het nodig dat het apparaat steeds even kort wordt ingeschakeld. Terwijl het apparaat wordt verhit, dooft het groene indicatielampje ②.	Er is geen sprake van een storing.
Het rode indicatielampje ① brandt niet.	Het apparaat is defect.	Neem contact op met de klantenservice.

Neem contact op met de klantenservice, als de storingen met de bovenstaande aanwijzingen niet verholpen kunnen worden, of indien u andere storingen constateert.

## Afvoeren



Het pictogram hiernaast met een doorgekruiste vuilnisbak geeft aan dat dit apparaat is onderworpen aan de Richtlijn 2012/19/EU. Deze richtlijn stelt dat u dit apparaat aan het einde van zijn levensduur niet met het normale huisvuil mag afvoeren, maar moet inleveren bij speciaal daartoe bestemde inzamelpunten, milieuparken of afvalverwerkingsbedrijven.

**Afvoeren is voor u kosteloos. Spaar het milieu en voer producten op een voor het milieu verantwoorde manier af.**



Informatie over mogelijkheden voor het afvoeren van het afgedankte product krijgt u bij uw gemeentereiniging.



Het product en de verpakking zijn recyclebaar, vallen onder de uitgebreide producentenverantwoordelijkheid en worden gescheiden ingezameld.



De verpakkingsmaterialen zijn niet schadelijk voor het milieu. Ze zijn gekozen op grond van hun milieuvriendelijkheid en zijn recyclebaar. Voer niet meer benodigde verpakkingsmaterialen af conform de plaatselijk geldende voorschriften.

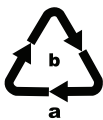

Voer de verpakking af conform de milieuvoorschriften. Let op de aanduiding op de verschillende verpakkingsmaterialen en voer ze zo nodig gescheiden af. De verpakkingsmaterialen zijn voorzien van afkortingen (a) en cijfers (b) met de volgende betekenis: 1-7: kunststoffen, 20-22: papier en karton, 80-98: composietmaterialen.

## Garantie van Kompernaß Handels GmbH

Geachte klant,

U hebt op dit apparaat 3 jaar garantie vanaf de aankoopdatum. In geval van gebreken in dit product hebt u wettelijke rechten tegenover de verkoper van het product. Deze wettelijke rechten worden door onze hierna beschreven garantie niet beperkt.

### Garantievoorwaarden

De garantieperiode geldt vanaf de datum van aankoop. Bewaar de kassabon zorgvuldig. U hebt hem nodig als bewijs van aankoop.

Als er binnen drie jaar vanaf de aankoopdatum van dit product een materiaal- of fabricagefout optreedt, wordt - naar onze keuze - het product door ons kosteloos gerepareerd of vervangen of wordt de koopprijs terugbetaald. Voorwaarde voor deze garantie is dat het defecte apparaat en het aankoopbewijs (kassabon) binnen de termijn van drie jaar worden overlegd en dat kort wordt omschreven waaruit het gebrek bestaat en wanneer het is opgetreden.

Wanneer het defect door onze garantie wordt gedekt, krijgt u het gerepareerde product of een nieuw product retour. Met de reparatie of vervanging van het product begint er geen nieuwe garantieperiode.

### Garantieperiode en wettelijke aanspraken bij gebreken

De garantieperiode wordt door deze waarborg niet verlengd. Dat geldt ook voor vervangen en gerepareerde onderdelen. Eventueel al bij aankoop aanwezige schade en gebreken moeten meteen na het uitpakken worden gemeld. Voor reparaties na afloop van de garantieperiode worden kosten in rekening gebracht.

## Garantieomvang

Het apparaat is op basis van strenge kwaliteitsnormen met de grootst mogelijke zorg vervaardigd en voorafgaand aan de levering nauwkeurig gecontroleerd.

De garantie geldt voor materiaal- of fabricagefouten. Deze garantie geldt niet voor productonderdelen die onderhevig zijn aan normale slijtage en die daarom als slijtonderdelen worden beschouwd, of voor schade aan breekbare onderdelen zoals schakelaars, accu's of onderdelen die van glas zijn gemaakt.

Deze garantie vervalt wanneer het product is beschadigd, ondeskundig is gebruikt of is gerepareerd. Voor deskundig gebruik van het product moeten alle in de gebruiksaanwijzing beschreven aanwijzingen precies worden opgevolgd.

Gebruiksdoeleinden en handelingen die in de gebruiksaanwijzing worden afgeraden of waarvoor wordt gewaarschuwd, moeten beslist worden vermeden.

Het product is uitsluitend bestemd voor privégebruik en niet voor bedrijfsmatige doeleinden. Bij verkeerd gebruik en ondeskundige behandeling, bij gebruik van geweld en bij reparaties die niet door ons erkend servicefiliaal zijn uitgevoerd, vervalt de garantie.

## Afhandeling bij een garantiekwestie

Voor een snelle afhandeling van uw aanvraag neemt u de volgende aanwijzingen in acht:

- Houd voor alle aanvragen de kassabon en het artikelnummer (IAN) 498396\_2204 als aankoopbewijs bij de hand.
- Het artikelnummer vindt u op het typeplaatje van het product, op het product gegraveerd, op de titelpagina van de gebruiksaanwijzing (links onder) of op de sticker op de achter- of onderkant van het product.
- Als er fouten in de werking of andere gebreken optreden, neemt u eerst contact op met de hierna genoemde serviceafdeling, **telefonisch** of **via e-mail**.

- Een als defect geregistreerd product kunt u dan zonder portokosten naar het aan u doorgegeven serviceadres sturen. Voeg het aankoopbewijs (kassabon) bij en vermeld waaruit het gebrek bestaat en wanneer het is opgetreden.



Op [www.lidl-service.com](http://www.lidl-service.com) kunt u deze en vele andere handleidingen, productvideo's en installatiesoftware downloaden.

Met deze QR-code gaat u direct naar de website van Lidl Service ([www.lidl-service.com](http://www.lidl-service.com)) en kunt u met het invoeren van het artikelnummer (IAN) 498396\_2204 de gebruiksaanwijzing openen.

## Service

### **NL** Service Nederland

Tel.: 0800 0249630

E-Mail: [kompernass@lidl.nl](mailto:kompernass@lidl.nl)

### **BE** Service België

Tel.: 0800 12089

E-Mail: [kompernass@lidl.be](mailto:kompernass@lidl.be)

IAN 498396\_2204

## Importeur

Let op: het volgende adres is geen serviceadres. Neem eerst contact op met het opgegeven serviceadres.

KOMPERNASS HANDELS GMBH

BURGSTRASSE 21

44867 BOCHUM

DUITSLAND

[www.kompernass.com](http://www.kompernass.com)

## Obsah

<b>Úvod</b> .....	<b>46</b>
<b>Použití v souladu s určením</b> .....	<b>46</b>
<b>Rozsah dodávky</b> .....	<b>46</b>
<b>Popis přístroje</b> .....	<b>46</b>
<b>Technická data</b> .....	<b>46</b>
<b>Bezpečnostní pokyny</b> .....	<b>47</b>
<b>Složení a postavení</b> .....	<b>50</b>
<b>Před prvním použitím</b> .....	<b>50</b>
<b>Obsluha</b> .....	<b>50</b>
<b>Čištění a údržba</b> .....	<b>51</b>
<b>Uskladnění</b> .....	<b>51</b>
<b>Odstranění závad</b> .....	<b>52</b>
<b>Likvidace</b> .....	<b>53</b>
<b>Záruka společnosti Kompernass Handels GmbH</b> .....	<b>53</b>
Servis .....	54
Dovozce .....	54



## Úvod

Gratulujeme vám k zakoupení nového přístroje. Rozhodli jste se pro vysoce kvalitní výrobek. Návod k obsluze je součástí tohoto výrobku. Obsahuje důležité informace o bezpečnosti, použití a likvidaci. Před použitím výrobku se prosím dobře seznamte se všemi provozními a bezpečnostními pokyny. Výrobek používejte pouze předepsaným způsobem a pro uvedené oblasti použití. Při předávání výrobku třetím osobám předejte spolu s ním i tyto podklady.

## Použití v souladu s určením

Tento přístroj je určen výhradně pro grilování potravin ve vnitřních prostorách. Tento přístroj je určen výhradně k použití v domácnostech pro soukromé účely. Není určen k profesionálnímu použití.

## Rozsah dodávky

kontaktní gril  
záchytná miska na tuk  
návod k obsluze

### UPOZORNĚNÍ

Po vybalení ihned zkontrolujte rozsah dodávky z hlediska úplnosti a poškození. V případě potřeby se obraťte na servis.

## Popis přístroje

- 1 červená kontrolka
- 2 zelená kontrolka
- 3 rukojeť
- 4 záchytná miska na tuk

## Technická data

Jmenovité napětí: 220 – 240 V ~  
(střídavý proud), 50 Hz  
Příkon: 1000 W



Všechny části tohoto přístroje přicházející do styku s potravinami, jsou bezpečné pro potraviny.

## Bezpečnostní pokyny

### **NEBEZPEČÍ ÚRAZU ELEKTRICKÝM PROUDEM**

- ▶ Pokud se napájecí kabel tohoto přístroje poškodí, musí jej vyměnit výrobce, jeho zákaznický servis nebo obdobně kvalifikovaná osoba, aby se tak zabránilo nebezpečím.
- ▶ Chraňte síťový kabel před kontaktem s horkými díly přístroje. Nikdy přístroj nepoužívejte v blízkosti otevřeného plamene, topné desky nebo horkých kamen.
- ▶ Nevystavujte zařízení působení deště a rovněž jej nikdy nepoužívejte ve vlhkém nebo mokřém prostředí. Dbejte na to, aby nebyl síťový kabel během provozu nikdy vlhký nebo mokřý.
- ▶ Zkontrolujte přístroj před použitím, zda na něm nejsou vnější viditelná poškození. Poškozený nebo na zem spadlý přístroj neuvádějte do provozu.
- ▶ Síťový kabel se musí pravidelně kontrolovat z hlediska poškození. Je-li síťový kabel poškozen, nesmí se přístroj dále používat.
- ▶ Přístroj se musí zapojit do zásuvky s ochranným vodičem.
- ▶ Do přístroje se nesmí dostat vlhkost, jako je déšť nebo voda.

 Přístroj nikdy neponořujte do vody či jiných tekutin! Pokud se během provozu dostanou zbytky kapaliny do kontaktu s částmi pod napětím, může dojít k ohrožení života v důsledku zásahu elektrickým proudem.

## **⚠ VÝSTRAHA! NEBEZPEČÍ PORANĚNÍ!**

- ▶ Děti starší 8 let a osoby s omezenými fyzickými, smyslovými nebo duševními schopnostmi či nedostatkem zkušeností a/nebo znalostí mohou používat tento přístroj pouze tehdy, pokud jsou pod dohledem nebo pokud byly poučeny o bezpečném používání přístroje a pokud porozuměly z toho vyplývajícímu nebezpečí.
- ▶ Děti si nesmí hrát s přístrojem.
- ▶ Čištění a uživatelskou údržbu smí provádět děti výhradně pokud jsou starší 8 let a jsou pod dohledem.
- ▶ Děti mladší než 8 let nesmí mít přístup k přístroji a přívodnímu kabelu.
- ▶ Než se pustíte do čištění, nechte přístroj po použití dostatečně zchladnout! Nebezpečí popálení!
- ▶ Přístroj umísťujte pokud možno do blízkosti zásuvky. Zajistěte, aby síťová zástrčka byla v případě nebezpečí rychle dosažitelná a aby nebylo možno klopýtnout o síťový kabel.
- ▶ Zajistěte, aby byl přístroj postaven stabilně.



### **Pozor! Horký povrch!**

- ▶ Během provozu se dotýkejte pouze rukojeti. Povrchy přístroje se během provozu silně zahřívají.

**POZOR! VĚCNÉ ŠKODY!**

- ▶ K provozu přístroje nepoužívejte externí spínací hodiny ani zvláštní dálkové ovládání.
- ▶ Přístroj během provozu nikdy nenechávejte bez dozoru.
- ▶ Zajistěte, aby se přístroj, napájecí kabel nebo síťová zástrčka nedostaly do styku s horkými zdroji, jakými jsou například topná plotýnka nebo otevřený oheň.
- ▶ Pro provoz přístroje nepoužívejte uhlí nebo podobná paliva!
- ▶ Chraňte antiadhezivní vrstvu tak, že nebudete používat kovové nástroje, jako jsou nůž, vidlička apod. Je-li antiadhezivní vrstva poškozená, přístroj dále nepoužívejte.
- ▶ Přístroj provozujte výhradně spolu s dodaným originálním příslušenstvím.

## Složení a postavení

### **⚠ VAROVÁNÍ! NEBEZPEČÍ POŽÁRU!**

- ▶ Přístroj nikdy nestavte pod závěsné skříňky nebo vedle záclon, pod skříňkové stěny nebo jiné zápalné předměty.
  - ▶ Přístroj postavte pouze na tepelně odolný podklad.
- 1) Vyjměte z kartonu všechny části a odstraňte obalové materiál a případně ochrannou fólii.
  - 2) Všechny části přístroje vyčistěte tak, jak je popsáno v kapitole „Čištění a údržba“. Ujistěte se, zda jsou všechny díly úplně suché.
  - 3) Přístroj postavte na tepelně odolnou, čistou a rovnou plochu. Dbejte přitom na to, aby přístroj nestál přímo u stěny nebo skříně.
  - 4) Záchytnou miskou na tuk **4** postavte do vyhloubeniny na přední straně přístroje (viz také vyklápěcí strana).

## Před prvním použitím

- 1) Očistěte grilovací desky vlhkým hadříkem.
- 2) Grilovací desky lehce namažte olejem vhodným na pečení/grilování. Tak se lépe uvolní případně výrobou vzniklé a připečené zbytky na grilovacích deskách.
- 3) Přístroj zapojte do sítě.
- 4) Zastrčte zástrčku do zásuvky. Svítí červená kontrolka **1**. Přístroj se zahřívá.
- 5) Vyčkejte 5 minut.
- 6) Vytáhněte potom zástrčku ze zásuvky a nechte přístroj zchladnout.

### **UPOZORNĚNÍ**

- ▶ Při prvním zahřátí přístroje může dojít z důvodu zbytků pozůstalých z výroby k lehkému úniku kouře nebo zápachu. To je zcela normální a není to nebezpečné. Zajistěte dostatečné větrání – otevřete například okno.
- 7) Po ochlazení otřete grilovací desky vlhkým hadříkem.
  - 8) Záchytnou miskou na tuk **4** vyčistěte tak, jak je popsáno v kapitole „Čištění a údržba“.
  - 9) Před uvedením přístroje do provozu je nutné se ujistit, zda jsou všechny díly úplně suché.
- Nyní je přístroj připravený k provozu.

## Obsluha

### **⚠ VAROVÁNÍ! NEBEZPEČÍ PORANĚNÍ!**

- ▶ Během používání je přístroj velmi horký! Proto během provozu uchopte pouze rukojeť **3**! Při uchopení přístroje použijte chňapku.
- 1) Zavřete víko.
  - 2) Zastrčte zástrčku do zásuvky. Červená kontrolka **1** svítí a přístroj se zahřívá.
  - 3) Jakmile se rozsvítí zelená kontrolka **2**, je přístroj zahřátý.  
Otevřete kryt na rukojeti **3** a podle libosti položte potraviny na grilovací desku.

### **UPOZORNĚNÍ**

- ▶ Červená kontrolka **1** svítí, jakmile se zástrčka zastrčí do zásuvky. Když je přístroj zahříván, svítí dodatečně zelená kontrolka **2**. Světlo se však může kdykoli znovu rozsvítit a kdykoli zhasnout. To znamená, že přístroj udržuje teplotu a potom se opět mírně zahřívá.

- 4) Zavřete víko.  
Během grilování odkapávají tuk a šféavy do záchytné misky na tuk 4.
- 5) Pravidelně kontrolujte výsledek grilování. Pokud jste spokojeni, otevřete kryt na rukojeti 3 a odeberte ogrilované potraviny z grilovací desky.

## POZOR! VĚCNÉ ŠKODY!

- ▶ Nepoužívejte kovové nástroje, jako je nůž, vidlička atd. Je-li antiadhezivní vrstva poškozená, přístroj dále nepoužívejte.
- 6) Pokud již nechcete grilovat další potraviny, vytáhněte zástrčku ze zásuvky. Červená kontrolka 1 zhasne. Pouze tak je přístroj vypnutý.

## Čištění a údržba

### ⚠ NEBEZPEČÍ ÚRAZU ELEKTRICKÝM PROUDEM!

- ▶ Před každým čištěním vytáhněte zástrčku ze zásuvky! Hrozí nebezpečí úrazu elektrickým proudem!

 Přístroj nikdy neponořujte do vody či jiných tekutin!

### ⚠ VAROVÁNÍ! NEBEZPEČÍ PORANĚNÍ!

- ▶ Před čištěním nechte přístroj vždy nejprve ochladit. Jinak hrozí nebezpečí popálení!
- Vyčistěte přístroj nejlépe hned po ochlazení. Poté lze zbytky potravin lépe odstranit.

## POZOR! VĚCNÉ ŠKODY!

- ▶ Nepoužívejte abrazivní nebo chemické čisticí prostředky. Ty mohou poškodit povrch přístroje!
- ▶ Nepoužívejte kovové nástroje, jako je nůž, vidlička atd. Je-li antiadhezivní vrstva poškozená, přístroj dále nepoužívejte.

- Vyprázdněte záchytnou misku na tuk 4. Následně misku omyjte v teplé vodě s jemným mycím prostředkem. Záchytnou misku na tuk 4 opláchněte poté pod tekoucí vodou a dobře ji vytřete do sucha.

## UPOZORNĚNÍ



Záchytnou misku 4 lze mýt v myčce nádobí. Položte ji do horní přihrádky myčky a dbejte na to, aby se nezaklínala.

- Po ochlazení ořete grilovací desky vlhkým hadříkem. Před opětovným použitím musí být grilovací desky zcela suché.

## UPOZORNĚNÍ

- ▶ Pokud jsou na grilovací desce připečené tvrdší nečistoty, použijte malé množství pracího prostředku. Poté ořete grilovací desky čistou vodou. Dbejte na to, aby na grilovacích deskách nezůstaly zbytky mycího prostředku.
- ▶ Po čištění mycím prostředkem je třeba grilovací desky znovu natřít lehce olejem!
- Kryt přístroje ořete vlhkým hadříkem. Podle potřeby dejte na hadřík jemný mycí prostředek a opláchněte čistou vodou. Dobře vše osušte.

## Uskladnění

- Vyčištěný přístroj uložte na čistém a bezprašném suchém místě.

**Odstranění závad**

<b>Závada</b>	<b>Příčina</b>	<b>Řešení</b>
Přístroj nefunguje.	Zástrčka není zastrčená do zásuvky.	Zastrčte zástrčku do zásuvky.
	Zásuvka je vadná.	Použijte jinou síťovou zásuvku.
	Přístroj je vadný.	Obraťte se na servis.
Zelená kontrolka ② se vždy rozsvítí a poté opět zhasne.	Přístroj udržuje teplotu. K tomu je nutné, aby se přístroj vždy krátce zahřál. Během zahřívání přístroje zhasne zelená kontrolka ②.	Nejedná se o poruchu.
Červená kontrolka ① nesvítí.	Přístroj je vadný.	Obraťte se na servis.

Pokud nemůžete odstranit poruchy výše popsaným odstraněním poruchy nebo pokud zjistíte jakýkoli jiný druh poruchy, obraťte se na náš servis.

## Likvidace



Symbol přeškrtnuté pojízdné popelnice uvedený vedle označuje, že tento přístroj podléhá směrnici č. 2012/19/EU. Tato směrnice uvádí, že tento přístroj se na konci své životnosti nesmí likvidovat s běžným domovním odpadem, ale musí se odevzdat v určených sběrných místech či dvorech nebo podnikách oprávněných k nakládání s odpady.

**Tato likvidace je pro Vás zdarma. Chraňte životní prostředí a zajistěte odbornou likvidaci přístroje.**



Informace o možnostech likvidace vsloužilého výrobku vám podá obecní nebo městská správa.



Výrobek a obal jsou recyklovatelné, podléhají rozšířené odpovědnosti výrobce a shromažďují se odděleně.



Zvolený obalový materiál odpovídá hlediskům ochrany životního prostředí a likvidace a je tudíž recyklovatelný. Již nepotřebný obalový materiál zlikvidujte podle místních platných předpisů.



Obal zlikvidujte ekologicky. Dbejte na označení na různých obalových materiálech a v případě potřeby tyto obaly rozřídte. Obalové materiály jsou označeny zkratkami (a) a číslicemi (b) s následujícím významem:

1–7: plasty, 20–22: papír a lepenka, 80–98: kompozitní materiály.

## Záruka společnosti Kompnass Handels GmbH

Vážená zákaznice, vážený zákazniku,

na tento přístroj získáváte záruku v trvání 3 let od data zakoupení. V případě závad tohoto výrobku máte zákonná práva vůči prodejci výrobku. Tato zákonná práva nejsou omezena naší níže uvedenou zárukou.

### Záruční podmínky

Záruční doba začíná plynout dnem nákupu. Dobře uschovejte pokladní doklad. Tento doklad je potřebný jako důkaz o koupi.

Pokud se do tří let od data zakoupení tohoto výrobku vyskytne vada materiálu nebo výrobní závada, pak Vám podle našeho uvážení výrobek zdarma opravíme, vyměníme nebo uhradíme kupní cenu. Předpokladem této záruky je, že bude během tříleté lhůty předložen vadný přístroj a doklad o koupi (pokladní doklad) a stručně se popíše, v čem závada spočívá a kdy se vyskytla.

Vztahující se na závadu naše záruka, obdržíte zpět buď opravený nebo nový produkt. Opravou nebo výměnou výrobku nezačne plynout nová záruční doba.

### Záruční doba a zákonné nároky vyplývající ze závad

Záručním plněním se záruční doba neprodlužuje. To platí i pro vyměněné a opravené součásti. Poškození nebo vady vyskytující se případně již při nákupu se musí oznámit ihned po vybalení. Po uplynutí záruční doby podléhají veškeré opravy zpoplatnění.

### Rozsah záruky

Přístroj byl vyroben pečlivě podle přísných směrnic kvality a před expedicí byl svědomitě vyzkoušen. Záruka se vztahuje na materiálové nebo výrobní vady. Tato záruka se nevztahuje na součásti výrobku, které jsou vystaveny běžnému opotřebení, a proto je lze považovat za spotřební díly, nebo na poškození křehkých součástí, jako jsou např. spínače, akumulátory nebo díly, které jsou vyrobeny ze skla.



Tato záruka zaniká, pokud je výrobek poškozen, nebyl řádně používán nebo udržován. Pro zajištění správného používání výrobku se musí přesně dodržovat všechny pokyny uvedené v návodu k obsluze. Účelům použití a úkonům, které se v návodu k obsluze nedoporučují nebo se před nimi varuje, je třeba se bezpodmínečně vyhnout.

Výrobek je určen pouze pro soukromé účely a ne pro komerční použití. Při nesprávném a neodborném používání, při použití násilí a při zásazích, které nebyly provedeny našimi autorizovanými servisními provozovny, záruční nároky zanikají.

## Vyřízení v případě záruky

Pro zajištění rychlého Vaší žádosti postupujte podle následujících pokynů:

- Pro všechny dotazy mějte připraven pokladní lístek a číslo výrobku (IAN) 498396\_2204 jako doklad o koupi.
- Číslo výrobku naleznete na typovém štítku na výrobku, rytině na výrobku, na titulní straně návodu k obsluze (vlevo dole) nebo na nálepce na zadní nebo spodní straně výrobku.
- Pokud by se měly vyskytovat funkční vady nebo jiné závady, kontaktujte nejprve níže uvedené servisní oddělení **telefonicky** nebo **e-mailem**.
- Výrobek, zaevidovaný jako vadný výrobek pak můžete při přiložení dokladu o nákupu (pokladní lístek) a při uvedení, v čem spočívá vada a kdy k ní došlo, poslat výrobek pro Vás bez poštovného na adresu, kterou Vám oznámí servis.



Na webových stránkách [www.lidl-service.com](http://www.lidl-service.com) si můžete stáhnout tyto a mnoho dalších příruček, videí o výrobku a instalační software.

Pomocí kódu QR se dostanete přímo na stránku servisu Lidl ([www.lidl-service.com](http://www.lidl-service.com)) a můžete pomocí zadání čísla výrobku (IAN) 498396\_2204 otevřít svůj návod k obsluze.

## Servis



Servis Česko

Tel.: 800143873

E-Mail: [kompernass@lidl.cz](mailto:kompernass@lidl.cz)

IAN 498396\_2204

## Dovozce

Dbejte prosím na to, že následující adresa není adresou servisu. Kontaktujte nejprve uvedený servis.

KOMPERNASS HANDELS GMBH

BURGSTRASSE 21

44867 BOCHUM

NĚMECKO

[www.kompernass.com](http://www.kompernass.com)

## Spis treści

<b>Wstęp</b> .....	<b>56</b>
<b>Zastosowanie zgodnie z przeznaczeniem</b> .....	<b>56</b>
<b>Zakres dostawy</b> .....	<b>56</b>
<b>Opis urządzenia</b> .....	<b>56</b>
<b>Dane techniczne</b> .....	<b>56</b>
<b>Wskazówki dotyczące bezpieczeństwa</b> .....	<b>57</b>
<b>Montaż i ustawienie</b> .....	<b>60</b>
<b>Przed pierwszym użyciem</b> .....	<b>60</b>
<b>Obsługa</b> .....	<b>60</b>
<b>Czyszczenie i pielęgnacja</b> .....	<b>61</b>
<b>Przechowywanie</b> .....	<b>61</b>
<b>Usuwanie usterek</b> .....	<b>62</b>
<b>Utylizacja</b> .....	<b>63</b>
<b>Gwarancja Kompernaß Handels GmbH</b> .....	<b>63</b>
Serwis .....	64
Importer .....	64

## Wstęp

Gratulujemy zakupu naszego urządzenia.

Wybrany produkt charakteryzuje się wysoką jakością. Instrukcja obsługi stanowi element składowy produktu. Zawiera ona ważne wskazówki na temat bezpieczeństwa, użytkowania i utylizacji. Przed przystąpieniem do użytkowania produktu zapoznaj się ze wszystkimi wskazówkami dotyczącymi obsługi i bezpieczeństwa. Produkt należy użytkować wyłącznie zgodnie z zamieszczonym tu opisem oraz w podanym zakresie zastosowań. W przypadku przekazania urządzenia następnej osobie, nie zapomnij dołączyć również instrukcji obsługi.

## Zastosowanie zgodnie z przeznaczeniem

Niniejsze urządzenie przeznaczone jest wyłącznie do grillowania produktów spożywczych wewnątrz pomieszczeń. Urządzenie to przeznaczone jest wyłącznie do zastosowania w gospodarstwach domowych. Nie należy go używać do celów komercyjnych.

## Zakres dostawy

Grill kontaktowy

Tacka do wychwytywania tłuszczu

Instrukcja obsługi

### WSKAZÓWKA

Bezpośrednio po rozpakowaniu sprawdź, czy dostarczony produkt jest kompletny oraz czy nie ma żadnych uszkodzeń. Jeśli zaistnieje taka potrzeba, zwróć się do serwisu.

## Opis urządzenia

- 1 czerwona kontrolka
- 2 zielone kontrolki
- 3 Uchwyt
- 4 Tacka na tłuszcz

## Dane techniczne

Napięcie znamionowe: 220 - 240 V ~ (prąd przemienny), 50 Hz

Pobór mocy: 1000 W



Wszystkie części tego urządzenia mające kontakt z żywnością, są do tego odpowiednio dopuszczone.

**Wskazówki dotyczące bezpieczeństwa****⚠ NIEBEZPIECZEŃSTWO PORAŻENIA PRĄDEM ELEKTRYCZNYM!**

- ▶ W przypadku uszkodzenia kabla zasilającego należy zlecić jego wymianę producentowi, w punkcie serwisowym lub osobie posiadającej odpowiednie kwalifikacje. Dzięki temu unikniesz poważnych zagrożeń.
  - ▶ Chronь kabel sieciowy przed zetknięciem z gorącymi elementami urządzenia. Nigdy nie używaj urządzenia w pobliżu otwartych płomieni, płyty grzewczej lub piekarnika.
  - ▶ Urządzenia nie wolno wystawiać na działanie deszczu ani używać go w wilgotnym, ani też mokrym środowisku. Dopilnuj, aby kabel sieciowy w trakcie użytkowania urządzenia nie był mokry ani wilgotny.
  - ▶ Przed przystąpieniem do użytkowania sprawdź, czy urządzenie nie ma widocznych uszkodzeń. Nie uruchamiaj uszkodzonego ani upuszczonego urządzenia.
  - ▶ Kabel sieciowy należy regularnie sprawdzać pod kątem uszkodzeń. Jeśli dojdzie do uszkodzenia kabla, zabrania się dalszego korzystania z urządzenia.
  - ▶ Urządzenie musi zostać podłączone do gniazda z przewodem ochronnym.
  - ▶ Urządzenie nie może być narażone na działanie wilgoci związanej na przykład z opadami deszczu.
-  W żadnym razie nie zanurzaj urządzenia w wodzie lub w innych cieczach! Przedostanie się cieczy na części przewodzące prąd podczas pracy urządzenia powoduje powstanie zagrożenia dla życia na skutek porażenia prądem elektrycznym.

## **OSTRZEŻENIE!** **NIEBEZPIECZEŃSTWO ODNIESIENIA OBRAŻEŃ!**

- ▶ To urządzenie może być używane przez dzieci od 8 roku życia oraz przez osoby o zmniejszonych zdolnościach fizycznych, sensorycznych lub umysłowych lub też osoby nieposiadające odpowiedniego doświadczenia i/lub wiedzy, wyłącznie pod nadzorem lub po przeszkoleniu w zakresie bezpiecznego używania urządzenia oraz wynikających z niego zagrożeń.
- ▶ Dzieci nie mogą bawić się urządzeniem.
- ▶ Czyszczenia ani konserwacji przez użytkownika nie mogą wykonywać dzieci, chyba że ukończyły 8 lat i są pod nadzorem.
- ▶ Dzieci w wieku poniżej 8 lat należy trzymać z dala od urządzenia i kabla zasilającego.
- ▶ Przed przystąpieniem do czyszczenia po korzystaniu z urządzenia odczekaj do jego całkowitego ostygnięcia! Niebezpieczeństwo poparzenia!
- ▶ Postaw urządzenie jak najbliżej gniazdka sieciowego. Pamiętaj, by wtyk był łatwo dostępny w celu wyjęcia go z gniazda w przypadku zagrożenia, a także by kabel sieciowy nie był przyczyną potknięcia.
- ▶ Należy zadbać o ustawienie urządzenia na stabilnej powierzchni.



### **Ostrożnie! Gorąca powierzchnia!**

- ▶ Podczas pracy urządzenia dotykać tylko uchwytu. Powierzchnia urządzenia w czasie pracy nagrzewa się do wysokiej temperatury.

**UWAGA! SZKODY MATERIALNE!**

- ▶ Do sterowania pracą urządzenia nie używaj żadnych zewnętrznych zegarów sterujących ani innego systemu zdalnego sterowania.
- ▶ W trakcie używania nigdy nie pozostawiaj urządzenia bez nadzoru.
- ▶ Upewnij się, że urządzenie, kabel sieciowy lub wtyk sieciowy nie stykają się z gorącymi źródłami, takimi jak gorące płyty grzejne lub nieosłonięty płomień.
- ▶ Do grilla nie można wrzucać węgla ani żadnych innych, podobnych materiałów palnych!
- ▶ Chroń powłokę przeciwdziałającą przywieraniu, unikając stosowania metalowych przedmiotów, np. noży, widelców itp. W przypadku uszkodzenia powłoki przeciwdziałającej przywieraniu, urządzenie nie powinno być już używane.
- ▶ Urządzenie należy używać tylko z dostarczonym oryginalnym osprzętem.

## Montaż i ustawienie

### **⚠ OSTRZEŻENIE!** **NIEBEZPIECZEŃSTWO POŻARU!**

- ▶ Nigdy nie ustawiaj urządzenia pod wiszącymi szafkami, ani obok firan, meblów i tkanin oraz innych łatwopalnych przedmiotów.
  - ▶ Urządzenie można ustawiać wyłącznie na podłożu odpornym na wysoką temperaturę.
- 1) Wyjmij wszystkie elementy z kartonu i usuń opakowania oraz ewentualnie folie ochronne.
  - 2) Wyczyść urządzenie zgodnie z opisem w rozdziale „Czyszczenie i pielęgnacja”. Upewnij się, że wszystkie części są całkowicie suche.
  - 3) Ustaw urządzenie na odpornym na działanie wysokiej temperatury, czystym i równym podłożu. Uważaj przy tym na to, aby urządzenie nie było ustawione bezpośrednio przy ścianie ani szafce.
  - 4) Wsuń tackę na tłuszcz **4** w wgłębienie znajdujące się na dole urządzenia.

## Przed pierwszym użyciem

- 1) Płyty do grillowania wytrzyj wilgotną szmatką.
- 2) Powierzchnie grzewcze posmaruj niewielką ilością oleju nadającego się do pieczenia/grillowania. W ten sposób łatwiej usunąć ewentualne pozostałości poprodukcyjne, znajdujące się jeszcze na płytce do grillowania.
- 3) Zamknij urządzenie.
- 4) Podłącz wtyk do gniazda sieciowego. Zapali się czerwona kontrolka **1**. Urządzenie rozgrzewa się.
- 5) Odczekaj 5 minut.
- 6) Następnie wyciągnij wtyk z gniazda i pozostaw urządzenie do ostygnięcia.

## WSKAZÓWKA

- ▶ Pierwszemu nagrzewaniu urządzenia może towarzyszyć zapach spalenizny i dym wywołany wypalaniem się pozostałości środków zastosowanych podczas produkcji. Jest to zjawisko całkowicie normalne i nie stanowi jakiegokolwiek zagrożenia. Pamiętaj o zapewnieniu odpowiedniej wentylacji w pomieszczeniu, np. poprzez otwarcie okna.

- 7) Płyty do grillowania wycieraj po ostygnięciu wilgotną szmatką.
- 8) Wyczyść tackę na tłuszcz **4** zgodnie z opisem w rozdziale „Czyszczenie i pielęgnacja”.
- 9) Przed ponownym użyciem urządzenia upewnij się, że wszystkie części są całkowicie suche.

Teraz urządzenie jest gotowe do pracy.

## Obsługa

### **⚠ OSTRZEŻENIE!** **NIEBEZPIECZEŃSTWO OBRAŻEŃ!**

- ▶ Podczas pracy urządzenie jest bardzo gorące! Dlatego podczas pracy urządzenia dotykaj tylko uchwytu **3**! Gdy musisz chwycić urządzenie, użyj rękawic kuchennych.

- 1) Zamknij pokrywę.
- 2) Podłącz wtyk do gniazda sieciowego. Czerwona kontrolka **1** świeci się i urządzenie nagrzewa się.
- 3) Gdy zaświeci się zielona kontrolka **2** urządzenie jest rozgrzane. Otwórz urządzenie uchwytem **3** i połóż wybrane produkty na płytce do grillowania.

## WSKAZÓWKI

- ▶ Czerwona kontrolka **1** zaświeci się, gdy tylko wtyk sieciowy zostanie włożony do gniazda sieciowego. Gdy urządzenie się rozgrzeje, zapala się dodatkowo zielona kontrolka **2**. Może ona jednak cały czas ponownie zapalać się i gasnąć. Oznacza to, że urządzenie utrzymuje temperaturę przez okresowe podgrzewanie.

- 4) Zamknij pokrywę.  
Tłuszcz i płyny spływają podczas grillowania na tackę na tłuszcz ④.
- 5) Efekt grillowania należy kontrolować regularnie. Gdy uznasz go za zadowalający, otwórz pokrywę, chwytając za uchwyt ③, i zdejmij produkt z płyty do grillowania.

## UWAGA! SZKODY MATERIALNE!

- ▶ Nie używaj żadnych metalowych narzędzi, takich jak noże, widelce itp. W przypadku uszkodzenia powłoki przeciwdziałającej przywieraniu, urządzenie nie powinno być już używane.
- 6) Jeśli nie chcesz już przygotowywać kolejnych produktów, wyciągnij wtyk z gniazda sieciowego. Czerwona kontrolka ① gaśnie. Tylko w ten sposób można całkowicie wyłączyć urządzenie.

## Czyszczenie i pielęgnacja

### ⚠ NIEBEZPIECZEŃSTWO PORAŻENIA PRĄDEM ELEKTRYCZNYM

- ▶ Przed każdym czyszczeniem należy wyciągnąć wtyk z gniazda sieciowego! Istnieje zagrożenie porażenia prądem elektrycznym!

 W żadnym przypadku nie zanurzaj urządzenia w wodzie ani w innej cieczy!

### ⚠ OSTRZEŻENIE! NIEBEZPIECZEŃSTWO OBRAŻEŃ!

- ▶ Przed przystąpieniem do czyszczenia urządzenia zawsze odczekaj, aż ostygnie. W przeciwnym razie istnieje niebezpieczeństwo poparzenia!
- Urządzenie czyść najlepiej natychmiast po ostygnięciu. Wtedy łatwiej jest usuwać pozostałości produktów spożywczych.

## UWAGA! SZKODY MATERIALNE!

- ▶ Nie używaj żrących ani szorujących środków czyszczących. Mogą one uszkodzić powierzchnię urządzenia!
- ▶ Nie używaj żadnych metalowych narzędzi, jak noże, widelce itp. W przypadku uszkodzenia powłoki przeciwdziałającej przywieraniu, urządzenie nie powinno być już używane.

- Opróżnij tackę na tłuszcz ④. Umyj ją w ciepłej wodzie z dodatkiem łagodnego płynu do mycia naczyń. Następnie wypłucz tackę ④ dużą ilością czystej wody i dobrze ją wysusz.

## WSKAZÓWKA



Tacka ④ jest przystosowany do mycia w zmywarce do naczyń. Włóż go w miarę możliwości do górnego kosza zmywarki i zwróć uwagę, aby się nie zaklinował.

- Płyty do grillowania wycieraj zawsze po ostygnięciu wilgotną szmatką. Przed ponownym użyciem płyty do grillowania muszą być całkowicie suche.

## WSKAZÓWKA

- ▶ W przypadku przylegania do płyt do grillowania trudnych do usunięcia zabrudzeń, użyj niewielkiej ilości płynu do mycia naczyń. Następnie spłucz płyty do grillowania czystą wodą. Dopilnuj, by na płycie do grillowania nie pozostały żadne reszki płynu do mycia naczyń.
- ▶ Po zakończeniu czyszczenia płynem do mycia naczyń płyty do grillowania należy natrzeć lekko olejem!
- Obudowę wytrzyj zwilżoną szmatką. W razie potrzeby nałóż na szmatkę nieco płynu do mycia naczyń, następnie przetrzyj szmatką zwilżoną w czystej wodzie. Osusz dokładnie wszystkie części.

## Przechowywanie

- Wyczyszczone urządzenie należy przechowywać w czystym, wolnym od pyłów i suchym miejscu.



**Usuwanie usterek**

<b>Usterka</b>	<b>Przyczyna</b>	<b>Rozwiązanie</b>
Urządzenie nie działa.	Wtyk nie jest podłączony do sieci elektrycznej.	Podłącz wtyk do gniazda sieciowego.
	Gniazdo zasilania jest uszkodzone.	Spróbuj skorzystać z innego gniazda.
	Urządzenie jest uszkodzone.	Skontaktuj się z serwisem.
Zielona kontrolka ② zapala się cały czas i gaśnie.	Urządzenie podtrzymuje ustawiony stopień temperatury. Wymaga to włączania się urządzenia co pewien czas. Gdy urządzenie się nagrzewa, gaśnie zielona kontrolka ②.	Nie jest to usterką.
Czerwona kontrolka ① nie świeci się.	Urządzenie jest uszkodzone.	Skontaktuj się z serwisem.

Jeżeli za pomocą powyższych wskazówek nie można usunąć usterki lub gdy występują inne rodzaje usterek, proszę zwrócić się do naszego serwisu.

## Utylizacja



Widoczny obok symbol przekreślonego pojemnika na kółkach na śmieci oznacza, że urządzenie to podlega postanowieniom dyrektywy 2012/19/EU. Dyrektywa ta stanowi, że zużytego urządzenia nie wolno wyrzucać wraz ze zwykłymi odpadami domowymi, lecz należy je oddać do wyspecjalizowanych punktów zbiórki odpadów, centrów recyklingu lub zakładów utylizacji odpadów.

**Utylizacja jest dla użytkownika bezpłatna. Chroń środowisko i usuwaj odpady w prawidłowy sposób.**



Informacje na temat możliwości utylizacji wystużonego urządzenia można uzyskać w urzędzie gminy lub miasta.



Produkt i opakowanie nadają się do recyklingu, podlegają rozszerzonej odpowiedzialności producenta i są zbierane selektywnie.



Materiały opakowaniowe są przyjazne dla środowiska i można je podać procesowi recyklingu. Zbędne materiały opakowaniowe należy usuwać zgodnie z lokalnymi przepisami.



Opakowania należy utylizować w sposób przyjazny dla środowiska. Przestrzegaj oznaczeń umieszczonych na różnych materiałach opakowaniowych i w razie potrzeby zutylizuj je zgodnie z zasadami segregacji odpadów. Materiały opakowaniowe są oznaczone skrótami (a) i cyframi (b) w następujący sposób: 1-7: tworzywa sztuczne, 20-22: papier i tektura, 80-98: kompozyty.

## Gwarancja

### Kompernaß Handels GmbH

Szanowny Kliencie,

To urządzenie objęte jest 3-letnią gwarancją, licząc od daty zakupu. W przypadku wad tego produktu, masz gwarantowane ustawowo prawa w stosunku sprzedawcy. Te ustawowe prawa nie są ograniczone przez nasze opisane poniżej warunki gwarancji.

### Warunki gwarancji

Okres gwarancji rozpoczyna się od daty zakupu. Należy zachować paragon. Jest on wymagany jako dowód zakupu.

Jeżeli w ciągu trzech lat od daty zakupu produktu ujawni się w nim wada materiałowa lub produkcyjna, produkt zostanie wedle naszego uznania nieodpłatnie naprawiony, wymieniony na nowy lub zostanie zwrócona jego cena. Warunkiem spełnienia tego świadczenia gwarancyjnego jest dostarczenie w trakcie tego trzyletniego okresu uszkodzonego urządzenia wraz z dowodem zakupu (paragonem) oraz krótkim opisem wady i daty jej wystąpienia.

Jeżeli wada jest objęta naszą gwarancją, otrzymasz z powrotem naprawiony lub nowy produkt. Zgodnie z art. 581 §1 polskiego kodeksu cywilnego wraz z wymianą produktu lub jego istotnej części rozpoczyna się nowy okres gwarancyjny.

### Okres gwarancji i ustawowe roszczenia gwarancyjne

Wykonanie usługi gwarancyjnej nie przedłuża okresu gwarancji. Dotyczy to również wymienionych i naprawionych części. Wszelkie szkody i wady wykryte w chwili zakupu należy zgłosić bezpośrednio po rozpakowaniu urządzenia. Po upływie okresu gwarancji wszelkie naprawy są wykonywane odpłatnie.

## Zakres gwarancji

Urządzenie zostało starannie wyprodukowane i poddane przed wysyłką skrupulatnej kontroli jakości.

Gwarancja obejmuje wady materiałowe lub produkcyjne. Niniejsza gwarancja nie obejmuje części produktu, podlegających normalnemu zużyciu, ani uszkodzeń części łatwo łamliwych, np. przełączników, akumulatorów, lub części wykonanych ze szkła.

Niniejsza gwarancja traci swoją ważność, jeśli produkt został uszkodzony, nie używano go prawidłowo lub nie serwisowano należycie. W celu zapewnienia prawidłowego stosowania produktu należy ściśle przestrzegać wszystkich instrukcji wymienionych w instrukcjach obsługi. Należy bezwzględnie unikać zastosowania oraz postępowania, których odradza się w instrukcji obsługi lub przed którymi się w niej ostrzega.

Produkt przeznaczony jest wyłącznie do użytku domowego, a nie do zastosowań komercyjnych. Niewłaściwe użytkowanie urządzenia, używanie go w sposób niezgodny z jego przeznaczeniem, użycie siły lub ingerencja w urządzenie, dokonywana poza naszymi autoryzowanymi punktami serwisowymi, powodują utratę gwarancji.

## Realizacja zobowiązań gwarancyjnych

W celu zapewnienia szybkiego załatwienia sprawy, postępuj zgodnie z poniższymi wskazówkami:

- W przypadku wszelkich pytań przygotuj paragon fiskalny oraz numer artykułu (IAN) 498396\_2204 jako dowód zakupu.
- Numer artykułu można znaleźć na tabliczce znamionowej na produkcie, wygrawerowany na urządzeniu, zapisany na stronie tytułowej instrukcji obsługi (w dolnym lewym rogu) lub na naklejce z tyłu bądź na spodzie urządzenia.
- W przypadku wystąpienia błędów działania lub innych wad, prosimy o kontakt z odpowiednim działem serwisu **telefonicznie lub przez e-mail**.

- Zarejestrowany jako wadliwy produkt możesz wtedy wraz z dołączonym dowodem zakupu (paragonem) oraz opisem i datą wystąpienia usterki wysłać nieodpłatnie na przekazany wcześniej adres serwisu.



Na stronie [www.lidl-service.com](http://www.lidl-service.com) możesz pobrać te i wiele innych instrukcji, filmów o produktach oraz oprogramowanie instalacyjne.

Za pomocą tego kodu QR możesz przejść bezpośrednio na stronę serwisu Lidl ([www.lidl-service.com](http://www.lidl-service.com)), gdzie możesz otworzyć instrukcję obsługi, wpisując numer artykułu (IAN) 498396\_2204.

## Serwis

**PL Serwis Polska**  
Tel.: 22 397 4996  
E-Mail: [kompernass@lidl.pl](mailto:kompernass@lidl.pl)

IAN 498396\_2204

## Importer

Pamiętaj, że poniższy adres nie jest adresem serwisu. Skontaktuj się najpierw z odpowiednim punktem serwisowym.

KOMPERNASS HANDELS GMBH  
BURGSTRASSE 21  
44867 BOCHUM  
NIEMCY  
[www.kompernass.com](http://www.kompernass.com)

## Obsah

<b>Úvod</b> .....	<b>66</b>
<b>Používanie v súlade s určením</b> .....	<b>66</b>
<b>Rozsah dodávky</b> .....	<b>66</b>
<b>Popis prístroja</b> .....	<b>66</b>
<b>Technické údaje</b> .....	<b>66</b>
<b>Bezpečnostné upozornenia</b> .....	<b>67</b>
<b>Zloženie a postavenie</b> .....	<b>70</b>
<b>Pred prvým použitím</b> .....	<b>70</b>
<b>Obsluha</b> .....	<b>70</b>
<b>Čistenie a údržba</b> .....	<b>71</b>
<b>Skladovanie</b> .....	<b>71</b>
<b>Odstraňovanie porúch</b> .....	<b>72</b>
<b>Zneškodnenie</b> .....	<b>73</b>
<b>Záruka spoločnosti Kompernass Handels GmbH</b> .....	<b>73</b>
Servis .....	74
Dovozca .....	74

## Úvod

Srdečne vám gratulujeme ku kúpe tohto nového prístroja.

Rozhodli ste sa tým pre vysokokvalitný výrobok. Návod na obsluhu je súčasťou tohto výrobku.

Obsahuje dôležité upozornenia týkajúce sa bezpečnosti, používania a zneškodnenia. Pred použitím výrobku sa oboznámte so všetkými pokynmi na obsluhu a bezpečnostnými upozorneniami.

Výrobok používajte iba tak, ako je to popísané a iba v tých oblastiach použitia, ktoré sú tu uvedené. Pri postúpení výrobku tretej osobe odovzdajte s ním aj všetky podklady.

## Používanie v súlade s určením

Tento prístroj slúži výlučne na grilovanie potravín v interiéri. Tento prístroj je určený výlučne na použitie v domácnosti. Nepoužívajte ho komerčne.

## Rozsah dodávky

Kontaktný gril

Miska na zachytávanie tuku

Návod na obsluhu

### UPOZORNENIE

Ihneď po vybalení prekontrolujte úplnosť a nepoškodenosť rozsahu dodávky. V prípade potreby sa obráťte na servis.

## Popis prístroja

- 1 červená kontrolka
- 2 zelená kontrolka
- 3 držadlo
- 4 miska na zachytávanie tuku

## Technické údaje

Menovité napätie: 220 – 240 V ~  
(striedavý prúd), 50 Hz

Príkon: 1 000 W



Všetky diely tohto prístroja, prichádzajúce do kontaktu s potravinami, sú bezpečné z hľadiska použitia s potravinami.

**Bezpečnostné upozornenia****⚠ NEBEZPEČENSTVO ÚRASU ELEKTRICKÝM PRÚDOM**

- ▶ Ak sa pripojovací sieťový kábel tohto prístroja poškodí, musí sa nechať vymeniť výrobcom alebo jeho zákazníckym servisom alebo podobne kvalifikovanou osobou, aby sa predišlo ohrozeniam.
- ▶ Chráňte sieťové vedenie pred kontaktom s horúcimi časťami prístroja. Prístroj nikdy nepoužívajte v blízkosti otvoreného ohňa, výhrevnej platne alebo rozpálenej rúry.
- ▶ Nevystavujte spotrebič dažďu a nikdy ho nepoužívajte vo vlhkom alebo mokrom prostredí. Dbajte na to, aby sieťové vedenie počas prevádzky nikdy nebolo mokré ani vlhké.
- ▶ Pred použitím skontrolujte prístroj, či nie je zvonka viditeľne poškodený. Neuvádzajte do prevádzky poškodený alebo na zem spadnutý prístroj.
- ▶ Prípojný kábel sa musí pravidelne kontrolovať, či nejaví známky poškodenia. Ak je prípojný kábel poškodený, tak sa prístroj nesmie viac používať.
- ▶ Prístroj sa smie zapojiť len do elektrickej zásuvky s ochranným vodičom.
- ▶ Nesmie sa dostať do styku s vlhkosťou, ako napríklad dažďom alebo mokrom.



Prístroj nikdy neponárajte do vody ani do iných tekutín! Môže dôjsť k ohrozeniu života v dôsledku zásahu elektrickým prúdom, ak sa pri prevádzke dostanú zvyšky kvapaliny na časti, ktoré sú pod napätím.

## **⚠ VÝSTRAHA! NEBEZPEČENSTVO PORANENIA!**

- ▶ Tento prístroj môžu používať deti od 8 rokov, ako aj osoby so zníženými fyzickými, sensorickými alebo mentálnymi schopnosťami, prípadne s nedostatočnými skúsenosťami alebo znalosťami, ak sú pod dohľadom alebo boli dostatočne poučené o bezpečnom používaní prístroja a pochopili z toho vyplývajúce riziká.
- ▶ Deti sa s prístrojom nesmú hrať.
- ▶ Čistenie a používateľskú údržbu nesmú vykonávať deti, ibaže, ak sú staršie než 8 rokov a sú pod dozorom.
- ▶ Deti mladšie ako 8 rokov nesmia mať prístup k prístroju a prípojnému káblu.
- ▶ Skôr, než začnete prístroj čistiť, nechajte ho vždy najskôr vychladnúť. Nebezpečenstvo popálenia!
- ▶ Nepoužívajte spotrebič v blízkosti horúcich povrchov. Zabezpečte, aby bola sieťová zástrčka v prípade nebezpečenstva ľahko a rýchlo dostupná a aby sieťové vedenie nepredstavovalo riziko potknutia.
- ▶ Zabezpečte pre prístroj bezpečné miesto.



**Pozor! Horúci povrch!**

- ▶ Počas prevádzky sa dotýkajte len držadla. Povrch prístroja je počas prevádzky veľmi horúci.

**POZOR - VECNÉ ŠKODY!**

- ▶ Na zapínanie a vypínanie prístroja nepoužívajte žiadny externý časový spínač ani samostatný systém diaľkového ovládania.
- ▶ Počas prevádzky nenechávajte prístroj nikdy bez dozoru.
- ▶ Uistite sa, či prístroj, prípojný kábel a elektrická zástrčka nemôžu prísť do styku so zdrojmi tepla, ako sú napr. platne na varenie alebo otvorený oheň.
- ▶ Na zapínanie a vypínanie prístroja nepoužívajte žiadne externé spínacie hodiny ani samostatný systém diaľkového ovládania!
- ▶ Chráňte antiadhéznú vrstvu, a preto nepoužívajte žiadne kovové nástroje, napr. nože alebo vidličky. Ak sa antiadhézná vrstva poškodí, tak prístroj ďalej nepoužívajte.
- ▶ Prístroj používajte výhradne len so spoludodaným originálnym príslušenstvom.



## Zloženie a postavenie

### **⚠ VAROVANIE!** **NEBEZPEČENSTVO POŽIARU!**

- ▶ Nikdy neumiestňujte prístroj pod závesné skrine alebo vedľa záclon, nábytkové steny alebo iné zápalné predmety.
  - ▶ Prístroj postavte len na tepelne odolnú podložku.
- 1) Vyberte všetky diely z kartónového obalu, odstráňte obalový materiál a prípadné ochranné fólie.
  - 2) Vyčistite všetky diely prístroja tak, ako je uvedené v kapitole „Čistenie a údržba“. Uistite sa, či sú všetky diely úplne suché.
  - 3) Postavte prístroj na tepelne odolnú, čistú a rovnú plochu. Dbajte pritom na to, aby prístroj nebol umiestnený v bezprostrednej blízkosti steny alebo skrine.
  - 4) Misku na zachytávanie tuku **4** umiestnite do vyhlbenia na prednej strane prístroja (pozri tiež vyklápaciu stranu).

## Pred prvým použitím

- 1) Grilovacie platne otrite vlhkou handrou.
- 2) Grilovacie platne zľahka natrite olejom vhodným na pečenie/grilovanie. Takto sa na grilovacích platniach ľahšie uvoľnia prípadné zvyšky, podmienené výrobou .
- 3) Prístroj zatvorte.
- 4) Zasuňte zástrčku do elektrickej zásuvky. Červená kontrolka **1** svieti.
- 5) Vyčkajte 5 minút.
- 6) Potom vytiahnite sieťovú zástrčku a nechajte prístroj vychladnúť.

## UPOZORNENIE

- ▶ Pri prvom zohrievaní prístroja môže dôjsť k vzniku mierneho zápachu a dymu, čo je spôsobené zvyškami, podmienenými výrobou. Je to úplne normálne a nie je to nebezpečné. Zabezpečte dostatočné vetranie, že napr. otvoríte okno.

- 7) Grilovacie platne otrite vlhkou handrou.
  - 8) Misku na zachytávanie tuku **4** vyčistite tak, ako je to popísané v kapitole „Čistenie a údržba“.
  - 9) Skôr, než prístroj uvediete do prevádzky, sa uistite, či sú všetky diely úplne suché.
- Prístroj je teraz pripravený na prevádzku.

## Obsluha

### **⚠ VÝSTRAHA!** **NEBEZPEČENSTVO PORANENIA!**

- ▶ Počas používania je prístroj veľmi horúci! Preto ho počas používania chytajte len za držadlo **3**! Ak sa dotýkate prístroja, používajte chňapku.

- 1) Zatvorte veko.
- 2) Zasuňte zástrčku do elektrickej zásuvky. Červená kontrolka **1** sa rozsvieti a prístroj sa zohrieva.
- 3) Len čo sa zelená kontrolka **2** rozsvieti, je prístroj zohriaty. Otvorte veko za držadlo **3** a položte potraviny podľa chuti na grilovaciu platňu .

## UPOZORNENIA

- ▶ Červená kontrolka **1** svieti, akonáhle sa zástrčka zastrčí do zásuvky. Keď je prístroj rozohriaty, svieti dodatočne zelená kontrolka **2**. Táto sa však môže vždy znova rozsvietiť a opäť zhasnúť. To znamená, že prístroj udržiava teplotu a opäť sa musí trochu zohriať.

- 4) Zatvorte veko.  
Tuk a tekutiny unikajú počas grilovania do záchytnej misky na tuk ④.
- 5) Výsledok grilovania pravidelne kontrolujte. Ak ste spokojný/á, otvorte veko na grile ③ a grilovanú potravinu odoberte z grilovacej platne.

## POZOR! VECNÉ ŠKODY!

- ▶ Nepoužívajte kovové nástroje, ako napr. nôž, vidličku a pod. Ak sa antiadhézna vrstva poškodí, tak prístroj ďalej nepoužívajte.
- 6) Ak už nechcete grilovať ďalšie potraviny, vytiahnite zástrčku z elektrickej zásuvky. Červená kontrolka ① zhasne.  
Len v takomto prípade je prístroj vypnutý.

## Čistenie a údržba

### ⚠ NEBEZPEČENSTVO! ÚRAZU ELEKTRICKÝM PRÚDOM!

- ▶ Pred každým čistením vytiahnite zástrčku z elektrickej zásuvky! Hrozí nebezpečenstvo úrazu elektrickým prúdom!

 Nikdy neponárajte prístroj do vody ani do iných kvapalín!

### ⚠ VÝSTRAHA! NEBEZPEČENSTVO PORANENIA!

- ▶ Predtým, než začnete prístroj čistiť, ho nechajte vždy najskôr vychladnúť. Inak hrozí nebezpečenstvo popálenia!
- Prístroj vyčistíte najlepšie ihneď po vychladnutí. Vtedy môžete zvyšky potravín ľahšie odstrániť.

## POZOR! VECNÉ ŠKODY!

- ▶ Nepoužívajte žiadne abrazívne alebo agresívne čistiace prostriedky. Mohli by poškodiť povrch prístroja!
- ▶ Nepoužívajte kovové nástroje, ako napr. nôž, vidličku a pod. Ak sa antiadhézna vrstva poškodí, tak prístroj ďalej nepoužívajte.

- Misku na zachytávanie tuku ④ vyprázdňte. Misku vypláchnite teplou vodou a pridajte trochu jemného čistiaceho prostriedku. Misku na zachytávanie tuku ④ vypláchnite pod tečúcou vodou a vytrite ju do sucha.

## UPOZORNENIE



Miska na zachytávanie ④ je vhodná do umývačky riadu. Vkladajte ju podľa možnosti do horného košíka umývačky riadu a dbajte na to, aby sa nezasekla.

- Po vychladnutí otrite grilovacie platne vlhkou handrou. Pred opakovaným používaním musia byť grilovacie platne úplne suché.

## UPOZORNENIE

- ▶ Ak sú na grilovacích platniach pripečené nečistoty, tak použite trochu čistiaceho prostriedku. Potom grilovacie platne otrite handrou, namočenou do čistej vody. Dbajte na to, aby na grilovacích platniach nezostali zvyšky čistiaceho prostriedku.
- ▶ Po vyčistení čistiacim prostriedkom musíte grilovacie platne znova zľahka potrieť olejom!
- Teleso poutierajte vlhkou utierkou. Podľa potreby pridajte na utierku trochu jemného čistiaceho prostriedku a potom prístroj otrite utierkou, namočenou do čistej vody. Všetko poriadne vytrite do sucha.

## Skladovanie

- Prístroj skladujte na čistom, bezprašnom a suchom mieste.

## Odstraňovanie porúch

Chyba	Príčina	Riešenie
Elektrický prístroj nefunguje.	Sieťová zástrčka nie je zapojená do elektrickej siete.	Zasuňte zástrčku do elektrickej zásuvky.
	Elektrická zásuvka je chybná.	Použite inú elektrickú zásuvku.
	Prístroj je chybný.	Obráťte sa na servis.
Zelená kontrolka ② sa vždy znovu rozsvieti a potom opäť zhasne.	Prístroj udržiava nastavený stupeň teploty. Preto je potrebné, aby sa prístroj vždy opäť krátko zohrial. Počas zohrievania prístroja zhasne zelená kontrolka ②.	Nejde o žiadnu poruchu.
Červená kontrolka ① nesvieti.	Prístroj je chybný.	Obráťte sa na servis.

Ak sa poruchy nedajú odstrániť spôsobom uvedeným vo vyššie uvedenej tabuľke, alebo ak zistíte iné druhy porúch, obráťte sa prosím na náš servis.

## Zneškodnenie



Symbol preškrtnutej odpadovej nádoby na kolieskach upozorňuje, že tento prístroj podlieha smernici č. 2012/19/EU. Táto smernica stanovuje, že tento prístroj po uplynutí doby používania nesmiete zlikvidovať s normálnym domovým odpadom, ale musíte ho odovzdať v špeciálne zriadených zberných miestach, zberných dvoroch alebo v prevádzkach na likvidáciu odpadov.

**Táto likvidácia je pre vás bezplatná. Chráňte životné prostredie a likvidujte odborne.**



Informácie o možnostiach likvidácie výrobku, ktorý doslúžil, získate od svojej obecnej alebo mestskej samosprávy.



Produkt a obal sú recyklovateľné, podliehajú rozšírenej zodpovednosti výrobcu a zbierajú sa oddelene.



Pri výbere obalových materiálov sa prihliadalo na ekologické hľadisko a odborné možnosti likvidácie, a preto ich možno recyklovať. Nepotrebné obalové materiály zlikvidujte podľa miestne platných predpisov.



Obal zlikvidujte ekologicky. Dbajte na označenie na rôznych obalových materiáloch a triedte ich prípadne osobitne. Obalové materiály sú označené skratkami (a) a číslicami (b) s nasledujúcim významom:

1–7: plasty, 20–22: papier a lepenka, 80–98: kompozičné materiály.

## Záruka spoločnosti Kompennass Handels GmbH

Vážená zákaznička, vážený zákazník, na tento prístroj máte záruku 3 roky od dátumu zakúpenia. V prípade nedostatkov tohto výrobku máte práva vyplývajúce zo zákona voči predajcovi tohto výrobku. Tieto Vaše práva vyplývajúce zo zákona nie sú obmedzené našou zárukou, uvedenu nižšie.

### Záručné podmienky

Záručná doba začína plynúť dátumom zakúpenia. Prosím, uschovajte si pokladničný blok. Tento bude potrebný ako dôkaz o zakúpení.

Ak v priebehu troch rokov od dátumu zakúpenia tohto výrobku dôjde k chybe materiálu alebo výrobnej chybe, výrobok vám – podľa nášho uváženia – bezplatne opravíme, vymeníme alebo uhradíme kúpnu cenu. Podmienkou tohto záručného plnenia je, že počas trojročnej lehoty sa poškodený prístroj a doklad o zakúpení (pokladničný blok) predloží so stručným opisom, v čom spočíva nedostatok prístroja a kedy sa vyskytol.

Ak je chyba pokrytá našou zárukou, zašleme Vám späť opravený alebo nový výrobok. Opravou alebo výmenou výrobku nezačína plynúť žiadna nová záručná doba.

### Záručná doba a zákonné nároky na odstránenie chýb

Záručná doba sa záručným plnením nepredĺži. To platí aj pre vymenené a opravené diely. Poškodenia a chyby zistené prípadne už pri kúpe, sa musia hlásiť okamžite po vybalení. Po uplynutí záručnej doby podliehajú prípadné opravy poplatku.

## Rozsah záruky

Prístroj bol starostlivo vyrobený v súlade s prísnyimi smernicami kvality a pred dodaním bol svedomito preskúšaný.

Záručné plnenie sa vzťahuje na chyby materiálu alebo výrobné chyby. Táto záruka sa nevzťahuje na časti výrobku, ktoré sú vystavené bežnému opotrebovaniu a preto ich možno pokladať za rýchlo opotrebitelné diely, ani na poškodenia krehkých dielov, ako sú napríklad spínače, akumulátory alebo diely vyrobené zo skla.

Táto záruka zaniká v prípade poškodenia výrobku neodborným používaním alebo neodbornou údržbou. Na správne používanie výrobku sa musia presne dodržiavať všetky pokyny, uvedené v návode na obsluhu. Bezpodmienečne sa musí zabrániť použitiu alebo úkonom, ktoré sa v návode na obsluhu neodporúčajú alebo pred ktorými sa varuje.

Výrobok je určený len na súkromné použitie a nie na priemyselné používanie. Záruka zaniká pri nesprávnom a neodbornom zaobchádzaní, pri použití násilia a pri zásahoch, ktoré neboli vykonané našim autorizovaným servisom.

## Vybavenie v prípade záruky

Na zaručenie rýchleho vybavenia Vašej žiadosti postupujte podľa nasledujúcich pokynov:

- Na všetky otázky majte pripravený pokladničný doklad a číslo výrobku (IAN) 498396\_2204 ako doklad o nákupe.
- Číslo výrobku nájdete na typovom štítku na výrobku, na gravúre na výrobku, na titulnej stránke návodu na obsluhu (dole vľavo) alebo ako nálepku na zadnej alebo spodnej strane výrobku.
- Ak dôjde k funkčným poruchám alebo iným nedostatkom, kontaktujte najprv nižšie uvedené servisné oddelenie **telefonicky** alebo **e-mailom**.

- Výrobok, zaevidovaný ako poruchový, môžete potom spolu s dokladom o nákupe (pokladničný blok) a uvedením popisu chyby a dátumu, kedy k nej došlo, bezplatne odoslať na adresu servisného strediska, ktorá Vám bude oznámená.



Na webovej stránke [www.lidl-service.com](http://www.lidl-service.com) si môžete stiahnuť tieto a mnoho ďalších príručiek, videá o výrobkoch a inštalčný softvér.

Pomocou tohto QR-kódu sa dostanete priamo na stránku servisu Lidl ([www.lidl-service.com](http://www.lidl-service.com)) a pomocou zadania čísla výrobku (IAN) 498396\_2204 otvoríte váš návod na obsluhu.

## Servis

**SK Servis Slovensko**

Tel. 0850 232001

E-Mail: [kompernass@lidl.sk](mailto:kompernass@lidl.sk)

IAN 498396\_2204

## Dovozca

Majte na pamäti, že nižšie uvedená adresa nie je adresou servisného strediska. Najprv kontaktujte uvedené servisné stredisko.

KOMPERNASS HANDELS GMBH

BURGSTRASSE 21

44867 BOCHUM

NEMECKO

[www.kompernass.com](http://www.kompernass.com)

# Índice

<b>Introducción</b> .....	<b>76</b>
<b>Uso previsto</b> .....	<b>76</b>
<b>Volumen de suministro.</b> .....	<b>76</b>
<b>Descripción del aparato</b> .....	<b>76</b>
<b>Características técnicas</b> .....	<b>76</b>
<b>Indicaciones de seguridad</b> .....	<b>77</b>
<b>Montaje y emplazamiento.</b> .....	<b>80</b>
<b>Antes del primer uso</b> .....	<b>80</b>
<b>Manejo</b> .....	<b>80</b>
<b>Limpieza y mantenimiento</b> .....	<b>81</b>
<b>Almacenamiento.</b> .....	<b>81</b>
<b>Eliminación de fallos.</b> .....	<b>82</b>
<b>Desecho</b> .....	<b>83</b>
<b>Garantía de Kompernass Handels GmbH</b> .....	<b>83</b>
Asistencia técnica .....	84
Importador .....	84

## Introducción

Felicidades por la compra de su aparato nuevo. Ha adquirido un producto de alta calidad. Las instrucciones de uso forman parte del producto y contienen indicaciones importantes acerca de la seguridad, del uso y del desecho de este aparato. Antes de usar el producto, familiarícese con todas las indicaciones de manejo y de seguridad. Utilice el producto únicamente como se describe y para los ámbitos de aplicación indicados. Entregue todos los documentos cuando transfiera el producto a terceros.

## Uso previsto

Este aparato está diseñado exclusivamente para cocinar alimentos en espacios interiores. Este aparato está previsto exclusivamente para su uso doméstico privado. No lo utilice con fines comerciales.

## Volumen de suministro

Grill de contacto  
Bandeja colectora de grasa  
Instrucciones de uso

### INDICACIÓN

Compruebe que el volumen de suministro esté completo y que carezca de daños inmediatamente después de desembalarlo. En caso necesario, póngase en contacto con el servicio de asistencia técnica.

## Descripción del aparato

- 1 Piloto de control rojo
- 2 Piloto de control verde
- 3 Asa
- 4 Bandeja colectora de grasa

## Características técnicas

Tensión nominal: 220-240 V ~ (corriente alterna), 50 Hz

Máx. consumo de potencia: 1000 W



Todas las piezas de este aparato que entran en contacto con alimentos son aptas para su uso con alimentos.

## Indicaciones de seguridad

### ¡PELIGRO! ¡DESCARGA ELÉCTRICA!

- ▶ Si se estropea el cable de conexión de red de este aparato, encomiende su sustitución al fabricante, a su servicio de asistencia técnica o a una persona que posea una cualificación similar para evitar peligros.
  - ▶ Proteja el cable de red contra el contacto directo con las piezas calientes del aparato. No utilice nunca el aparato cerca de llamas abiertas, placas de cocina u hornos calientes.
  - ▶ No exponga el aparato a la lluvia ni lo utilice en lugares mojados o húmedos. Procure que el cable de red nunca se moje ni se humedezca durante el funcionamiento.
  - ▶ Antes de usar el aparato, compruebe si hay signos de daños externos visibles. No ponga en funcionamiento un aparato dañado o que se haya caído.
  - ▶ El cable de red debe inspeccionarse regularmente para localizar cualquier signo de daños. Si el cable de red está dañado, no debe seguir utilizándose el aparato.
  - ▶ El aparato debe conectarse a una toma eléctrica con conductor de puesta a tierra.
  - ▶ El aparato no debe entrar en contacto con la humedad ni con la lluvia.
-  ¡No sumerja nunca el aparato en agua ni en otros líquidos! Existe un posible peligro de muerte por descarga eléctrica si, durante el funcionamiento, penetran restos de líquidos en las piezas sometidas a tensión.



## ¡ADVERTENCIA! ¡PELIGRO DE LESIONES!

- ▶ Este aparato puede ser utilizado por niños a partir de 8 años y por personas cuyas facultades físicas, sensoriales o mentales sean reducidas o carezcan de los conocimientos y de la experiencia necesaria siempre que sean vigiladas o hayan sido instruidas correctamente sobre el uso seguro del aparato y hayan comprendido los peligros que entraña.
- ▶ Los niños no deben jugar con el aparato.
- ▶ Los niños no deben realizar las tareas de limpieza y mantenimiento del aparato a no ser que sean mayores de 8 años y estén bajo supervisión.
- ▶ El aparato y el cable de conexión deben mantenerse fuera del alcance de los niños menores de 8 años.
- ▶ Después de su uso, deje que el aparato se enfríe bien antes de limpiarlo. ¡Peligro de quemaduras!
- ▶ Coloque el aparato lo más cerca posible de una toma eléctrica. Procure que el enchufe esté fácilmente accesible para su desconexión rápida si se produce una situación de peligro y tienda el cable de forma que nadie pueda tropezar con él.
- ▶ Asegúrese de que el aparato esté colocado de forma segura.



## ¡Atención! ¡Superficie caliente!

- ▶ No toque nunca el asa durante el funcionamiento. Las superficies del aparato se calientan mucho durante el funcionamiento.

**¡ATENCIÓN! ¡DAÑOS MATERIALES!**

- ▶ No utilice ningún tipo de reloj programador externo ni sistema de control remoto para accionar el aparato.
- ▶ No deje nunca el aparato desatendido durante su funcionamiento.
- ▶ Asegúrese de que el aparato, el cable de red o el enchufe no entren en contacto con fuentes de calor, como placas de cocina o llamas abiertas.
- ▶ ¡No utilice carbón ni combustibles similares con el aparato!
- ▶ Para proteger el revestimiento antiadherente, evite el uso de utensilios metálicos, como cuchillos, tenedores, etc. No siga utilizando el aparato si el revestimiento antiadherente está dañado.
- ▶ Utilice el aparato exclusivamente con los accesorios originales suministrados.

## Montaje y emplazamiento

### ¡ADVERTENCIA! ¡PELIGRO DE INCENDIO!

- ▶ No coloque nunca el aparato bajo armarios suspendidos ni junto a cortinas, paredes de armarios ni cualquier otro objeto inflamable.
  - ▶ Instale exclusivamente el aparato sobre una base termorresistente.
- 1) Extraiga todas las piezas de la caja y deseche el material de embalaje y las láminas protectoras.
  - 2) Limpie todas las piezas tal y como se describe en el capítulo "Limpieza y mantenimiento". Asegúrese de que todas las piezas estén totalmente secas.
  - 3) Coloque el aparato sobre una superficie termorresistente, limpia y plana. Evite instalar el aparato directamente junto a una pared o armario.
  - 4) Inserte la bandeja colectora de grasa  en el alojamiento de la parte delantera del aparato (consulte también la página desplegable).

## Antes del primer uso

- 1) Limpie las planchas del grill con un paño húmedo.
- 2) Engrase ligeramente las planchas del grill con aceite de cocina. Así podrá eliminar mejor los residuos derivados de la fabricación de las planchas del grill.
- 3) Cierre el aparato.
- 4) Conecte el enchufe en una toma eléctrica. Tras esto, se iluminará el piloto de control rojo . El aparato comenzará a calentarse.
- 5) Espere 5 minutos.
- 6) A continuación, desconecte el enchufe de la red eléctrica y deje enfriar el aparato.





## INDICACIÓN

- ▶ Al calentar el aparato por primera vez, es posible que se genere un poco de humo y olor debido a los restos derivados de su fabricación. Esto es perfectamente normal e inofensivo. Procure que haya suficiente ventilación; por ejemplo, abra una ventana.
- 7) Limpie las planchas del grill con un paño húmedo cuando se hayan enfriado.
  - 8) Limpie la bandeja colectora de grasa  de la manera descrita en el capítulo "Limpieza y mantenimiento".
  - 9) Antes de poner en funcionamiento el aparato, asegúrese de que todas las piezas estén totalmente secas.



Tras esto, el aparato estará listo para su uso.

## Manejo

### ¡ADVERTENCIA! ¡PELIGRO DE LESIONES!

- ▶ ¡El aparato está muy caliente durante su uso! Por este motivo, solo debe tocarse por el asa  durante el funcionamiento. Utilice trapos de cocina para tocar el aparato.
- 1) Cierre la tapa.
  - 2) Conecte el enchufe en una toma eléctrica. Tras esto, se iluminará el piloto de control rojo  y se calentará el aparato.
  - 3) En cuanto se ilumine el piloto de control verde , el aparato estará caliente. Abra la tapa por el asa  y coloque los alimentos de la forma deseada sobre la plancha del grill.

## INDICACIÓN

- ▶ El piloto de control rojo  se ilumina en cuanto se conecta el enchufe en una toma eléctrica. En cuanto el aparato se caliente, también se iluminará el piloto de control verde . No obstante, es posible que se apague y vuelva a encenderse repetidamente, lo que significa que el aparato mantiene la temperatura y que ha vuelto a calentarse.

- 4) Cierre la tapa.  
La grasa y los líquidos caen hacia la bandeja colectora de grasa ④ durante el funcionamiento del aparato.
- 5) Controle el resultado regularmente. Cuando esté satisfecho, abra la tapa por el asa ③ y extraiga el alimento de la plancha del grill.

## ¡ATENCIÓN! ¡DAÑOS MATERIALES!

- ▶ No utilice utensilios metálicos, como cuchillos, tenedores, etc. No siga utilizando el aparato si el revestimiento antiadherente está dañado.
- 6) Si no desea preparar más alimentos, desconecte el enchufe de la toma eléctrica. Tras esto, el piloto de control rojo ① se apaga. Solo así se apagará el aparato.

## Limpieza y mantenimiento

### ⚠ PELIGRO DE DESCARGA ELÉCTRICA

- ▶ ¡Antes de limpiar el aparato, desconecte siempre el enchufe de la toma eléctrica!  
¡Existe peligro de descarga eléctrica!
-  ¡No sumerja nunca el aparato en agua ni en otros líquidos!

### ⚠ ¡ADVERTENCIA! ¡PELIGRO DE LESIONES!

- ▶ Deje que el aparato se enfríe antes de limpiarlo. De lo contrario, existe peligro de quemaduras.
- Limpie el aparato en cuanto se haya enfriado. Así, será más fácil eliminar los restos de alimentos.

## ¡ATENCIÓN! ¡DAÑOS MATERIALES!

- ▶ No utilice productos de limpieza abrasivos ni agresivos, ya que podrían dañar la superficie.
- ▶ No utilice utensilios metálicos, como cuchillos, tenedores, etc. No siga utilizando el aparato si el revestimiento antiadherente está dañado.
- Vacíe la bandeja colectora de grasa ④. Límpiela en agua caliente y añada un poco de jabón lavavajillas suave. A continuación, enjuague la bandeja colectora de grasa ④ con agua limpia y séquela.

## INDICACIÓN



La bandeja colectora ④ es apta para su limpieza en el lavavajillas. Colóquela en la parte superior del lavavajillas y asegúrese de que no queda aprisionada.

- Limpie las planchas del grill con un paño húmedo cuando se hayan enfriado. Antes de volver a utilizar las planchas del grill, séquelas completamente.

## INDICACIÓN

- ▶ Si quedan restos incrustados, aplique una pequeña cantidad de jabón lavavajillas. Tras esto, limpie las planchas del grill con agua limpia. Asegúrese de que no quede ningún resto de jabón lavavajillas.
- ▶ Tras limpiar las planchas del grill con un producto de limpieza, debe volver a aplicarse una ligera capa de aceite sobre la superficie.
- Limpie la carcasa con un paño húmedo. En caso necesario, añada un poco de jabón lavavajillas suave al paño y limpie el aparato con agua limpia. Séquelo todo bien.

## Almacenamiento

- Guarde el aparato ya limpio en un lugar limpio, seco y sin polvo.

## Eliminación de fallos

Fallo	Causa	Solución
El aparato no funciona.	El enchufe no está conectado a la red eléctrica.	Conecte el enchufe en una toma eléctrica.
	La toma eléctrica está defectuosa.	Utilice una toma eléctrica distinta.
	El aparato está defectuoso.	Póngase en contacto con el servicio de asistencia técnica.
El piloto de control verde ② vuelve a encenderse y apagarse varias veces.	El aparato mantiene la temperatura. Por este motivo, es necesario que vuelva a calentarse brevemente de cuando en cuando. Mientras el aparato se calienta, el piloto de control verde ② se apaga.	No hay ninguna avería.
El piloto de control rojo ① no se ilumina.	El aparato está defectuoso.	Póngase en contacto con el servicio de asistencia técnica.

Si no logra solucionar los fallos siguiendo las instrucciones de eliminación de fallos mencionadas o comprueba la existencia de otras anomalías, póngase en contacto con nuestro servicio de asistencia técnica.

## Desecho



El símbolo adyacente de un contenedor tachado sobre unas ruedas indica que este aparato está sujeto a la Directiva 2012/19/EU. Dicha Directiva estipula que el aparato no debe desecharse con la basura doméstica normal al finalizar su vida útil, sino en puntos de recogida, puntos limpios o a través de empresas de desechos previstas especialmente para ello.

**Este tipo de desecho es gratuito. Cuide el medio ambiente y deseche el aparato de la manera adecuada.**



Puede informarse acerca de las posibilidades de desecho de los aparatos usados en su administración municipal o ayuntamiento.



El producto y el embalaje son reciclables, se someten a una responsabilidad ampliada del fabricante y se desechan por separado.



El material de embalaje se ha seleccionado teniendo en cuenta criterios ecológicos y de desecho, por lo que es reciclable. Deseche el material de embalaje innecesario de la forma dispuesta por las normativas locales aplicables.



Deseche el embalaje de forma respetuosa con el medio ambiente. Observe las indicaciones de los distintos materiales de embalaje y, si procede, reciclelos de la manera correspondiente. Los materiales de embalaje cuentan con abreviaciones (a) y cifras (b) que significan lo siguiente: 1-7: plásticos; 20-22: papel y cartón; 80-98: materiales compuestos.

## Garantía de Kompennass Handels GmbH

Estimado cliente:

Este aparato cuenta con una garantía de 3 años a partir de la fecha de compra. Si se detectan defectos en el producto, puede ejercer sus derechos legales frente al vendedor. Estos derechos legales no se ven limitados por la garantía descrita a continuación.

### Condiciones de la garantía

El plazo de la garantía comienza con la fecha de compra. Guarde bien el comprobante de caja, ya que lo necesitará como justificante de compra.

Si dentro de un periodo de tres años a partir de la fecha de compra de este producto se detecta un defecto en su material o un error de fabricación, asumiremos la reparación o sustitución gratuita del producto o restituiremos el precio de compra a nuestra elección. La prestación de la garantía requiere la presentación del aparato defectuoso y del justificante de compra (comprobante de caja), así como una breve descripción por escrito del defecto detectado y de las circunstancias en las que se haya producido dicho defecto, dentro del plazo de tres años.

Si el defecto está cubierto por nuestra garantía, le devolveremos el producto reparado o le suministraremos uno nuevo. La reparación o sustitución del producto no supone el inicio de un nuevo periodo de garantía.

### Duración de la garantía y reclamaciones legales por vicios

La duración de la garantía no se prolonga por hacer uso de ella. Este principio también se aplica a las piezas sustituidas y reparadas. Si después de la compra del aparato, se detecta la existencia de daños o de defectos al desembalarlo, deben notificarse de inmediato. Cualquier reparación que se realice una vez finalizado el plazo de garantía estará sujeta a costes.

## Alcance de la garantía

El aparato se ha fabricado cuidadosamente según estándares elevados de calidad y se ha examinado en profundidad antes de su entrega.

La prestación de la garantía se aplica a defectos en los materiales o errores de fabricación. Esta garantía no cubre las piezas del producto normalmente sometidas al desgaste y que, en consecuencia, puedan considerarse piezas de desgaste ni los daños producidos en los componentes frágiles, p. ej., interruptores, baterías o piezas de vidrio.

Se anulará la garantía si el producto se daña o no se utiliza o mantiene correctamente. Para utilizar correctamente el producto, deben observarse todas las indicaciones especificadas en las instrucciones de uso. Debe evitarse cualquier uso y manejo que esté desaconsejado o frente al que se advierta en las instrucciones de uso.

El producto está previsto exclusivamente para su uso privado y no para su uso comercial. En caso de manipulación indebida e incorrecta, uso de la fuerza y apertura del aparato por personas ajenas a nuestros centros de asistencia técnica autorizados, la garantía perderá su validez.

## Proceso de reclamación conforme a la garantía

Para garantizar una tramitación rápida de su reclamación, le rogamos que observe las siguientes indicaciones:

- Mantenga siempre a mano el comprobante de caja y el número de artículo (IAN) 498396\_2204 como justificante de compra.
- Podrá ver el número de artículo en la placa de características del producto, grabado en el producto, en la portada de las instrucciones de uso (parte inferior izquierda) o en el adhesivo de la parte trasera o inferior del producto.
- Si se producen errores de funcionamiento u otros defectos, póngase primero en contacto con el departamento de asistencia técnica especificado a continuación **por teléfono** o **por correo electrónico**.

- Podrá enviar el producto calificado como defectuoso junto con el justificante de compra (comprobante de caja) y la descripción del defecto y de las circunstancias en las que se haya producido de forma gratuita a la dirección de correo proporcionada.



En [www.lidl-service.com](http://www.lidl-service.com), podrá descargar este manual de usuario y muchos otros más, así como videos sobre los productos y software de instalación.

Con este código QR, accederá directamente a la página del Servicio Lidl ([www.lidl-service.com](http://www.lidl-service.com)) y podrá abrir las instrucciones de uso mediante la introducción del número de artículo (IAN) 498396\_2204.

## Asistencia técnica

**ES** Servicio España

Tel.: 900 984 989

E-Mail: [kompennass@lidl.es](mailto:kompennass@lidl.es)

IAN 498396\_2204

## Importador

Tenga en cuenta que la dirección siguiente no es una dirección de asistencia técnica. Póngase primero en contacto con el centro de asistencia técnica especificado.

KOMPENASS HANDELS GMBH

BURGSTRASSE 21

44867 BOCHUM

ALEMANIA

[www.kompennass.com](http://www.kompennass.com)

## Indholdsfortegnelse

<b>Indledning</b> . . . . .	<b>86</b>
<b>Tilsluttet anvendelse</b> . . . . .	<b>86</b>
<b>Pakkens indhold</b> . . . . .	<b>86</b>
<b>Beskrivelse af produktet</b> . . . . .	<b>86</b>
<b>Tekniske data</b> . . . . .	<b>86</b>
<b>Sikkerhedsanvisninger</b> . . . . .	<b>87</b>
<b>Samling og opstilling</b> . . . . .	<b>90</b>
<b>Før produktet bruges første gang</b> . . . . .	<b>90</b>
<b>Betjening</b> . . . . .	<b>90</b>
<b>Rengøring og vedligeholdelse</b> . . . . .	<b>91</b>
<b>Opbevaring</b> . . . . .	<b>91</b>
<b>Afhjælpning af fejl</b> . . . . .	<b>92</b>
<b>Bortskaffelse</b> . . . . .	<b>93</b>
<b>Garanti for Kompernass Handels GmbH</b> . . . . .	<b>93</b>
Service . . . . .	94
Importør . . . . .	94



## Indledning

Tillykke med købet af dit nye produkt.

Du har valgt et produkt af høj kvalitet. Betjeningsvejledningen er en del af dette produkt. Den indeholder vigtige informationer om sikkerhed, anvendelse og bortskaffelse. Du bør sætte dig ind i alle produktets betjenings- og sikkerhedsanvisninger før brug. Brug kun produktet som beskrevet og kun til de angivne anvendelsesområder. Lad alle dokumenter til produktet følge med, hvis du giver produktet videre til andre.

## Tilsigtet anvendelse

Dette produkt er udelukkende beregnet til tilberedning af fødevarer indendørs. Dette produkt er udelukkende beregnet til anvendelse i private hjem. Det må ikke anvendes i erhvervsmæssig sammenhæng.

## Pakkens indhold

Kontaktgrill

Fedtskål

Betjeningsvejledning

### BEMÆRK

Kontrollér umiddelbart efter udpakning, at alle dele er leveret, og at de ikke er beskadigede. Henvend dig til service ved behov.

## Beskrivelse af produktet

- 1 Rød kontrollampe
- 2 Grøn kontrollampe
- 3 Håndtag
- 4 Fedtskål

## Tekniske data

Mærkespænding: 220 - 240 V ~  
(vekselstrøm), 50 Hz

Effektforbrug: 1000 W



Alle dele på dette produkt, som kommer i kontakt med fødevarer, er egnede til fødevarer.

## Sikkerhedsanvisninger

### **FARE! ELEKTRISK STØD!**

- ▶ Hvis dette produkts tilslutningsledning beskadiges, skal den udskiftes af producenten eller dennes kundeservice eller af en person med tilsvarende kvalifikationer, så farlige situationer undgås.
  - ▶ Sørg for, at ledningen ikke kan røre ved varme dele på produktet. Brug aldrig produktet i nærheden af åben ild, varmeplader eller opvarmede ovne.
  - ▶ Udsæt ikke produktet for regn, og brug det ikke i fugtige eller våde omgivelser. Sørg for, at ledningen aldrig bliver våd eller fugtig under brug.
  - ▶ Kontrollér produktet for udvendige, synlige skader før brug. Brug ikke produktet, hvis det er beskadiget eller har været tabt på gulvet.
  - ▶ Ledningen skal regelmæssigt undersøges for tegn på skader. Hvis ledningen er beskadiget, må produktet ikke længere anvendes.
  - ▶ Produktet skal sluttes til en stikkontakt med beskyttelsesleder.
  - ▶ Produktet må ikke udsættes for fugt som f.eks. regn eller væde.
-  Dyp aldrig produktet i vand eller andre væsker! Det kan være livsfarligt på grund af elektrisk stød, hvis der kommer væskerester på spændingsførende dele under brug.

## **ADVARSEL! FARE FOR PERSONSKADER!**

- ▶ Dette produkt kan bruges af børn over 8 år samt af personer med reducerede fysiske, sensoriske eller mentale evner eller manglende erfaring og viden, hvis de er under opsyn eller er blevet oplært i brugen af produktet og de farer, som kan være forbundet med det.
- ▶ Børn må ikke lege med produktet.
- ▶ Rengøring og brugervedligeholdelse må ikke udføres af børn, medmindre de er ældre end 8 år og under opsyn.
- ▶ Børn under 8 år skal holdes på afstand af produktet og tilslutningsledningen.
- ▶ Lad produktet køle af, før du rengør det! Fare for forbrændinger!
- ▶ Opstil så vidt muligt produktet i nærheden af en stikkontakt. Sørg for, at det er let at komme til stikket i farlige situationer, og at man ikke kan snuble over ledningen.
- ▶ Sørg for at produktet står sikkert.



**OBS! Varm overflade!**

- ▶ Når produktet er tændt, må du kun røre ved håndtaget. Produktets overflader bliver meget varme under brug.

**OBS! MATERIELLE SKADER!**

- ▶ Brug aldrig en ekstern timer eller et separat fjernbetjeningsystem til betjening af produktet.
- ▶ Lad aldrig produktet være i brug uden opsyn.
- ▶ Sørg for, at produktet, strømkablet og strømskikket ikke kommer i kontakt med varmekilder som f.eks. kogeplader eller åben ild.
- ▶ Brug ikke kul eller lignende brændstoffer sammen med produktet!
- ▶ Brug ikke metalredskaber som f.eks. knive, gaffler osv., da de kan ødelægge slip-let-belægningen. Hvis slip-let-belægningen er beskadiget, må du ikke bruge produktet.
- ▶ Produktet må kun bruges med det medfølgende originale tilbehør.

## Samling og opstilling

### ADVARSEL! BRANDFARE!

- ▶ Stil aldrig produktet under hængeskabe eller ved siden af gardiner, vægskabe eller andre antændelige genstande.
  - ▶ Stil kun produktet på et varmeresistent underlag.
- 1) Tag alle dele ud af kassen, og fjern emballeringsmaterialet og en eventuel beskyttelsesfolie.
  - 2) Rengør alle dele som beskrevet i kapitlet "Rengøring og vedligeholdelse". Kontrollér, at alle dele er helt tørre.
  - 3) Stil produktet på en ren og plan overflade, som kan tåle varme. Stil ikke produktet op ad en væg eller op ad et skab.
  - 4) Sæt fedtskålen  ind i udsparingen på forsiden af grillen (se også klap-ud-siden).

## Før produktet bruges første gang

- 1) Tør grillpladerne af med en fugtig klud.
- 2) Smør grillpladerne ind i olie, der egner sig til bagning/grillning. Dermed løsnes eventuelle produktionsbetingede rester bedre på grillpladerne.
- 3) Luk produktet.
- 4) Sæt strømstikket i en stikkontakt. Den røde kontrollampe  lyser. Produktet varmer op.
- 5) Vent 5 minutter.
- 6) Træk derefter stikket ud, og lad produktet køle af.

### BEMÆRK

- ▶ Når produktet opvarmes første gang, kan der udvikles en smule røg og lugt på grund af produktionsbetingede rester. Dette er normalt og helt ufarligt. Sørg for tilstrækkelig udluftning, åbn for eksempel et vindue.



- 7) Tør grillpladerne af med en fugtig klud efter afkøling.
- 8) Rengør fedtskålen  som beskrevet i kapitlet "Rengøring og vedligeholdelse".
- 9) Sørg for, at alle dele er helt tørre, før du bruger produktet.

Nu er produktet klar til brug.



## Betjening

### ADVARSEL! FARE FOR PERSONSKADER!

- ▶ Under brug er produktet meget varmt! Rør kun ved håndtaget , når du bruger produktet! Brug grydelapper, hvis du rører ved produktet.

- 1) Luk låget.
- 2) Sæt strømstikket i en stikkontakt. Den røde kontrollampe  lyser, og produktet varmer op.
- 3) Når den grønne kontrollampe  lyser, er produktet varmet op. Åbn låget på grillen med håndtaget , og læg de ønskede fødevarer på grillpladen.

### BEMÆRK

- ▶ Den røde kontrollampe  lyser, så snart stikket sættes i en stikkontakt. Når produktet er varmet op, lyser den grønne kontrollampe . Den kan dog hele tiden gå ud og derefter lyse igen. Det betyder, at produktet holder temperaturen og hele tiden varmes op igen.

- 4) Luk låget.  
Fedt og væde løber ned i fedtskålen ④ under grillningen.
- 5) Hold hele tiden øje med maden på grillen.  
Hold på håndtaget, og åbn låget ③, når du er tilfreds med resultatet, og tag grillmaden af grillpladen.

## OBS! MATERIELLE SKADER!

- ▶ Brug ikke skarpe redskaber af metal som f.eks. en kniv eller gaffel. Hvis slip-let-belægningen er beskadiget, må du ikke længere anvende produktet.
- 6) Når du er færdig med at grille, skal du trække stikket ud af stikkontakten. Den røde kontrol-lampe ① slukker. Først da er produktet slukket helt.

## Rengøring og vedligeholdelse

### ⚠ FARE FOR ELEKTRISK STØD

- ▶ Tag altid strømstikket ud af stikkontakten før hver rengøring! Der er fare for elektrisk stød!



Dyp aldrig produktet i vand eller andre væsker!

### ⚠ ADVARSEL! FARE FOR PERSONSKADER!

- ▶ Lad først produktet køle af, før du rengør det. Ellers er der fare for forbrændinger!
- Produktet skal helst rengøres lige efter afkøling. På den måde er det nemmere at fjerne fødevare-rester.

## OBS! MATERIELLE SKADER!

- ▶ Brug ikke skurepulver eller stærke rengøringsmidler. De kan beskadige overfladen!
  - ▶ Brug ikke skarpe redskaber af metal som f.eks. en kniv eller gaffel. Hvis slip-let-belægningen er beskadiget, må du ikke længere anvende produktet.
- Tøm fedtskålen ④. Skyl den derefter i varmt vand med et mildt opvaskemiddel. Skyl derefter fedtskålen ④ med rent vand, og tør den af.

## BEMÆRK



Fedtskålen ④ kan vaskes op i opvaske-maskine. Læg den i den øverste kurv i opvaske-maskinen, og sørg for, at den ikke kommer i klemme.

- Tør grillpladerne af med en fugtig klud, når de er blevet kolde. Grillpladerne skal være helt tørre, før du bruger dem næste gang.

## BEMÆRK

- ▶ Hvis grillpladerne er meget snavsede, kan du bruge lidt opvaskemiddel. Skyl derefter grillpladerne af med rent vand. Sørg for, at der ikke sidder rester af opvaskemiddel på grillpladerne.
  - ▶ Efter rengøring med opvaskemiddel skal grillpladerne gnides ind i olie igen!
- Tør kabinettet af med en fugtig klud. Anvend et mildt opvaskemiddel på kluden ved behov, og skyl efter med rent vand. Tør det hele godt af.

## Opbevaring

- Opbevar det rengjorte produkt på et rent, støvfrit og tørt sted.

## Afhjælpning af fejl

Fejl	Årsag	Løsning
Produktet fungerer ikke.	Stikket er ikke sluttet til strømmen.	Sæt strømstikket i en stikkontakt.
	Stikkontakten er defekt.	Brug en anden stikkontakt.
	Produktet er defekt.	Kontakt serviceafdelingen.
Den grønne kontrollampe ② lyser gentagne gange og slukker derefter igen.	Produktet holder temperaturen. Derfor er det nødvendigt, at produktet hele tiden varmer kortvarigt op igen. Mens produktet varmer op, slukkes den grønne kontrollampe ②.	Dette er ikke en fejl.
Den røde kontrollampe ① lyser ikke.	Produktet er defekt.	Kontakt serviceafdelingen.

Hvis fejlene ikke kan rettes med ovenstående fejlafhjælpning, eller hvis du finder andre typer fejl, bedes du henvende dig til vores serviceafdeling.

## Bortskaffelse



Det viste symbol med den overstregede affaldscontainer på hjul viser, at dette produkt er underlagt direktivet 2012/19/EU. Dette direktiv angiver, at produktet ikke må bortskaffes sammen med det normale husholdningsaffald, når dets brugstid er omme, men skal afleveres på specielle indsamlingssteder, genbrugspladser eller affaldsvirksomheder.

**Denne bortskaffelse er gratis for dig. Skån miljøet, og bortskaf produktet korrekt.**



Du kan få oplysninger hos kommunen om bortskaffelse af udtjente produkter.



Produktet og emballagen kan genbruges, er underlagt et udvidet producentansvar og indsamles sorteret.



Emballeringsmaterialerne er valgt ud fra kriterier som miljøforlidelighed og bortskaffelsesteknik og kan derfor genbruges. Bortskaf emballagematerialer, som du ikke skal bruge mere, efter de lokalt gældende forskrifter.



Bortskaf emballagen miljøvenligt. Vær opmærksom på mærkningen på de forskellige emballagematerialer, og aflever dem sorteret til bortskaffelse. Emballagematerialerne er mærket med forkortelserne (a) og tallene (b) med følgende betydning: 1-7: Plast, 20-22: Papir og pap, 80-98: Kompositmaterialer.

## Garanti for Kompennass Handels GmbH

Kære kunde

På dette produkt får du 3 års garanti fra købsdatoen. I tilfælde af mangler ved produktet har du en række juridiske rettigheder i forhold til sælgeren af produktet. Dine juridiske rettigheder forringes ikke af den nedenfor anførte garanti.

### Garantibetingelser

Garantiperioden begynder på købsdatoen. Opbevar venligst kvitteringen et sikkert sted. Den er nødvendig for at kunne dokumentere købet.

Hvis der inden for tre år fra dette produkts købsdato opstår en materiale- eller fabriktionsfejl, vil produktet – efter vores valg – blive repareret eller udskiftet, eller købsprisen vil blive refunderet gratis til dig. Denne garantiydelse forudsætter, at det defekte produkt afleveres, og købsbeviset (kvitteringen) forevises i løbet af fristen på tre år, og at der gives en kort skriftlig beskrivelse af, hvori manglen består, og hvornår den er opstået.

Hvis defekten er dækket af vores garanti, får du et repareret eller et nyt produkt retur. Reparation eller ombytning af produktet udløser ikke en ny garantiperiode.

### Garantiperiode og juridiske mangelkrav

Garantiperioden forlænges ikke, hvis der gøres brug af garantien. Det gælder også for udskiftede og reparerede dele. Skader og mangler, som eventuelt allerede fandtes ved køb, samt manglende dele, skal anmeldes straks efter udpakningen. Når garantiperioden er udløbet, er reparation af skader betalingspligtig.

### Garantiens omfang

Produktet er produceret omhyggeligt efter strenge kvalitetsretningslinjer og testet grundigt inden levering.

Garantien dækker materiale- og fabriktionsfejl. Denne garanti omfatter ikke produktdele, der er udsat for normal slitage og derfor kan betragtes som sliddele, eller skader på skrøbelige dele som f.eks. kontakter, genopladelige batterier eller dele af glas.



Denne garanti bortfalder, hvis produktet er blevet beskadiget, ikke er forskriftsmæssigt anvendt eller vedligeholdt. For at sikre forskriftsmæssig anvendelse af produktet skal alle anvisninger nævnt i betjeningsvejledningen nøje overholdes. Anvendelsesformål og handlinger, som frarådes eller der advares imod i betjeningsvejledningen, skal ubetinget undgås.

Produktet er kun beregnet til privat og ikke til kommercielt brug. Ved misbrug og uhensigtsmæssig brug, anvendelse af vold og ved indgreb, som ikke er foretaget af vores autoriserede serviceafdeling, bortfalder garantien.

## Afvikling af garantisager

For at sikre en hurtig behandling af din anmeldelse bør du følge nedenstående anvisninger:

- Ved alle forespørgsler bedes du have kvitteringen og artikelnummeret (IAN) 498396\_2204 klar som dokumentation for købet.
- Artikelnummeret kan du finde på typeskiltet på produktet, som indgraving på produktet, på betjeningsvejledningens forside (nederst til venstre) eller som klæbemærke på bag- eller undersiden af produktet.
- Hvis der opstår funktionsfejl eller øvrige mangler, bedes du først kontakte nedennævnte serviceafdeling **telefonisk** eller **via e-mail**.
- Et produkt, der er registreret som defekt, kan du derefter indsende portofrit til den oplyste serviceadresse med vedlæggelse af købsbevis (kvittering) og en beskrivelse af, hvori manglen består, og hvornår den er opstået.



På [www.lidl-service.com](http://www.lidl-service.com) kan du downloade denne og mange andre manualer, produktvideoer og installationssoftware.

Med denne QR-kode kommer du direkte til Lidl-servicesiden ([www.lidl-service.com](http://www.lidl-service.com)) og kan åbne den ønskede betjeningsvejledning ved indtastning af artikelnummeret (IAN) 498396\_2204.

## Service

**(DK) Service Danmark**

Tel.: 32 710005

E-Mail: [kompernass@lidl.dk](mailto:kompernass@lidl.dk)

IAN 498396\_2204

## Importør

Bemærk at den efterfølgende adresse ikke er en serviceadresse. Kontakt først det nævnte servicested.

KOMPERNASS HANDELS GMBH

BURGSTRASSE 21

44867 BOCHUM

TYSKLAND

[www.kompernass.com](http://www.kompernass.com)

## Indice

<b>Introduzione</b> .....	<b>96</b>
<b>Uso conforme</b> .....	<b>96</b>
<b>Volume della fornitura</b> .....	<b>96</b>
<b>Descrizione dell'apparecchio</b> .....	<b>96</b>
<b>Dati tecnici</b> .....	<b>96</b>
<b>Indicazioni relative alla sicurezza</b> .....	<b>97</b>
<b>Composizione e disposizione</b> .....	<b>100</b>
<b>Prima del primo impiego</b> .....	<b>100</b>
<b>Uso</b> .....	<b>100</b>
<b>Pulizia e piccola manutenzione</b> .....	<b>101</b>
<b>Conservazione</b> .....	<b>101</b>
<b>Eliminazione dei guasti</b> .....	<b>102</b>
<b>Smaltimento</b> .....	<b>103</b>
<b>Garanzia della Kompnass Handels GmbH</b> .....	<b>103</b>
Assistenza .....	104
Importatore .....	104

## Introduzione

Congratulazioni per l'acquisto del nuovo apparecchio.

È stato acquistato un prodotto di alta qualità. Il manuale di istruzioni è parte integrante del presente prodotto. Esso contiene importanti indicazioni per la sicurezza, l'uso e lo smaltimento. Prima di utilizzare il prodotto, familiarizzarsi con tutte le indicazioni relative ai comandi e alla sicurezza. Utilizzare l'apparecchio solo come descritto e per i campi d'impiego indicati. In caso di cessione del prodotto a terzi, consegnare anche tutta la documentazione relativa.

## Uso conforme

Questo apparecchio serve esclusivamente per grigliare pietanze in luoghi chiusi. Questo apparecchio è destinato esclusivamente all'uso in ambienti domestici. Non utilizzare a fini commerciali.

## Volume della fornitura

Piastra elettrica

Vaschetta raccogli-grasso

Istruzioni per l'uso

### NOTA

Subito dopo aver disimballato il prodotto, controllare che sia completo e integro. Rivolgersi al servizio clienti se necessario.

## Descrizione dell'apparecchio

- 1 Spia rossa di controllo
- 2 Spia di controllo verde
- 3 Impugnatura
- 4 Vaschetta raccogli-grasso

## Dati tecnici

Tensione nominale: 220 - 240 V ~  
(corrente alternata),  
50 Hz

Potenza assorbita: 1000 W



Tutti i componenti di questo apparecchio che vengono a contatto con alimenti sono idonei al contatto con gli alimenti.

**Indicazioni relative alla sicurezza****⚠ PERICOLO DI SCOSSA ELETTRICA!**

- ▶ In caso di danni al cavo di alimentazione dell'apparecchio, per evitare pericoli farlo sostituire dal produttore, dal servizio di assistenza clienti o da personale altrettanto qualificato.
- ▶ Proteggere il cavo di rete dai contatti con le parti surriscaldate dell'apparecchio. Non utilizzare mai l'apparecchio nelle vicinanze di fiamme libere, piastre riscaldanti o forni accesi.
- ▶ Non esporre l'apparecchio alla pioggia e non utilizzarlo in ambienti umidi o bagnati. Impedire che il cavo si inumidisca o si bagni durante il funzionamento.
- ▶ Controllare l'apparecchio prima dell'uso per rilevare eventuali danni visibili. Non mettere in funzione un apparecchio danneggiato o caduto.
- ▶ Il cavo deve essere controllato regolarmente alla ricerca di eventuali danni. Se il cavo è danneggiato, l'apparecchio non deve più essere usato.
- ▶ L'apparecchio deve essere collegato a una presa con conduttore di protezione.
- ▶ L'apparecchio non deve entrare in contatto con la pioggia o l'umidità.



Non immergere mai l'apparecchio in acqua o altri liquidi! Può sussistere il pericolo di morte a causa di folgorazione in caso di contatto di liquidi con parti sotto tensione dell'apparecchio in funzione.

## **AVVERTENZA! PERICOLO DI LESIONI!**

- ▶ Questo apparecchio può essere utilizzato dai bambini di almeno 8 anni di età e da persone con capacità fisiche, sensoriali o mentali ridotte o insufficiente esperienza o conoscenza, solo se sorvegliati o istruiti sull'uso sicuro dell'apparecchio e qualora ne abbiano compreso i pericoli associati.
- ▶ I bambini non devono giocare con l'apparecchio.
- ▶ La pulizia e la manutenzione a cura dell'utente non devono essere eseguiti da bambini, a meno che non abbiano almeno 8 anni di età e siano sorvegliati.
- ▶ Tenere lontano dall'apparecchio i bambini di età inferiore agli 8 anni.
- ▶ Fare raffreddare bene l'apparecchio dopo l'uso e prima della pulizia. Pericolo di ustioni!
- ▶ Posizionare l'apparecchio nelle immediate vicinanze della presa di corrente. Fare in modo che la presa di corrente sia facilmente accessibile in caso di pericolo e che il cavo non diventi un elemento di intralcio.
- ▶ Provvedere a un posizionamento stabile dell'apparecchio.



### Attenzione! Superficie bollente!

- ▶ Toccare l'impugnatura solo durante l'uso. Le superfici dell'apparecchio si surriscaldano durante l'uso.

**ATTENZIONE! DANNI MATERIALI!**

- ▶ Non utilizzare timer esterni o un sistema di telecomando separato per azionare l'apparecchio.
- ▶ Non lasciare mai l'apparecchio incustodito durante l'uso.
- ▶ Assicurarsi che l'apparecchio, il cavo di rete o la spina non vengano mai a contatto con sorgenti di calore come piastre di cottura o fiamme libere.
- ▶ Non utilizzare carbone o altri combustibili simili per azionare l'apparecchio!
- ▶ Proteggere lo strato antiaderente, evitando di utilizzare utensili metallici come coltelli, forchette, ecc. Se lo strato antiaderente è danneggiato, non utilizzare più l'apparecchio.
- ▶ Usare l'apparecchio solo con gli accessori originali forniti in dotazione.

## Composizione e disposizione

### **⚠ AVVERTENZA! PERICOLO D'INCENDIO!**

- ▶ Non collocare mai l'apparecchio sotto pensili o accanto a tendine, pareti di armadi o altri oggetti infiammabili.
  - ▶ Collocare l'apparecchio solo su un supporto resistente al calore.
- 1) Rimuovere tutte le parti dal cartone e rimuovere il materiale di imballaggio ed eventuali pellicole di protezione.
  - 2) Pulire tutte le componenti dell'apparecchio, così come descritto al capitolo "Pulizia e piccola manutenzione". Assicurarsi che tutte le parti siano completamente asciutte.
  - 3) Poggiare l'apparecchio su una superficie termoresistente, piana e pulita. Assicurarsi di non disporre l'apparecchio direttamente su una parete o un armadio.
  - 4) Far scorrere la vaschetta raccogli-grasso **4** nelle guide sul lato anteriore dell'apparecchio (vedi anche lato apribile).

## Prima del primo impiego

- 1) Pulire le piastre griglianti con un panno umido.
- 2) Oliare leggermente le piastre griglianti con olio idoneo per cuocere al forno/cucinare alla griglia. Così si possono rimuovere meglio dalle piastre griglianti eventuali resti legati alla lavorazione.
- 3) Chiudere l'apparecchio.
- 4) Inserire la spina in una presa di corrente. La spia di controllo **1** è accesa. L'apparecchio si riscalda.
- 5) Attendere 5 minuti.
- 6) Staccare poi la spina di rete e fare raffreddare l'apparecchio.

### **NOTA**

- ▶ Nel corso del primo riscaldamento dell'apparecchio, può verificarsi una leggera formazione di odore e di fumo, dovuta ai resti di lavorazione. Si tratta di un evento normale e completamente innocuo. Provvedere a un'aerazione sufficiente, aprendo ad esempio una finestra.

- 7) Pulire le piastre griglianti con un panno umido dopo il raffreddamento.
- 8) Pulire la vaschetta raccogli-grasso **4** come descritto al capitolo "Pulizia e piccola manutenzione".
- 9) Assicurarsi che tutte le parti siano completamente asciutte prima di mettere in funzione l'apparecchio.

L'apparecchio è pronto per l'uso.

## Uso

### **⚠ AVVERTENZA! PERICOLO DI LESIONI!**

- ▶ Durante l'uso l'apparecchio è molto caldo! Afferrarlo durante l'uso solo dall'impugnatura **3**! Per prendere l'apparecchio utilizzare delle presine.

- 1) Chiudere il coperchio.
- 2) Inserire la spina in una presa di corrente. La spia di controllo **1** si accende e l'apparecchio si riscalda.
- 3) Non appena la spia di funzionamento verde **2** si accende, l'apparecchio è riscaldato a sufficienza!  
Aprire il coperchio afferrandolo dall'impugnatura **3** e disporre le pietanze a piacere sulla piastra grigliante.

### **NOTA**

- ▶ La spia rossa di controllo **1** si accende non appena la spina di rete viene collegata a una presa elettrica.  
Quando l'apparecchio si è riscaldato, si accende in aggiunta la spia di controllo verde **2**.  
Tuttavia essa può sempre rispegnersi e riaccendersi. Ciò significa che l'apparecchio mantiene la temperatura e si è di nuovo riscaldato leggermente.

- 4) Chiudere il coperchio.  
Durante la cottura, grasso e liquidi si raccolgono nella vaschetta raccogli-grasso ④.
- 5) Controllare regolarmente il risultato della grigliatura. Se si è soddisfatti, aprire il coperchio afferrandolo dall'impugnatura ③ e rimuovere la pietanza grigliata dalla piastra grigliante.

## ATTENZIONE! DANNI MATERIALI!

- ▶ Non utilizzare utensili di metallo come coltelli, forchette, ecc. Se lo strato antiaderente è danneggiato, non utilizzare più l'apparecchio.
- 6) Se non si desidera grigliare altre pietanze, staccare la spina di rete dalla presa di corrente. La spia di controllo ① si spegne. Solo in questo modo l'apparecchio si spegne.

## Pulizia e piccola manutenzione

### ⚠ PERICOLO DI SCOSSA ELETTRICA!

- ▶ Prima della pulizia staccare sempre la spina dalla presa di rete! Sussiste il pericolo di scossa elettrica!



Non immergere mai l'apparecchio in acqua o altri liquidi!

### ⚠ AVVERTENZA! PERICOLO DI LESIONI!

- ▶ Fare sempre raffreddare l'apparecchio prima di pulirlo. In caso contrario, si corre il rischio di ustioni!
- Si consiglia di pulire l'apparecchio appena si è raffreddato. In tal modo è possibile rimuovere facilmente i residui di alimenti.

## ATTENZIONE! DANNI MATERIALI!

- ▶ Non utilizzare detergenti abrasivi o aggressivi. Possono danneggiare la superficie!
  - ▶ Non utilizzare utensili di metallo come coltelli, forchette, ecc. Se lo strato antiaderente è danneggiato, non utilizzare più l'apparecchio.
- Svuotare la vaschetta raccogli-grasso ④. Pulirla in acqua calda versandovi un po' di detersivo delicato. Risciacquare la vaschetta raccogli-grasso ④ in acqua corrente e farla asciugare.

## NOTA



La vaschetta di raccolta ④ è adatta alla lavastoviglie. Metterla nel cestello superiore della lavastoviglie facendo attenzione a che non rimanga incastrata.

- Pulire le piastre griglianti con un panno umido dopo che si sono raffreddate. Prima dell'ulteriore uso le piastre griglianti devono essere completamente asciutte.

## NOTA

- ▶ Se alle piastre griglianti aderisce sporco ostinato, utilizzare un poco di detersivo. Risciacquare poi le piastre griglianti con acqua pulita. Assicurarsi che non vi siano residui di detersivo sulle piastre griglianti.
  - ▶ Dopo la pulizia con il detersivo, le piastre griglianti devono essere unte di nuovo leggermente con olio!
- Pulire l'alloggiamento con un panno umido. In caso di necessità, applicare al panno qualche goccia di detergente delicato e risciacquare poi la superficie con acqua pulita. Asciugare tutto accuratamente.

## Conservazione

- Riporre l'apparecchio pulito in un luogo asciutto, privo di polvere e pulito.



## Eliminazione dei guasti

Guasto	Causa	Soluzione
L'apparecchio non funziona.	La spina di rete non è collegata alla rete di corrente.	Inserire la spina in una presa di corrente.
	La presa di corrente è guasta.	Utilizzare un'altra presa di corrente.
	L'apparecchio è guasto.	Rivolgersi al servizio clienti.
La spia di controllo verde ② si riaccende e si rispegne continuamente.	L'apparecchio mantiene la temperatura impostata. A tal fine è necessario che l'apparecchio si riscaldi ripetutamente. Mentre l'apparecchio si riscalda, la spia di controllo verde ② si spegne.	Non è presente alcun guasto.
La spia di controllo ① non si accende.	L'apparecchio è guasto.	Rivolgersi al servizio clienti.

Se tali guasti non potessero venire risolti con i rimedi indicati sopra, o se si rilevassero altri tipi di guasti, rivolgersi all'assistenza.

## Smaltimento



Il simbolo del bidone dei rifiuti barrato, raffigurato lateralmente, indica che l'apparecchio è soggetto alla Direttiva 2012/19/EU. Tale direttiva prescrive che, al termine della sua vita utile, l'apparecchio non venga smaltito assieme ai normali rifiuti domestici, bensì conferito in appositi centri di raccolta, centri di riciclaggio o aziende di smaltimento.

**Lo smaltimento è gratuito per l'utente. Rispettare l'ambiente e smaltire l'apparecchio in modo conforme alle direttive pertinenti.**



Per lo smaltimento del prodotto una volta che ha terminato la sua funzione, informarsi presso l'amministrazione comunale.



Il prodotto e l'imballaggio sono riciclabili, sono soggetti ad una responsabilità estesa del produttore e vengono raccolti in maniera differenziata.



I materiali di imballaggio sono stati selezionati in relazione alla loro eco-compatibilità e alle caratteristiche di smaltimento, pertanto sono riciclabili. Smaltire il materiale di imballaggio inutilizzato in conformità alle vigenti norme locali.



Smaltire l'imballaggio conformemente alle norme di tutela ambientale. Tenere conto dei codici presenti sui vari materiali di imballaggio ed eventualmente separare i materiali effettuando una raccolta differenziata. I materiali di imballaggio presentano codici costituiti da abbreviazioni (a) e numeri (b) con il seguente significato:  
1-7: materie plastiche, 20-22: carta e cartone, 80-98: materiali compositi.

## Garanzia della Kompernass Handels GmbH

Egregio Cliente,

Questo apparecchio ha una garanzia di 3 anni dalla data di acquisto. Qualora questo prodotto presentasse vizi, Le spettano diritti legali nei confronti del venditore del prodotto. La garanzia qui di seguito descritta non costituisce alcun limite a tali diritti legali.

### Condizioni di garanzia

Il periodo di garanzia decorre dalla data di acquisto. Si prega di conservare bene lo scontrino di cassa. Quest'ultimo è necessario come prova d'acquisto.

Qualora entro tre anni a partire dalla data d'acquisto del prodotto si presentasse un difetto del materiale o di fabbricazione, provvederemo a nostra discrezione a riparare o a sostituire gratuitamente il prodotto oppure a rimborsare il prezzo d'acquisto. Questa prestazione di garanzia ha come presupposto che l'apparecchio guasto e la prova d'acquisto (scontrino di cassa) vengano presentati entro il termine di tre anni e che si descriva per iscritto in cosa consiste il difetto e quando si è evidenziato.

Se il vizio rientra nell'ambito della nostra garanzia, il Suo prodotto verrà riparato o sostituito da uno nuovo. Con la riparazione o la sostituzione del prodotto non decorre un nuovo periodo di garanzia.

## Periodo di garanzia e diritti legali di rivendicazione di vizi

Il periodo di garanzia non viene prolungato da interventi in garanzia. Ciò vale anche per le parti sostituite e riparate. Danni e vizi eventualmente già presenti al momento dell'acquisto devono venire segnalati immediatamente dopo che l'apparecchio è stato disimballato. Le riparazioni eseguite dopo la scadenza del periodo di garanzia sono a pagamento.

## Ambito della garanzia

L'apparecchio è stato prodotto con cura secondo severe direttive qualitative e debitamente collaudato prima della consegna.

La prestazione in garanzia vale per difetti del materiale o di fabbricazione. Questa garanzia non si estende a componenti del prodotto esposti a normale logorio, che possono pertanto essere considerati come componenti soggetti a usura (esempio capacità della batteria, calcificazione, lampade, pneumatici, filtri, spazzole...). La garanzia non si estende altresì a danni che si verificano su componenti delicati (esempio interruttori, batterie, parti realizzate in vetro, schermi, accessori vari) nonché danni derivanti dal trasporto o altri incidenti.

Questa garanzia decade se il prodotto è stato danneggiato oppure utilizzato o sottoposto a interventi di manutenzione in modo non conforme. Per un utilizzo adeguato del prodotto si devono rigorosamente rispettare tutte le istruzioni esposte nel manuale di istruzioni per l'uso. Si devono assolutamente evitare modalità di utilizzo e azioni che il manuale di istruzioni per l'uso sconsiglia o da cui esso mette in guardia.

Il prodotto è destinato esclusivamente all'uso domestico e non a quello commerciale. La garanzia decade in caso di impiego improprio o manomissione, uso della forza e interventi non eseguiti dalla nostra filiale di assistenza autorizzata.

## Trattamento dei casi di garanzia

Per garantire una rapida evasione della Sua richiesta, La preghiamo di seguire le seguenti istruzioni:

- Tenga a portata di mano per qualsiasi richiesta lo scontrino di cassa e il codice dell'articolo (IAN) 498396\_2204 come prova di acquisto.

- Il codice dell'articolo è riportato sulla targhetta identificativa o su un'incisione presenti sul prodotto, sul frontespizio del manuale di istruzioni (in basso a sinistra) o su un adesivo applicato alla parte posteriore o inferiore del prodotto.

- Qualora si presentassero malfunzionamenti o altri tipi di vizi, contatti innanzitutto il reparto assistenza clienti qui di seguito indicato **telefonticamente** o via **e-mail**.

- Una volta che il prodotto è stato registrato come difettoso, lo può poi spedire a nostro carico, provvedendo ad allegare la prova di acquisto (scontrino di cassa), una descrizione del vizio e l'indicazione della data in cui si è presentato, all'indirizzo del servizio di assistenza clienti che Le è stato comunicato.



Sul sito [www.lidl-service.com](http://www.lidl-service.com) è possibile scaricare questo e molti altri manuali di istruzioni, filmati sui prodotti e software d'installazione.

Con questo codice QR si giunge direttamente al sito dell'assistenza clienti Lidl ([www.lidl-service.com](http://www.lidl-service.com)) e con la digitazione del codice articolo (IAN) 498396\_2204 si può aprire il manuale di istruzioni di proprio interesse.

## Assistenza

- IT **Assistenza Italia**  
Tel.: 800781188  
E-Mail: [kompernass@lidl.it](mailto:kompernass@lidl.it)

IAN 498396\_2204

## Importatore

Badi che il seguente indirizzo non è quello del servizio di assistenza clienti. Contatti innanzitutto il servizio di assistenza clienti indicato.

KOMPERNASS HANDELS GMBH

BURGSTRASSE 21

44867 BOCHUM

GERMANIA

[www.kompernass.com](http://www.kompernass.com)

## Tartalomjegyzék

<b>Bevezető</b> .....	<b>106</b>
<b>Rendeltetésszerű használat</b> .....	<b>106</b>
<b>A csomag tartalma</b> .....	<b>106</b>
<b>A készülék leírása</b> .....	<b>106</b>
<b>Műszaki adatok</b> .....	<b>106</b>
<b>Biztonsági utasítások</b> .....	<b>107</b>
<b>Összeszerelés és felállítás</b> .....	<b>110</b>
<b>Az első használat előtt</b> .....	<b>110</b>
<b>Kezelés</b> .....	<b>110</b>
<b>Tisztítás és ápolás</b> .....	<b>111</b>
<b>Tárolás</b> .....	<b>111</b>
<b>Hibaelhárítás</b> .....	<b>112</b>
<b>Ártalmatlanítás</b> .....	<b>113</b>
<b>A Kompernass Handels GmbH garanciája</b> .....	<b>113</b>
Szerviz .....	114
Gyártja .....	114

## Bevezető

Gratulálunk új készüléke megvásárlásához! Vásárlásával kiváló minőségű termék mellett döntött. A használati utasítás a termék része. Fontos tudnivalókat tartalmaz a biztonságra, használatra és ártalmatlanításra vonatkozóan. A termék használata előtt ismerkedjen meg valamennyi használati útmutatóval és biztonsági figyelmeztetéssel. Csak a leírtak szerint és a megadott célokra használja a készüléket. A készülék harmadik személynek történő továbbadása esetén adja át a készülékhez tartozó valamennyi leírást is.

## Rendeltetésszerű használat

Ez a készülék kizárólag élelmiszerek grillezésére szolgál belső térben. A készülék kizárólag magánháztartásokban használható. Ne használja kereskedelmi célra.

## A csomag tartalma

kontaktgrill  
zsírfelfogó tálca  
használati útmutató

### TUDNIVALÓ

Közvetlenül kicsomagolás után ellenőrizze, hogy a csomag hiánytalan és ép-e. Szükség esetén forduljon a szervizhez.

## A készülék leírása

- 1 piros ellenőrzőlámpa
- 2 zöld ellenőrzőlámpa
- 3 fogantyú
- 4 zsírfelfogó tálca

## Műszaki adatok

Névleges feszültség: 220 – 240 V ~  
(váltóáram), 50 Hz

Teljesítményfelvétel: 1000 W



A készülék élelmiszerekkel érintkező részei élelmiszer-biztosak.

**Biztonsági utasítások****⚠ VESZÉLY! ELEKTROMOS ÁRAMÜTÉS!**

- ▶ A veszélyek elkerülése érdekében a sérült csatlakozóvezetékét a gyártónak, a gyártó vevőszolgálatának vagy hasonló szakképzett személynek kell kicserélnie.
- ▶ Vigyázzon, hogy a hálózati vezeték ne érjen hozzá a készülék forró részeihez. Soha ne használja a készüléket nyílt láng, tűzhely vagy fűtött kályha közelében.
- ▶ Soha ne tegye ki a készüléket esőnek és ne használja nedves vagy vizes környezetben. Ügyeljen arra, hogy a hálózati vezeték üzemelés közben soha ne legyen vizes vagy nedves.
- ▶ Használat előtt ellenőrizze a készüléket, nincsen-e rajta szemmel látható kár. Ne működtessen hibás vagy leesett készüléket.
- ▶ A hálózati kábelt esetleges sérülések szempontjából rendszeresen ellenőrizni kell. Amennyiben a hálózati kábel megsérült, a készüléket nem szabad tovább használni.
- ▶ A készüléket védővezető dugaszaljzatra kell csatlakoztatni.
- ▶ A készüléknek nem szabad nedvességgel, például esővel vagy nyirkossággal érintkeznie.



Soha ne merítse a készüléket vízbe vagy más folyadékba! Ilyen esetben áramütés miatt életveszély alakul ki, ha működés közben folyadékmaradványok jutnak a feszültség alatt álló részekre.

## **⚠ FIGYELMEZTETÉS! SÉRÜLÉSVESZÉLY!**

- ▶ A készüléket 8 éves kor feletti gyermekek és csökkent fizikai, érzékszervi vagy mentális képességű vagy tapasztalattal illetve tudással nem rendelkező személyek felügyelet mellett használhatják, vagy ha felvilágosították őket a készülék biztonságos használatáról és megértették az ebből eredő veszélyeket.
- ▶ Gyermekeknek nem szabad a készülékkel játszani.
- ▶ A tisztítást és a felhasználói karbantartást nem végezhetik gyermekek, csak ha elmúltak 8 évesek és felügyelet mellett vannak.
- ▶ A 8 évesnél fiatalabb gyermekeket tartsuk távol a készüléktől és a csatlakozó vezetéktől.
- ▶ Használat után hagyja lehűlni a készüléket, mielőtt megtisztítaná! Megégetheti magát!
- ▶ Lehetőleg dugaszaljzat közelében állítsa fel a készüléket. Gondoskodjon arról, hogy a hálózati csatlakozó vészhelyzetben gyorsan elérhető legyen és hogy a vezetékben le lehessen megbotlani.
- ▶ Gondoskodjon arról, hogy szilárdan álljon a készülék.



**Vigyázat! Forró felület!**

- ▶ Használat közben csak a fogantyúhoz érjen hozzá. A készülék felülete használat közben nagyon felforrósodhat.

**FIGYELEM! ANYAGI KÁR!**

- ▶ Ne használjon a készülék üzemeltetésére külső időkapcsoló órát vagy külön távirányítós rendszert.
- ▶ Üzemeltetés közben soha se hagyja a készüléket felügyelet nélkül.
- ▶ Győződjön meg arról, hogy a készülék, a hálózati kábel és a csatlakozó nem ér sehol hozzá forró felülethez, pl. főzőlaphoz vagy nyílt lánghoz.
- ▶ Ne használjon szén- vagy hasonló tüzelőanyagot a készülék üzemeltetésére!
- ▶ A tapadásmentes bevonat védelme érdekében ne használjon fém eszközöket, pl. kést, villát stb. Ne használja tovább a készüléket, ha megsérül a tapadásmentes bevonat.
- ▶ Csak a mellékelt eredeti tartozékkal üzemeltesse a készüléket.



## Összeszerelés és felállítás

### **⚠ FIGYELMEZTETÉS! TŰZVESZÉLY!**

- ▶ Sohase állítsa a készüléket felső szekrény alá vagy függöny, szekrényor vagy más gyúlékony tárgy mellé.
  - ▶ A készüléket csak hőálló felületre helyezze!
- 1) Vegye ki az összes részt a dobozból, majd távolítsa el a csomagolóanyagot és az esetleges védőfóliákat.
  - 2) A „Tisztítás és ápolás” részben leírtak alapján tisztítsa meg minden alkatrészt. Ügyeljen arra, hogy valamennyi rész teljesen száraz legyen.
  - 3) Helyezze a készüléket hőálló, tiszta és sík felületre. Ennek során ügyeljen arra, hogy a készüléket ne közvetlenül falhoz vagy szekrényhez állítsa.
  - 4) Tegye a zsírfelfogó tálcát **4** a készülék előlapján lévő mélyedésbe (lásd a kihajtható oldalon is).

## Az első használat előtt

- 1) Nedves kendővel törölje le a grill-lapokat.
- 2) A grill-lemezeket kenje be vékonyan sütésre/grillezésre alkalmas olajjal. Így jobban leoldódnak a gyártásból visszamaradt anyagok a grill-lapokról.
- 3) Csukja be a készüléket.
- 4) Csatlakoztassa a hálózati csatlakozót egy aljzatba. Világít a piros ellenőrző lámpa **1**. A készülék felmelegszik.
- 5) Várjon 5 percet.
- 6) Ezután húzza ki a hálózati csatlakozót és hagyja a készüléket lehűlni.

## TUDNIVALÓ

- ▶ A készülék első felmelegedése során a gyártásból visszamaradt anyagok miatt enyhe füstöt és szagot érezhet. Ez teljesen normális és veszélytelen. Gondoskodjon elegendő szellőzésről, nyisson ki például egy ablakot.

- 7) A lehűlés után nedves kendővel törölje le a grill-lapokat.
- 8) A zsírfelfogó tálcát **4** a "Tisztítás és ápolás" fejezetben leírtak szerint tisztítsa meg.
- 9) Gondoskodjon arról, hogy minden rész teljesen száraz legyen, mielőtt a készüléket üzembe veszi.

A készülék ezzel üzemkész.

## Kezelés

### **⚠ FIGYELMEZTETÉS! SÉRÜLÉSVESZÉLY!**

- ▶ Használat közben a készülék nagyon forró! Ezért használat közben csak a fogantyút **3** érintse meg! Használjon edényfogót, amikor megfogja a készüléket.

- 1) Csukja be a fedelet.
- 2) Csatlakoztassa a hálózati csatlakozót egy aljzatba. A piros ellenőrző lámpa **1** világít és a készülék felmelegszik.
- 3) Amint a zöld működésjelző lámpa **2** világít, a készülék fel van melegedve. Nyissa ki a fedelet a fogantyúnál **3** fogva és tegye rá a tetszése szerinti élelmiszert a grill-lapra.

## TUDNIVALÓ

- ▶ A vörös **1** ellenőrző lámpa világítani kezd, amint a hálózati csatlakozódugót a hálózati csatlakozóaljzathoz csatlakoztatják. Amint a készülék elérte a megfelelő hőmérsékletet, kigyullad a zöld ellenőrző lámpa **2**. A lámpa azonban többször kialszik, majd ismét világít. Ez azt jelenti, hogy a készülék tartja a hőmérsékletet és ismételtlen fűtött egy kicsit.

- 4) Csupja be a fedelet.  
A zsír és folyadék grillezés közben a zsírfelfogó tálcába **4** folyik.
- 5) Rendszeresen ellenőrizze, hogy halad a grillezés. Amikor elégedett az eredménnyel, nyissa ki a fedelet a fogantyúnál **3** fogva, és vegye le a grillezett élelmiszert a grill-lapról.

## FIGYELEM! ANYAGI KÁR VESZÉLYE!

- ▶ Ne használjon fémes eszközöket, mint pl. kést, villát stb. Ne használja tovább a készüléket, ha a tapadásmentes bevonat meg van sérülve.
- 6) Amennyiben nem kíván több élelmiszert grillezni, húzza ki a hálózati dugaszt a csatlakozó aljzataból. Világít a piros ellenőrző lámpa **1**. Csak így van a készülék kikapcsolva.

## Tisztítás és ápolás

### ⚠ VESZÉLY! ELEKTROMOS ÁRAMÜTÉS!

- ▶ Tisztítás előtt mindig húzza ki az aljzataból a hálózati dugaszt. Áramütés veszélye állhat fenn!



Soha ne merítse a készüléket vízbe vagy más folyadékba!

### ⚠ FIGYELMEZTETÉS! SÉRÜLÉSVESZÉLY!

- ▶ Mindig hagyja lehűlni a készüléket, mielőtt megtisztítaná. Egyébként ugyanis balesetveszély áll fenn!
- A legjobb, ha a készüléket rögtön a lehűlés után megtisztítja. Ebben az esetben az élelmiszermaradékok könnyebben eltávolíthatók.

## FIGYELEM! ANYAGI KÁR VESZÉLYE!

- ▶ Ne használjon súroló vagy erős hatású tisztítószert! Ezek kárt tehetnek a felületben.
  - ▶ Ne használjon fémes eszközöket, mint pl. kést, villát stb. Ne használja tovább a készüléket, ha a tapadásmentes bevonat meg van sérülve.
- Ürítse ki a zsírfelfogó tálcát **4**. Ezután meleg, lágy mosogatószer tartalmazó vízben mosogassa el. A zsírfelfogó tálcát **4** ezután tiszta vízzel öblítse ki és szárítsa meg.

## TUDNIVALÓ



A tálca **4** mosogatógépben tisztítható. Tegye a mosogatógép felső kosarába és ügyeljen arra, hogy ne szoruljon be.

- A lehűlés után nedves kendővel törölje le a grill-lapokat. Az újabb használat előtt a grill-lapoknak teljesen száraznak kell lenniük.

## TUDNIVALÓ

- ▶ Amennyiben makacs szennyeződés tapad a grill-lapokra, használjon egy kis mosogatószeret. Öblítse le ezután a grill-lapokat tiszta vízzel. Ügyeljen arra, hogy ne maradjon vissza mosogatószer a grill-lapokon.
  - ▶ A mosogatószeres tisztítás után azonban a grill-lapokat ismét be kell dörzsölni kevés olajjal!
- Nedves kendővel törölje le a burkolatot. Szükség esetén tegyen lágy mosogatószeret a kendőre, majd tiszta vízzel öblítse le. Töröljön mindent teljesen szárazra.

## Tárolás

- A megtisztított készüléket tiszta, pormentes és száraz helyen tárolja.

## Hibaelhárítás

Hiba	Oka	Megoldás
A készülék nem működik.	A hálózati dugasz nincs összekötve az elektromos hálózattal.	Csatlakoztassa a hálózati csatlakozót egy aljzatba.
	A hálózati dugaszaljzat hibás.	Használjon másik dugaszaljzatot!
	A készülék elromlott.	Forduljon a szervizhez.
A zöld ellenőrző lámpa ② felvilágít, majd kialszik.	A készülék tartja a hőmérsékletet. Ezért szükséges, hogy a készülék újra és újra rövid ideig felfűtsön. Miközben a készülék felmelegszik, kialszik a zöld ellenőrző lámpa ②.	Nem áll fenn zavar.
Nem világít a piros ellenőrző lámpa ①.	A készülék elromlott.	Forduljon a szervizhez.

Ha a hibát nem lehet elhárítani a fenti hibaelhárító tippekkel, vagy ha ezektől eltérő zavarokat észlel, akkor forduljon szervizünkhöz.

## Ártalmatlanítás



Az áthúzott kerekese szeméttárolót itt látható szimbóluma azt jelzi, hogy ez a készülék a 2012/19/EU irányelv hatálya alá tartozik. Ez az irányelv azt mondja ki, hogy a készüléket életciklusa végén nem szabad a szokásos háztartási hulladékkal ártalmatlanítani, hanem külön létrehozott gyűjtőhelyen, újrahasznosító központokban vagy hulladékkezelő üzemben kell leadni.

**Ez az ártalmatlanítás az Ön számára díjtalan. Kímélje a környezetet és ártalmatlanítson szakszerűen.**



Az elhasznált termék ártalmatlanításának lehetőségeiről tájékozódjon települése vagy városa önkormányzatánál.



A termék és a csomagolás újrahasznosítható, a gyártó kiterjesztett felelőssége alá tartozik, és szelektív hulladékgyűjtéssel gyűjtik.



A csomagolóanyagokat környezetbarát és hulladékártalmatlanítási szempontok szerint választottuk ki és ezért újrahasznosíthatók. Ártalmatlanítsa a feleslegessé vált csomagolóanyagokat a hatályos helyi előírásoknak megfelelően.

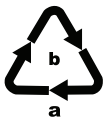

Ártalmatlanítsa a csomagolást környezetbarát módon. Vegye figyelembe a különböző csomagolóanyagokon lévő jelzéseket és adott esetben válassza külön azokat. A csomagolóanyagok rövidítésekkel (a) és számjegyekkel (b) vannak megjelölve, az alábbi jelentéssel: 1-7: műanyagok; 20-22: papír és karton, 80-98: kompozit anyagok.

## A Kompennass Handels GmbH garanciája

Tisztelt Vásárlónk!

A készülékre a vásárlás napjától számított 3 év garanciát vállalunk. A termék meghibásodása esetén. Önt jogszabályban foglalt jogok illetik meg az eladóval szemben. Az alábbi garanciánk nem korlátozza vagy szünteti meg a jogszabályban biztosított jogokat.

### Garanciális feltételek

A garanciális időszak a vásárlás napján kezdődik. Gondosan őrizze meg a nyugtát. Ez a vásárlás igazolásához szükséges.

Ha a termékvásárlás napjától számított három éven belül anyag- vagy gyártási hibát észlel, akkor a terméket saját belátásunk szerint ingyen megjavítjuk, kicseréljük vagy visszafizetjük az árát. A garancia feltétele a hibás készülék és a vásárlást igazoló bizonylat (pénztári blokk) három éves garanciaidőn belüli bemutatása, valamint a hiba lényegének és megjelenése idejének rövidleírása.

Ha garanciánk fedezetet nyújt a hibára, akkor javított vagy egy új terméket kap vissza. A termék javítása vagy cseréje esetén a garancia nem kezdődik előlről.

### Garanciális idő és a jogszabályban foglalt szavatossági igények

A garancia ideje nem hosszabbodik meg a jótállással. Ez a cserélt és javított alkatrészekre is vonatkozik. Az esetlegesen már a vásárláskor is fennálló sérüléseket és hiányosságokat a kicsomagolás után azonnal jelezni kell. A garanciai lejártá után esedékes javítások díjkötelesek.

### A garancia köre

A készüléket szigorú minőségi előírások szerint gyártottuk és kiszállítás előtt lelkiismeretesen ellenőriztük.

A garancia anyag- vagy gyártási hibákra vonatkozik. A garancia nem terjed ki a termék normális elhasználódásának kitétt és ezért kopó alkatrészeknek tekinthető alkatrészeire vagy a törékeny alkatrészek – mint például kapcsolók, akkumulátorok vagy üvegből készült alkatrészek – sérüléseire.

A garancia megszűnik akkor, ha a termék megsérül, nem megfelelően használják vagy nem tartják karban. A termék megfelelő használata érdekében a használati útmutatóban foglalt összes utasítást pontosan be kell tartani. Feltétlenül kerülni kell minden olyan felhasználási és kezelési módot, amit a használati útmutató nem javasol, vagy amelyek elkerülésére kifejezetten figyelmeztet.

A termék csak magánhasználatra és nem ipari használatra készült. A garancia érvényét veszti visszaélősszerű vagy szakszerűtlen kezelés, erőszak alkalmazása vagy olyan beavatkozások esetén, amelyeket általunk nem engedélyezett szervizben végeztek el.

## A garancia érvényesítése

Ügyének gyors feldolgozása érdekében kövesse a következő utasításokat:

- Kérjük, hogy minden kapcsolatfelvételnél tartsa készenlétben a vásárlást igazoló pénztári blokkot és a cikkszámot (IAN) 498396\_2204.
- A cikkszám a termék adattábláján, a termékre gravírozva, a használati útmutató címlapján (balra lent) vagy a termék hátoldalán vagy alján lévő címkén található.
- Működési hiba vagy más hiba észlelése esetén vegye fel a kapcsolatot az alábbi szervizrészleggel **telefonon** vagy **e-mailben**.
- Küldje el díjmentesen a megadott szerviz címére a hibásnak talált terméket és a vásárlást igazoló bizonylatot (pénztári blokk), illetve röviden írja le azt is, hogy hol és mikor jelentkezett a hiba.



Más használati útmutatókhoz, termékbeutató videókhoz és a telepítési szoftverekhez hasonlóan ezt is letöltheti a [www.lidl-service.com](http://www.lidl-service.com) oldalról.

Ezzel a QR-kóddal közvetlenül a Lidl ügyfélszolgálati oldalra kerülnek ([www.lidl-service.com](http://www.lidl-service.com)) és a cikkszám megadásával (IAN) 498396\_2204 megnyithatja a használati útmutatót.

## Szerviz

**HU** Szerviz Magyarország

Tel.: 06800 21225

E-Mail: [kompnass@lidl.hu](mailto:kompnass@lidl.hu)

IAN 498396\_2204

## Gyártja

Ügyeljen arra, hogy az alábbi cím nem a szerviz címe. Először forduljon a megjelölt szervizhez.

KOMPERNASS HANDELS GMBH

BURGSTRASSE 21

44867 BOCHUM

NÉMETORSZÁG

[www.kompnass.com](http://www.kompnass.com)

## Kazalo

<b>Uvod</b> .....	<b>116</b>
<b>Predvidena uporaba</b> .....	<b>116</b>
<b>Vsebina kompleta</b> .....	<b>116</b>
<b>Opis naprave</b> .....	<b>116</b>
<b>Tehnični podatki</b> .....	<b>116</b>
<b>Varnostna navodila</b> .....	<b>117</b>
<b>Sestavljanje in postavitve</b> .....	<b>120</b>
<b>Pred prvo uporabo</b> .....	<b>120</b>
<b>Uporaba</b> .....	<b>120</b>
<b>Čiščenje in vzdrževanje</b> .....	<b>121</b>
<b>Shranjevanje</b> .....	<b>121</b>
<b>Odpravljanje napak</b> .....	<b>122</b>
<b>Odstranjevanje med odpadke</b> .....	<b>123</b>
<b>Proizvajalec</b> .....	<b>123</b>
<b>Pooblaščen serviser</b> .....	<b>123</b>
<b>Garancijski list</b> .....	<b>123</b>

## Uvod

Iskrene čestitke ob nakupu nove naprave.

Odločili ste se za kakovosten izdelek. Navodila za uporabo so sestavni del izdelka. Vsebujejo pomembna navodila za varnost, uporabo in odstranjevanje med odpadke. Preden začnete izdelek uporabljati, se seznanite z vsemi navodili za uporabo in varnost. Izdelek uporabljajte le tako, kot je opisano, in samo za navedena področja uporabe. Ob predaji izdelka tretji osebi zraven priložite vso dokumentacijo.

## Predvidena uporaba

Naprava je namenjena izključno za peko živil na žaru v zaprtih prostorih. Naprava je predvidena izključno za uporabo v zasebnih gospodinjstvih. Ne uporabljajte je v poslovne namene.

## Vsebina kompleta

kontaktni žar  
lovilna posoda za maščobo  
navodila za uporabo

### OPOMBA

Takoj ko izdelek in vse sestavne dele vzamete iz embalaže, preverite, ali komplet vsebuje vse dele in ali ti niso poškodovani. Po potrebi se obrnite na servisno službo.

## Opis naprave

- 1 rdeča kontrolna lučka
- 2 zelena kontrolna lučka
- 3 ročaj
- 4 lovilna posoda za maščobo

## Tehnični podatki

Nazivna napetost: 220–240 V~  
(izmenični tok), 50 Hz

Vhodna moč: 1000 W



Vsi deli te naprave, ki pridejo v stik z živili, so primerni za stik z živili.

**Varnostna navodila****⚠ NEVARNOST! ELEKTRIČNI UDAR!**

- ▶ Če je električni priključni kabel pri tej napravi poškodovan, ga mora zamenjati proizvajalec, njegova servisna služba ali podobno usposobljena oseba, da ne pride do nevarnosti.
  - ▶ Električno napeljavo zaščitite pred stiki z vročimi deli naprave. Naprave nikoli ne uporabljajte v bližini odprtega ognja, grelne plošče ali segrete pečice.
  - ▶ Naprave ne imejte na dežju in je nikoli ne uporabljajte v vlažnem ali mokrem okolju. Pazite, da se električni kabel med delovanjem naprave nikoli ne namoči ali navlaži.
  - ▶ Pred uporabo preverite, ali so na napravi vidne morebitne zunanje poškodbe. Ne uporabljajte naprave, ki je poškodovana ali je padla na tla.
  - ▶ Električni kabel je treba redno preverjati glede znakov poškodb. Če je električni kabel poškodovan, naprave ni več dovoljeno uporabljati.
  - ▶ Naprava mora biti priključena v električno vtičnico z zaščitnim vodnikom.
  - ▶ Naprava ne sme priti v stik z vlago ali dežjem.
-  Naprave nikoli ne potopite v vodo ali druge tekočine! Če pridejo med delovanjem ostanki tekočine v stik z deli pod napetostjo, lahko pride do smrtne nevarnosti zaradi električnega udara.



## **⚠ OPOZORILO! NEVARNOST TELESNIH POŠKODB!**

- ▶ Otroci od 8. leta starosti naprej in osebe z zmanjšanimi fizičnimi, znanstvenimi ali duševnimi sposobnostmi ali s pomanjkljivimi izkušnjami in/ali znanjem smejo to napravo uporabljati le, če jih pri tem nekdo nadzoruje ali jih je poučil o varni uporabi naprave in so razumeli nevarnosti, ki izhajajo iz uporabe naprave.
- ▶ Otroci se z napravo ne smejo igrati.
- ▶ Otroci ne smejo naprave čistiti ali je vzdrževati kot uporabniki, razen če so starejši od 8 let in dela izvajajo pod nadzorom.
- ▶ Otrokom, ki so mlajši od 8 let, približevanje napravi in priključni napeljavi ni dovoljeno.
- ▶ Po uporabi napravo pustite, da se ohladi, preden jo začnete čistiti! Nevarnost opeklin!
- ▶ Napravo po možnosti postavite v bližino električne vtičnice. Poskrbite, da bo električni vtič v primeru nevarnosti hitro dosegljiv in da se ob električni kabel ne bo mogoče spotakniti.
- ▶ Poskrbite za stabilno postavitve naprave.



**Pozor! Vroča površina!**

- ▶ Med delovanjem se dotikajte samo ročaja. Površine naprave se med delovanjem močno segrejejo.

**POZOR! MATERIALNA ŠKODA!**

- ▶ Naprave ne uporabljajte z zunanjo stikalno uro ali ločenim daljinskim sistemom.
- ▶ Naprave med delovanjem nikoli ne pustite brez nadzora.
- ▶ Preprečite, da bi naprava, električni kabel ali električni vtič prišli v stik z viri vročine, kot so kuhalne plošče ali odprti plamen.
- ▶ Naprave nikoli ne uporabljajte z ogljem ali podobnimi gorivi!
- ▶ Oblogo proti sprijemanju zaščitite tako, da ne uporabljate kovinskih orodij, kot so noži, vilice itd. Če je obloga proti sprijemanju poškodovana, naprave ne uporabljajte več.
- ▶ Napravo uporabljajte samo s priloženo originalno opremo.

## Sestavljanje in postavitve

### **⚠ OPOZORILO! NEVARNOST POŽARA!**

- ▶ Naprave nikoli ne postavljajte pod viseče omarice ali poleg zaves, sten omar ali drugih vnetljivih predmetov.
  - ▶ Napravo postavite samo na podlago, odporno proti vročini.
- 1) Vse dele vzemite iz škatle in odstranite embalažni material ter morebitne zaščitne folije.
  - 2) Vse dele naprave očistite, kot je opisano v poglavju »Čiščenje in vzdrževanje«. Poskrbite, da bodo vsi deli popolnoma suhi.
  - 3) Napravo postavite na čisto in ravno površino, odporno proti vročini. Pri tem pazite, da naprave ne postavite neposredno ob steno ali omaro.
  - 4) Lovilno posodo za maščobo **4** potisnite v vdolbino na sprednji strani naprave (glejte tudi zloženo stran).

## Pred prvo uporabo

- 1) Žarni plošči obrišite z vlažno krpo.
- 2) Žarni plošči rahlo premažite z oljem, primernim za peko/peko na žaru. Tako boste z žarnih plošč lažje odstranili morebitne ostanke od izdelave naprave.
- 3) Napravo zaprite.
- 4) Električni vtič vtaknite v električno vtičnico. Rdeča kontrolna lučka **1** svetli. Naprava se segreva.
- 5) Počakajte 5 minut.
- 6) Potem izvlecite električni vtič iz električne vtičnice in počakajte, da se naprava ohladi.

### **OPOMBA**

- ▶ Pri prvem segrevanju naprave lahko zaradi ostankov od proizvodnje nastaneta rahel dim in vonj. To je popolnoma običajno in ni nevarno. Poskrbite za zadostno prezračevanje, tako da na primer odprete okno.
- 7) Ko se žarni plošči ohladita, ju obrišite z vlažno krpo.
  - 8) Očistite lovilno posodo za maščobo **4**, kot je opisano v poglavju »Čiščenje in vzdrževanje«.
  - 9) Pred začetkom uporabe naprave preverite, ali so vsi deli popolnoma suhi.

Naprava je zdaj pripravljena za uporabo.

## Uporaba

### **⚠ OPOZORILO! NEVARNOST TELESNIH POŠKODB!**

- ▶ Med uporabo je naprava zelo vroča! Zato se med uporabo dotikajte samo ročaja **3**! Pri dotikanju naprave uporabljajte krpo za prijemanje loncev.
- 1) Zaprite pokrov.
  - 2) Električni vtič vtaknite v električno vtičnico. Rdeča kontrolna lučka **1** svetli, naprava pa se segreva.
  - 3) Ko zasveti zelena kontrolna lučka **2**, je naprava segreta. Odprite pokrov za ročaj **3** in naložite živila na žarno ploščo po želji.

### **OPOMBA**

- ▶ Rdeča kontrolna lučka **1** zasveti, ko električni vtič priključite v električno vtičnico. Ko je naprava segreta, dodatno zasveti zelena kontrolna lučka **2**. Vendar pa lahko ta lučka večkrat zasveti in ugasne. To pomeni, da naprava ohranja temperaturo in se občasno znova segreva.

- 4) Zaprite pokrov. Maščobe in tekočine med peko na žaru odtekaajo v lovilno posodo za maščobo ④.
- 5) Peko na žaru redno preverjajte. Ko ste zadovoljni, odprite pokrov za ročaj ③ in vzemite živila z žarne plošče.

## POZOR! MATERIALNA ŠKODA!

- ▶ Ne uporabljajte kovinskih orodij, kot so noži, vilice itd. Če je obloga proti sprijemanju poškodovana, naprave ne uporabljajte več.
- 6) Ko ne želite več peči živil na žaru, električni vtič zmeraj izvlecite iz električne vtičnice. Rdeča kontrolna lučka ① ugasne. Samo tako je naprava resnično izklopljena.

## Čiščenje in vzdrževanje

### ⚠ NEVARNOST ELEKTRIČNEGA UDARA

- ▶ Pred vsakim čiščenjem električni vtič izvlecite iz električne vtičnice! Obstaja nevarnost električnega udara!



Naprave nikoli ne polagajte v vodo ali druge tekočine!

### ⚠ OPOZORILO! NEVARNOST TELESNIH POŠKODB!

- ▶ Pred čiščenjem vedno počakajte, da se naprava ohladi. V nasprotnem primeru obstaja nevarnost opeklin!
- Najbolje, da napravo očistite, takoj ko se ohladi. Tako boste lažje odstranili ostanke živil.

## POZOR! MATERIALNA ŠKODA!

- ▶ Ne uporabljajte grobih ali agresivnih čistilnih sredstev. Ta lahko poškodujejo površino!
- ▶ Ne uporabljajte kovinskih orodij, kot so noži, vilice itd. Če je obloga proti sprijemanju poškodovana, naprave ne uporabljajte več.

- Izpraznite lovilno posodo za maščobo ④. Sperite jo v topli vodi, ki ji dodate blago sredstvo za pomivanje. Lovilno posodo za maščobo ④ nato sperite s čisto vodo in jo osušite.

## OPOMBA



Lovilna posoda ④ je primerna za pomivalni stroj. Položite jo v zgornjo košaro pomivalnega stroja in pazite, da se ne zatakne.

- Ko se žarni plošči ohladita, ju obrišite z vlažno krpo. Pred ponovno uporabo morata biti žarni plošči popolnoma suhi.

## OPOMBA

- ▶ Če se je na žarni plošči prilepila trdovratnejša umazanija, uporabite nekaj sredstva za pomivanje. Potem žarni plošči sperite s čisto vodo. Pazite, da na žarnih ploščah ni več ostankov sredstva za pomivanje.
- ▶ Po čiščenju s sredstvom za pomivanje pa je treba žarni plošči znova rahlo podrgniti z oljem!
- Ohišje obrišite z vlažno krpo. Po potrebi na krpo nanesite blago sredstvo za pomivanje in ohišje potem obrišite še s čisto vodo. Vse dele skrbno osušite.

## Shranjevanje

- Očiščeno napravo hranite na čistem in suhem mestu brez prahu.

**Odpravljanje napak**

<b>Napaka</b>	<b>Vzrok</b>	<b>Rešitev</b>
Naprava ne deluje.	Električni vtič ni povezan z električnim omrežjem.	Električni vtič vtaknite v električno vtičnico.
	Električna vtičnica je pokvarjena.	Uporabite drugo električno vtičnico.
	Naprava je pokvarjena.	Obrnite se na servisno službo.
Zelena kontrolna lučka ② vedno znova zasveti in ugasne.	Naprava ohranja nastavljeno temperaturo. V ta namen se mora naprava vedno znova na kratko segreti. Med segrevanjem naprave zelena kontrolna lučka ② ne svetli.	To ni napaka.
Rdeča kontrolna lučka ① ne svetli.	Naprava je pokvarjena.	Obrnite se na servisno službo.

Če motenj ni mogoče odpraviti z navedenimi ukrepi ali če ugotovite druge vrste motenj, se obrnite na naš servis.

## Odstranjevanje med odpadke



**Naprave nikakor ne odvrzite med običajne gospodinjske odpadke. Za ta izdelek velja evropska direktiva 2012/19/EU.**

Napravo oddajte pri podjetju, registriranem za odstranjevanje odpadkov, ali pri svojem komunalnem podjetju za odstranjevanje odpadkov. Upoštevajte trenutno veljavne predpise. V dvomu se obrnite na najbližje podjetje za odstranjevanje odpadkov.



○ možnostih za odstranitev odsluženega izdelka vprašajte pri svoji občinski ali mestni upravi.

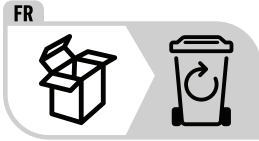

Izdelek in embalažo je mogoče reciklirati, sta podvržena razširjeni odgovornosti proizvajalca in se zbirata ločeno.



Embalaža je iz okolju prijaznih materialov in jo lahko oddate na lokalnih zbirališčih reciklažnih odpadkov.

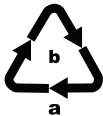

Upoštevajte oznake na različnih embalažnih materialih in jih po potrebi ločite. Embalažni materiali so označeni s kraticami (a) in številkami (b) z naslednjim pomenom: 1–7: umetne snovi, 20–22: papir in karton, 80–98: sestavljeni materiali.

## Proizvajalec

KOMPERNASS HANDELS GMBH

BURGSTRASSE 21

44867 BOCHUM

NEMČIJA

[www.kompernass.com](http://www.kompernass.com)

## Pooblašчени serviser

**SI Servis Slovenija**

Tel.: 080 080 917

E-Mail: [kompernass@lidl.si](mailto:kompernass@lidl.si)

IAN 498396\_2204

## Garancijski list

1. S tem garancijskim listom Kompernass Handels GmbH jamčimo, da bo izdelek v garancijskem roku ob normalni in pravilni uporabi brezhibno deloval in se zavezuje, da bomo ob izpolnjenih spodaj navedenih pogojih odpravili morebitne pomanjkljivosti in okvare zaradi napak v materialu ali izdelavi oziroma po svoji presoji izdelek zamenjali ali vrnili kupnino.
2. Garancija je veljavna na ozemlju Republike Slovenije.
3. Garancijski rok za proizvod je 3 leta od datuma izročitve blaga. Datum izročitve blaga je razviden iz računa.
4. Kupec je dolžan okvaro javiti pooblaščenemu servisu oziroma se informirati o nadaljnjih postopkih na zgoraj navedeni telefonski številki. Svetujemo vam, da pred tem natančno preberete navodila o sestavi in uporabi izdelka.
5. Kupec je dolžan pooblaščenemu servisu predložiti garancijski list in račun, kot potrdilo in dokazilo o nakupu ter dnevu izročitve blaga.
6. V primeru, da proizvod popravlja nepooblaščen servis ali oseba, kupec ne more uveljavljati zahtevkov iz te garancije.

7. Vzroki za okvaro oziroma nedelovanje izdelka morajo biti lastnosti stvari same in ne vzroki, ki so zunaj proizvajalčeve oziroma prodajalčeve sfere. Kupec ne more uveljavljati zahtevkov iz te garancije, če se ni držal priloženih navodil za sestavo in uporabo izdelka ali če je izdelek kakorkoli spremenjen ali nepravilno vzdrževan.
8. Jamčimo servis in rezervne dele še 3 leta po preteku garancijskega roka.
9. Obrabni deli oz. potrošni material so izvzeti iz garancije.
10. Vsi potrebni podatki za uveljavljanje garancije se nahajajo na dveh ločenih dokumentih (garancijski list, račun).
11. Ta garancija proizvajalca ne izključuje pravic potrošnika, ki izhajajo iz odgovornosti prodajalca za napake na blagu.

**Prodajalec:**

Lidl Slovenija d.o.o. k.d., Pod lipami 1,  
SI-1218 Komenda



**KOMPERNASS HANDELS GMBH**

BURGSTRASSE 21  
44867 BOCHUM  
GERMANY  
[www.kompernass.com](http://www.kompernass.com)

Last Information Update · Stand der Informationen · Version des informations · Stand van de informatie · Stav informací  
Stan informacj · Stav informácií · Estado de las informaciones · Tilstand af information · Versione delle informazioni  
Információk állása · Stanje informacij · Stanje informacija · Versiunea informațiilor · Актуалност на информацията  
Έκδοση των πληροφοριών: 06/2022 · Ident.-No.: SKG1000B2-052022-1

---

IAN 498396\_2204