

SILVERCREST®



SMOOTHIE MAKER SSME 250 A4

GB IE NI CY

SMOOTHIE MAKER

Operating instructions

GR CY

ΣΥΣΚΕΥΗ ΓΙΑ SMOOTHIES

Οδηγίες χρήσης

DE AT CH

SMOOTHIE-MAKER

Bedienungsanleitung

IAN 446229_2307

IE NI CY



GB IE NI CY

Before reading, unfold the page containing the illustrations and familiarise yourself with all functions of the device.

GR CY

Πριν ξεκινήσετε την ανάγνωση, ανοίξτε τη σελίδα με τις εικόνες και εξοικειωθείτε με όλες τις λειτουργίες της συσκευής.

DE AT CH

Klappen Sie vor dem Lesen die Seite mit den Abbildungen aus und machen Sie sich anschließend mit allen Funktionen des Gerätes vertraut.

GB/IE/NI/CY	Operating instructions	Page	1
GR/CY	Οδηγίες χρήσης	Σελίδα	11
DE/AT/CH	Bedienungsanleitung	Seite	21

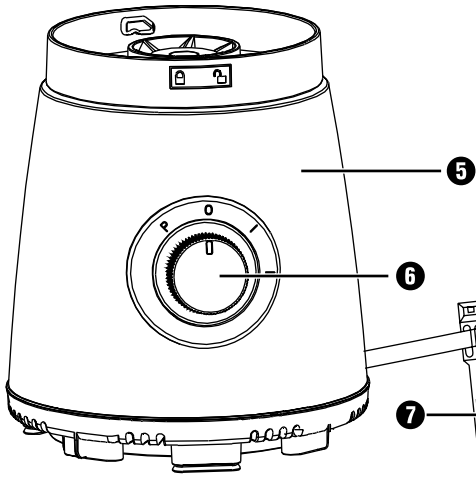
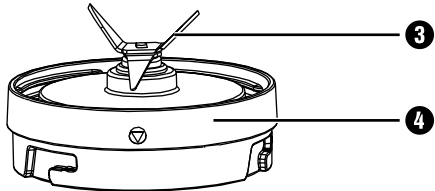
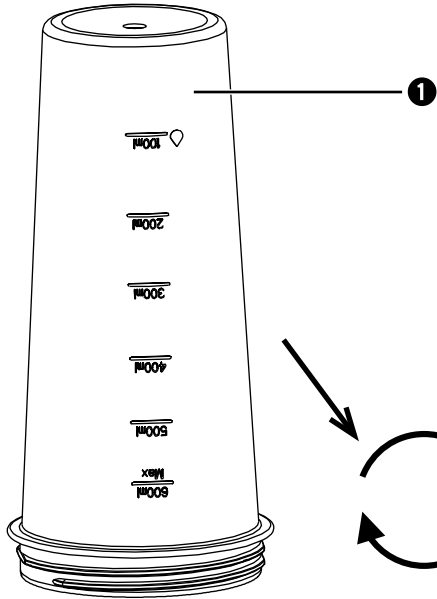
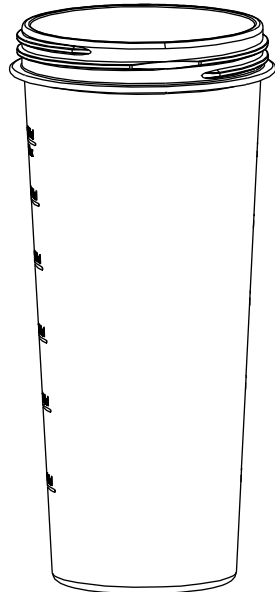
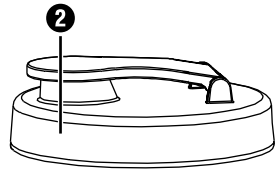
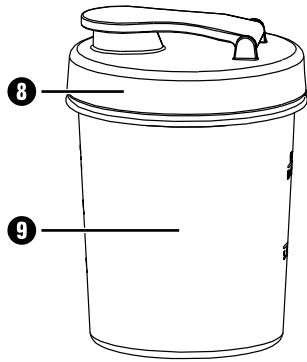
A**B**

Contents

Introduction	2
Intended use	2
Package contents	2
Description of the appliance	2
Technical data	2
What is a smoothie?	2
Safety instructions	3
Before first use	5
Preparing ingredients	5
Speed settings	5
Operating the appliance	6
Cleaning and care	7
Storage	7
Troubleshooting	8
Disposal	9
Disposal of the appliance	9
Disposal of the packaging	9
Kompernass Handels GmbH warranty	9
Service	10
Importer	10

Introduction

Congratulations on the purchase of your new appliance.

You have selected a high-quality product.

The operating instructions are part of this product.

They contain important information on safety, usage and disposal. Before using the product, familiarise yourself with all operating and safety instructions.

Use the product only as described and for the specified areas of application. Please also pass on these operating instructions to any future owner.

Intended use

This appliance is intended exclusively for making smoothies in small quantities. This appliance is intended solely for use in private households.

Do not use it for commercial purposes.

Package contents

Smoothie Maker

(2 lids, 2 blender jugs, 1 base, 1 blade holder with blade)

Operating instructions

Quick guide

Recipe book

NOTE

Check contents for completeness and damage immediately after unpacking. Contact Customer Services if necessary.

Description of the appliance

- 1 Blender jug (large)
- 2 Lid
- 3 Blade
- 4 Blade holder
- 5 Base
- 6 Speed switch
- 7 Cable clip
- 8 Lid
- 9 Blender jug (small)

Technical data

Rated voltage: 220 - 240 V ~
(alternating current),
50/60 Hz

Power consumption: 220 - 250 W

Power consumption
in off mode: 0.1 W

Safety class: II 

Capacity

Large blender jug ❶: 800 ml
(600 ml Max. capacity)

Small blender jug ❹: 500 ml
(300 ml Max. capacity)

CO time: 1 minute



All of the parts of this appliance that come into contact with food are food-safe.

CO time

The CO time (continuous operation time) is the amount of time an appliance can be operated without the motor overheating and becoming damaged. When the specified CO time has been reached, the appliance must be switched off until the motor has cooled down to room temperature.



This mark confirms that the product complies with the product safety requirements applicable in the UK.

What is a smoothie?

A smoothie is a so-called "whole-fruit drink". Smoothies contain processed whole fruits without the peel and core. This helps create a creamy consistency. There is no limit to the types of smoothie you can prepare: try adding yoghurt, crushed ice, herbs or ice cream.

Safety instructions

DANGER! ELECTRIC SHOCK!

- ▶ The appliance must only be connected to a correctly installed and earthed mains power socket. Ensure that the rating for your local power supply corresponds with the details on the rating plate of the appliance.
 - ▶ Ensure that the power cable does not become wet or moist during use. Route the cable in such a way that it cannot be crushed or damaged.
 - ▶ Keep the power cable away from hot surfaces.
 - ▶ Do not perform any repairs on the appliance. All repairs must be performed by our Customer Service Unit or by a qualified specialist technician.
 - ▶ Remove the plug from the mains power socket when the appliance is being cleaned or in the event of a fault. Just switching off the appliance is not sufficient, as the appliance is subject to mains voltage for as long as the plug is connected to the mains power socket.
 - ▶ To avoid potential risks, if the appliance power cable is damaged, it must be replaced by the manufacturer, its customer service or by a qualified technician.
 - ▶ The appliance and its connecting cable must be kept away from children.
-  Never submerge the appliance in water or other liquids.

⚠ WARNING! RISK OF INJURY!

- ▶ Always disconnect the appliance from the mains power supply when fitting or removing accessories. This will prevent unintentional activation of the appliance.
- ▶ The appliance should always be disconnected from the mains when unattended and before assembly, disassembly or cleaning.
- ▶ This appliance should not be used by children.
- ▶ Use only the original accessory parts for this appliance. Accessory parts from other manufacturers may not be suitable, and this may lead to risks!
- ▶ This appliance may be used by persons with limited physical, sensory or mental capabilities or lack of experience and knowledge, provided that they are under supervision or have been told how to use the appliance safely and are aware of the potential risks.
- ▶ Children must not use the appliance as a plaything.
- ▶ Warning – the blade is very sharp! Clean with care.
- ▶ Warning – the blade is very sharp! Be careful when removing the blender jug.
- ▶ Never use the appliance for purposes other than those described in these instructions. Otherwise there is a risk of serious injury!
- ▶ Do not change accessories unless the drive unit is entirely at a standstill and the blender is unplugged from the power supply! The appliance will run on for a short time after being switched off!
- ▶ Never leave the appliance unattended!
- ▶ Before changing any accessories or additional parts that move during operation, the appliance must be switched off and disconnected from mains power.

CAUTION! PROPERTY DAMAGE!

- ▶ Never fill the appliance with hard ingredients such as nuts, stalks, large grains or seeds!
- ▶ Never fill the appliance with hot ingredients!

NOTE

- ▶ No user action is required to switch the product between 50 and 60 Hz. The product adapts automatically to either 50 or 60 Hz.

Before first use

- 1) Remove all of the parts from the box and remove the packaging material and any protective film.
- 2) Clean all components as described in the section "Cleaning and Care". Ensure that all parts are completely dry.

Preparing ingredients

- Remove all peel, such as orange peel or kiwi skin, from the fruit.
- Remove large pips and stones, e.g. peach stones, from the fruits.
- Cut the fruit into small pieces (approx. 1 - 2 cm).
- Chop herbs or salads into small pieces.

NOTE

- ▶ You can also use this appliance to crush ice cubes:
 - Large blender jug **1**: max. 80 g/approx. 5 - 7 ice cubes, press the pulse button approx. 20 times.
 - Small blender jug **9**: max. 50 g/approx. 3 - 5 ice cubes, press the pulse button approx. 10 times.
- ▶ Always use the pulse function when you process whole ice cubes. Generally, however, we recommend that you use pre-crushed ice in this appliance.

Speed settings**„0“**

Appliance is switched off.

„I“

For chopping and blending soft and liquid ingredients such as strawberries or yoghurt.

„II“

For chopping and blending harder and liquid ingredients such as beetroot or pumpkin.

„P“For short, powerful pulse operation (Pulse function), e.g. for crushing ice cubes or for cleaning. To avoid overburdening the motor, the speed switch **6** does not lock into this position. Only hold the speed switch **6** in this position for short periods.

Operating the appliance

- 1) Place the base **5** on a clean and level surface.
- 2) Select the appropriate blender jug **1/9** for your smoothie:
 - large blender jug **1**, for a roughly 600 ml smoothie,
 - small blender jug **9**, for a roughly 300 ml smoothie.
- 3) Add the prepared ingredients to the blender jug **1/9**. Always add liquid ingredients first and then the more solid ingredients such as the fruit and/or crushed ice.

CAUTION! MATERIAL DAMAGE!

- ▶ Never fill the blender jug **1/9** with ingredients past the MAX marking! The appliance will not be able to process the ingredients!
 - ▶ Always add at least 100 ml of liquid into the blender jug **1/9** when making a smoothie.
- 4) Check whether the sealing ring is correctly seated in the blade holder **4**. Place the blade holder **4** on the blender jug **1/9** so that the blade **3** extends into the blender jug **1/9**, and screw the blade holder **4** firmly in place.
 - 5) Now place the blade holder **4** and the attached blender jug **1/9** onto the base **5** so that the arrow on the blade holder **4** is pointing to the  symbol on the base **5**.

CAUTION! MATERIAL DAMAGE!

- ▶ To turn the blade holder **4**, always hold only the blade holder **4** and never try to turn the blender jug **1/9**! Otherwise, the blender jug **1/9** will detach and the ingredients will spill out!
- 6) Then turn the blade holder **4** so that the arrow on the blade holder **4** points to the  symbol on the base **5**. The blade holder **4** must audibly click into place so that it sits firmly on the base **5**.

NOTE

- ▶ The appliance will only start if the blade holder **4**, the blender jug **1/9** and the base **5** are assembled correctly.
 - ▶ When assembling, make sure that the screw cap is screwed on tightly enough so that no liquid can leak out.
- 7) Insert the plug into a mains power socket.
 - 8) Set the speed switch **6** to the required speed and wait until the smoothie has reached the desired consistency.
 - 9) Set the speed switch **6** to "0".

NOTE

- ▶ If the ingredients do not mix properly, it may be necessary to lift up the appliance and shake it a little. When doing so, take hold of the blade holder **4** together with the blender jug **1/9** and the base **5** so that they do not come apart.

CAUTION! MATERIAL DAMAGE!

- ▶ Do not operate the appliance for longer than 1 minute in one session. The appliance will overheat! After using for 1 minute, allow the appliance to cool down completely.

CAUTION! MATERIAL DAMAGE!

- ▶ To turn the blade holder **4**, always hold only the blade holder **4** and never try to turn the blender jug **1/9**! Otherwise, the blender jug **1/9** will detach and the ingredients will spill out!
- 10) When the smoothie is ready, turn the blade holder **4** until the arrow on the blade holder **4** points to the  symbol on the base **5** and remove the blade holder **4** with the attached blender jug **1/9**.
 - 11) Turn the blender jug **1/9** over and unscrew the blade holder **4**.

- 12) Screw the lid **2/8** onto the blender jug **1/9**. You can drink the smoothie through the drinking opening on the lid **2/8**. Make sure that the screw cap is screwed on tightly enough so that no liquid can leak out.

Cleaning and care

DANGER! **RISK OF ELECTRICAL SHOCK!**

- ▶ Before cleaning the appliance, disconnect the power plug from the mains power socket! There is a risk of electric shock!

 NEVER immerse the base **5** in water or other fluids!

- It is best to clean the appliance directly after use. This makes food residues easier to remove.

CAUTION! MATERIAL DAMAGE!

- ▶ Do not use abrasive or aggressive cleaning materials. These can damage the surface of the appliance!

- Wipe the base **5** with a damp cloth. For stubborn soiling use a mild detergent on the cloth. Wipe off any detergent residue using a cloth moistened with clean water.
- Pull the sealing ring out of the blade holder **4**. If necessary, use a narrow, blunt object to help you. Clean the lids **2/8**, the blender jugs **1/9**, the blade holder **4** with blade **3** and the sealing ring in warm water with a mild detergent. Afterwards, rinse all parts with fresh water to remove all traces of detergent.

NOTE

 You can also clean the lids **2/8**, the blender jugs **1/9**, the blade holder **4** with blade **3** and the sealing ring in your dishwasher. If possible, place the parts in the upper basket and ensure that none of the parts can get stuck. Otherwise they might deform.

NOTE

If you clean the appliance directly after use, you can usually achieve sufficiently hygienic cleaning results for the blender jug **1/9** and the blade holder **4** by using the following alternatives:

- ▶ Large blender jug **1**: Fill the large blender jug **1** with about 500 ml of water and add a few drops of mild detergent.
Small blender jug **9**: Fill the small blender jug **9** with about 200 ml of water and add a few drops of mild detergent.
- ▶ Attach the blade holder **4** and screw both onto the base **5**.
- ▶ Activate the "Pulse" function a few times so that the blade **3** churns through the water.
- ▶ Afterwards, rinse the blender jug **1/9** and the blade holder **4** with plenty of clear water to remove all detergent residues.

- After cleaning, dry all parts thoroughly.

Storage

- Store the cleaned appliance in a clean, dust-free and dry place.
- You can coil up the cable and fasten it using the supplied cable clip **7**.

Troubleshooting

Faults	Cause	Solution
The appliance is not working.	The power plug is not connected to the mains power.	Insert the plug into a mains power socket.
	The mains power socket is defective.	Use a different mains power socket.
	The appliance is defective.	Contact the Customer Service department.
	The appliance is not assembled correctly.	Check the assembly of the appliance and correct any errors.

If the malfunction cannot be corrected using one of the suggestions above, or if you have found some other kind of malfunction, please contact our Customer Service department.

Disposal

Disposal of the appliance



The adjacent symbol of a crossed-out dustbin means that this appliance is subject to Directive 2012/19/EU. This directive states that this appliance may not be disposed of in the normal household waste at the end of its useful life, but must be taken to specially set-up collection locations, recycling depots or disposal companies.

The disposal is free of charge for the user. Protect the environment and dispose of this appliance properly.

If your old appliance has stored any personal data, you are responsible for deleting it yourself before returning it.



Your local community or municipal authorities can provide information on how to dispose of the worn-out product.

Disposal of the packaging



The packaging materials have been selected for their environmental friendliness and ease of disposal and are therefore recyclable. Dispose of packaging materials that are no longer needed in accordance with applicable local regulations.

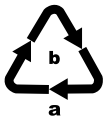

Dispose of the packaging in an environmentally friendly manner. Note the labelling on the packaging and separate the packaging material components for disposal, if necessary.

The packaging material is labelled with abbreviations (a) and numbers (b) with the following meanings: 1–7: plastics, 20–22: paper and cardboard, 80–98: composites.

Kompernass Handels GmbH warranty

Dear Customer,

This appliance has a 3-year warranty valid from the date of purchase. If this product has any faults, you, the buyer, have certain statutory rights. Your statutory rights are not restricted in any way by the warranty described below.

Warranty conditions

The warranty period starts on the date of purchase. Please keep your receipt in a safe place. This will be required as proof of purchase.

If any material or manufacturing fault occurs within three years of the date of purchase of the product, we will either repair or replace the product for you or refund the purchase price (at our discretion). This warranty service requires that you present the defective appliance and the proof of purchase (receipt) within the three-year warranty period, along with a brief written description of the fault and of when it occurred.

If the defect is covered by the warranty, your product will either be repaired or replaced by us. The repair or replacement of a product does not signify the beginning of a new warranty period.

Warranty period and statutory claims for defects

The warranty period is not prolonged by repairs effected under the warranty. This also applies to replaced and repaired components. Any damage and defects present at the time of purchase must be reported immediately after unpacking. Repairs carried out after expiry of the warranty period shall be subject to a fee.

Scope of the warranty

This appliance has been manufactured in accordance with strict quality guidelines and inspected meticulously prior to delivery.

The warranty covers material faults or production faults. The warranty does not extend to product parts subject to normal wear and tear or to fragile parts which could be considered as consumable parts such as switches, batteries or parts made of glass.

The warranty does not apply if the product has been damaged, improperly used or improperly maintained. The directions in the operating instructions for the product regarding proper use of the product are to be strictly followed. Uses and actions that are discouraged in the operating instructions or which are warned against must be avoided.

This product is intended solely for private use and not for commercial purposes. The warranty shall be deemed void in cases of misuse or improper handling, use of force and modifications / repairs which have not been carried out by one of our authorised Service centres.

Warranty claim procedure

To ensure quick processing of your case, please observe the following instructions:

- Please have the till receipt and the item number (IAN) 446229_2307 available as proof of purchase.
- You will find the item number on the type plate on the product, an engraving on the product, on the front page of the operating instructions (below left) or on the sticker on the rear or bottom of the product.
- If functional or other defects occur, please contact the service department listed either by **telephone** or by **e-mail**.
- You can return a defective product to us free of charge to the service address that will be provided to you. Ensure that you enclose the proof of purchase (till receipt) and information about what the defect is and when it occurred.



You can download these instructions along with many other manuals, product videos and installation software at www.lidl-service.com.

This QR code will take you directly to the Lidl service page (www.lidl-service.com) where you can open your operating instructions by entering the item number (IAN) 446229_2307.

Service

GB Service Great Britain

Tel.: 0800 404 7657

E-Mail: kompennass@lidl.co.uk

IE Service Ireland

Tel.: 1800 101010

E-Mail: kompennass@lidl.ie

CY Service Cyprus

Tel.: 8009 4241

E-Mail: kompennass@lidl.com.cy

IAN 446229_2307

Importer

Please note that the following address is not the service address. Please use the service address provided in the operating instructions.

For EU market



KOMPERNASS HANDELS GMBH

BURGSTRASSE 21

44867 BOCHUM

GERMANY

www.kompennass.com

For GB market

Lidl Great Britain Ltd

Lidl House 14 Kingston Road

Surbiton

KT5 9NU

Περιεχόμενα

Εισαγωγή	12
Προβλεπόμενη χρήση	12
Παραδοτέος εξοπλισμός	12
Περιγραφή συσκευής	12
Τεχνικά χαρακτηριστικά	12
Τι είναι τα smoothie;	12
Υποδείξεις ασφαλείας	13
Πριν από την πρώτη χρήση	15
Προετοιμασία υλικών	15
Βαθμίδες ταχύτητας	15
Χειρισμός συσκευής	16
Καθαρισμός και φροντίδα	17
Αποθήκευση	17
Αντιμετώπιση σφαλμάτων	18
Απόρριψη	19
Απόρριψη συσκευής	19
Απόρριψη συσκευασίας	19
Εγγύηση της Kompnass Handels GmbH	19
Σέρβις	20
Εισαγωγέας	20

Εισαγωγή

Συγχαρητήρια για την αγορά της νέας σας συσκευής.

Το προϊόν που αποκτήσατε είναι ένα προϊόν υψηλής ποιότητας. Οι οδηγίες χρήσης αποτελούν τμήμα αυτού του προϊόντος. Περιλαμβάνουν σημαντικές υποδείξεις για την ασφάλεια, τη χρήση και την απόρριψη. Πριν από τη χρήση του προϊόντος, εξοικειωθείτε με όλες τις υποδείξεις χειρισμού και ασφάλειας. Χρησιμοποιείτε το προϊόν αποκλειστικά όπως περιγράφεται και για τους αναφερόμενους τομείς χρήσης. Παραδίδετε όλα τα έγγραφα σε περίπτωση παράδοσης του προϊόντος σε τρίτους.

Προβλεπόμενη χρήση

Αυτή η συσκευή προορίζεται αποκλειστικά για την παρασκευή smoothie και άλλων κοκτέιλ. Αυτή η συσκευή προορίζεται αποκλειστικά για οικιακή χρήση. Δεν προορίζεται για εμπορική χρήση.

Παραδοτέος εξοπλισμός

Συσκευή για Smoothies

(2 καπάκια, 2 δοχεία ανάμειξης, 1 βάση, 1 στήριγμα λεπίδας με λεπίδα)

Οδηγίες χρήσης

Συνοπτικές οδηγίες

Βιβλίο συνταγών

ΥΠΟΔΕΙΞΗ

Αμέσως μετά την αποσυσκευασία, ελέγξτε την πληρότητα του παραδοτέου εξοπλισμού. Επίσης, ελέγξτε για τυχόν ζημιές. Εφόσον απαιτείται, απευθυνθείτε στο τμήμα σέρβις.

Περιγραφή συσκευής

- 1 Δοχείο ανάμειξης (μεγάλο)
- 2 Καπάκι
- 3 Λεπίδα
- 4 Στήριγμα λεπίδας
- 5 Βάση
- 6 Διακόπτης ταχύτητας
- 7 Κλιπ καλωδίου
- 8 Καπάκι
- 9 Δοχείο ανάμειξης (μικρό)

Τεχνικά χαρακτηριστικά

Όνομαστική τάση: 220 - 240 V ~
(εναλλασσόμενο ρεύμα), 50/60 Hz

Κατανάλωση ρεύματος: 220 - 250 W

Κατανάλωση ισχύος εκτός λειτουργίας: 0,1 W

Κατηγορία προστασίας: II 

Χωρητικότητα

μεγάλο δοχείο ανάμειξης ❶: 800 ml (600 ml Μέγ. ποσότητα πλήρωσης)

μικρό δοχείο ανάμειξης ❷: 500 ml (300 ml Μέγ. ποσότητα πλήρωσης)

Χρόνος σύντομης λειτουργίας:

1 λεπτό



Όλα τα εξαρτήματα αυτής της συσκευής που έρχονται σε επαφή με τρόφιμα μπορούν να χρησιμοποιούνται με ασφάλεια στα τρόφιμα.

Χρόνος σύντομης λειτουργίας (ΣΛ)

Ο χρόνος ΣΛ (χρόνος σύντομης λειτουργίας) δείχνει για πόσο χρόνο μπορεί κανείς να λειτουργεί μια συσκευή χωρίς να υπερθερμανθεί το μοτέρ και χωρίς να υποστεί βλάβη. Μετά τον αναγραφόμενο χρόνο σύντομης λειτουργίας, η συσκευή πρέπει να απενεργοποιηθεί, έως ότου κρυώσει το μοτέρ και να επιτευχθεί η θερμοκρασία δωματίου.



Με αυτό το σύμβολο επιβεβαιώνεται ότι το προϊόν πληροί τις απαιτήσεις περί ασφάλειας προϊόντων που ισχύουν στη Μεγάλη Βρετανία.

Τι είναι τα smoothie;

Το smoothie είναι ένα φρουτοποτό. Στα smoothie γίνεται επεξεργασία ολόκληρων των φρούτων, εκτός της φλούδας και των κουκουτσιών. Έτσι, δημιουργείται ένα κρεμώδες μείγμα. Στο προσωπικό γούστο δεν υπάρχουν όρια: για τα smoothie μπορείτε να χρησιμοποιείτε γιαούρτι, τριμμένο πάγο, βότανα ή παγωτό.

Υποδείξεις ασφαλείας**⚠ ΚΙΝΔΥΝΟΣ! ΗΛΕΚΤΡΟΠΛΗΞΙΑ!**

- ▶ Συνδέετε τη συσκευή αποκλειστικά σε σύμφωνα με τις προδιαγραφές εγκατεστημένες και γειωμένες πρίζες. Η τάση δικτύου πρέπει να συμφωνεί με τα στοιχεία που αναγράφονται στην πινακίδα τύπου της συσκευής.
- ▶ Φροντίζετε ώστε το καλώδιο να μην βρέχεται ή να υγραίνεται κατά τη λειτουργία. Περνάτε το κατά τέτοιον τρόπο, ώστε να μην μπορεί να μαγκωθεί ή να υποστεί βλάβες.
- ▶ Κρατάτε το καλώδιο μακριά από επιφάνειες στις οποίες αναπτύσσονται υψηλές θερμοκρασίες.
- ▶ Μην επισκευάζετε τη συσκευή. Οποιοσδήποτε επισκευές πρέπει να διεξάγονται από το τμήμα εξυπηρέτησης πελατών ή από εξειδικευμένο προσωπικό.
- ▶ Κατά τον καθαρισμό ή σε περίπτωση βλάβης, αποσυνδέετε το βύσμα από την πρίζα. Η απενεργοποίηση από μόνη της δεν αρκεί, διότι όσο το βύσμα βρίσκεται στην πρίζα, η συσκευή βρίσκεται υπό τάση.
- ▶ Εάν το καλώδιο σύνδεσης δικτύου της συσκευής υποστεί βλάβη, πρέπει να αντικατασταθεί από τον κατασκευαστή ή το τμήμα εξυπηρέτησης πελατών ή ένα αντίστοιχα εξειδικευμένο άτομο, ώστε να αποφευχθούν τυχόν κίνδυνοι.
- ▶ Η συσκευή και το καλώδιο σύνδεσής της πρέπει να φυλάσσονται μακριά από παιδιά.



Δεν επιτρέπεται σε καμία περίπτωση να βυθίζετε τη συσκευή σε νερό ή άλλα υγρά.

⚠ ΠΡΟΕΙΔΟΠΟΙΗΣΗ! ΚΙΝΔΥΝΟΣ ΤΡΑΥΜΑΤΙΣΜΟΥ!

- ▶ Αποσυνδέετε τη συσκευή από την παροχή ρεύματος όταν τοποθετείτε ή αφαιρείτε αξεσουάρ. Έτσι, αποφεύγεται τυχόν ακούσια ενεργοποίηση της συσκευής.
- ▶ Η συσκευή πρέπει να αποσυνδέεται πάντα από το δίκτυο όταν δεν επιβλέπεται και πριν από τη συναρμολόγηση, την αποσυναρμολόγηση ή τον καθαρισμό.
- ▶ Η συσκευή αυτή δεν επιτρέπεται να χρησιμοποιείται από παιδιά.
- ▶ Χρησιμοποιείτε αποκλειστικά γνήσια αξεσουάρ για αυτήν τη συσκευή. Αξεσουάρ άλλων κατασκευαστών πιθανώς να μην ενδείκνυται και μπορεί να ενέχουν κινδύνους!
- ▶ Επιτρέπεται η χρήση της συσκευής από άτομα με μειωμένες φυσικές, αισθητηριακές ή νοητικές ικανότητες ή με έλλειψη εμπειρίας ή/και γνώσεων, εφόσον επιτηρούνται ή έχουν εκπαιδευτεί αναφορικά με την ασφαλή χρήση της συσκευής και έχουν κατανοήσει τους επακόλουθους κινδύνους.
- ▶ Απαγορεύεται η χρήση της συσκευής από παιδιά ως παιχνίδι.
- ▶ Προσοχή: Η λεπίδα είναι πολύ κοφτερή! Για αυτόν τον λόγο, να είστε προσεκτικοί κατά τον καθαρισμό.
- ▶ Προσοχή: Η λεπίδα είναι πολύ κοφτερή! Για αυτόν τον λόγο, να είστε προσεκτικοί κατά την αφαίρεση του δοχείου ανάμειξης.
- ▶ Μην χρησιμοποιείτε τη συσκευή για άλλους σκοπούς από τους περιγραφόμενους στις παρούσες οδηγίες χρήσης. Σε αντίθετη περίπτωση, παρατηρείται κίνδυνος τραυματισμού!
- ▶ Αλλάζετε τα αξεσουάρ μόνο όταν η μετάδοση κίνησης είναι ακινητοποιημένη και το βύσμα έχει αποσυνδεθεί! Μετά την απενεργοποίηση, η συσκευή συνεχίζει να λειτουργεί για λίγο!
- ▶ Μην αφήνετε τη συσκευή ποτέ χωρίς να την επιβλέπετε.
- ▶ Πριν από την αντικατάσταση κινούμενων αξεσουάρ ή πρόσθετων εξαρτημάτων, η συσκευή πρέπει να απενεργοποιείται και να αποσυνδέεται από το δίκτυο.

ΠΡΟΣΟΧΗ! ΥΛΙΚΕΣ ΖΗΜΙΕΣ!

- ▶ Μην προσθέτετε ποτέ σκληρά υλικά στη συσκευή, όπως καρύδια, κοτσάνια, μεγάλους σπόρους ή κουκούτσια!
- ▶ Μην προσθέτετε καυτά υλικά στη συσκευή!

ΥΠΟΔΕΙΞΗ

- ▶ Για την εναλλαγή του προϊόντος μεταξύ 50 και 60 Hz δεν απαιτείται κάποια ενέργεια από τον χρήστη. Το προϊόν προσαρμόζεται τόσο στα 50 όσο και στα 60 Hz.

Πριν από την πρώτη χρήση

- 1) Απομακρύνετε όλα τα εξαρτήματα από το χαρτοκιβώτιο και αφαιρέστε το υλικό συσκευασίας, καθώς και τυχόν προστατευτικές μεμβράνες.
- 2) Καθαρίστε όλα τα εξαρτήματα, όπως περιγράφεται στο κεφάλαιο «Καθαρισμός και φροντίδα». Βεβαιωθείτε ότι όλα τα εξαρτήματα έχουν στεγνώσει πλήρως.

Προετοιμασία υλικών

- Αφαιρείτε από τα φρούτα φλούδες, όπως τις πορτοκαλόφλουδες ή τη φλούδα των ακτινιδίων.
- Αφαιρείτε τα μεγάλα κουκούτσια από τα φρούτα, όπως στα ροδάκινα.
- Κόβετε τα φρούτα σε μικρά κομμάτια (περ. 1 – 2 cm).
- Κόβετε τα βότανα ή τα λαχανικά σε μικρά κομμάτια.

ΥΠΟΔΕΙΞΗ

- ▶ Με αυτήν τη συσκευή μπορείτε επίσης να θρυμματίζετε παγάκια:
 - Μεγάλο δοχείο ανάμειξης **1**: έως 80 g/περ. 5 – 7 παγάκια με περ. 20πλή παλμική λειτουργία.
 - Μικρό δοχείο ανάμειξης **9**: έως 50 g/περ. 3 – 5 παγάκια με περ. 10πλή παλμική λειτουργία.
- ▶ Χρησιμοποιείτε πάντα τη λειτουργία Pulse όταν επεξεργάζεστε ολόκληρα παγάκια. Βέβαια, κατά κανόνα συστήνουμε τη χρήση ήδη θρυμματισμένου πάγου για αυτήν τη συσκευή.

Βαθμίδες ταχύτητας**«0»**

Η συσκευή είναι απενεργοποιημένη.

«I»

Για τεμαχισμό και ανάμειξη μαλακών και υγρών υλικών, όπως π.χ. φράουλες ή γιαούρτι.

«II»

Για τεμαχισμό και ανάμειξη πιο στερεών και υγρών υλικών, όπως π.χ. παντζάρια ή κολοκύθα.

«P»

Για σύντομη, δυνατή παλμική λειτουργία (λειτουργία Pulse), π.χ. για θρυμματισμό παγόκubων ή για καθαρισμό. Ο διακόπτης ταχύτητας **6** δεν ασφαλίζει σε αυτήν τη θέση, ώστε να μην επιβαρύνει το μοτέρ. Για αυτόν τον λόγο, κρατάτε τον διακόπτη ταχύτητας **6** σε αυτήν τη θέση μόνο για λίγο.

Χειρισμός συσκευής

- 1) Τοποθετήστε τη βάση **5** σε μια καθαρή και επίπεδη επιφάνεια.
- 2) Επιλέξτε το κατάλληλο δοχείο ανάμειξης **1/9** για το smoothie σας:
 - μεγάλο δοχείο ανάμειξης **1**, για περ. 600 ml smoothie,
 - μικρό δοχείο ανάμειξης **9**, για περ. 300 ml smoothie.
- 3) Προσθέστε τα υλικά στο δοχείο ανάμειξης **1/9**. Προσθέτετε πάντα πρώτα τα υγρά υλικά και στη συνέχεια τα πιο στέρεα, όπως τα φρούτα ή τον τριμμένο πάγο.

ΠΡΟΣΟΧΗ! ΥΛΙΚΕΣ ΖΗΜΙΕΣ!

- ▶ Μην υπερβείτε ποτέ τη σήμανση MAX στο δοχείο ανάμειξης **1/9**! Διαφορετικά, η συσκευή δεν θα μπορεί να ανακατέψει σωστά τα υλικά!
 - ▶ Συμπληρώνετε πάντα τουλάχιστον 100 ml υγρό στο δοχείο ανάμειξης **1/9**, όταν ετοιμάζετε ένα smoothie.
- 4) Ελέγξτε εάν ο στεγανοποιητικός δακτύλιος εφαρμόζει σωστά στο στήριγμα λεπίδας **4**. Τοποθετήστε το στήριγμα λεπίδας **4** στο δοχείο ανάμειξης **1/9** κατά τέτοιο τρόπο, ώστε η λεπίδα **3** να προεξέχει στο δοχείο ανάμειξης **1/9** και βιδώστε καλά το στήριγμα λεπίδας **4**.
 - 5) Τοποθετήστε το στήριγμα λεπίδας **4** με το βιδωμένο δοχείο ανάμειξης **1/9** κατά τέτοιο τρόπο επάνω στη βάση **5**, ώστε το βέλος στο στήριγμα λεπίδας **4** να έχει φορά προς το σύμβολο  στη βάση **5**.

ΠΡΟΣΟΧΗ! ΥΛΙΚΕΣ ΖΗΜΙΕΣ!

- ▶ Για την περιστροφή του στήριγματος λεπίδας **4**, πιάνετε μόνο το στήριγμα λεπίδας **4**. Μην περιστρέψετε το δοχείο ανάμειξης **1/9**! Σε αντίθετη περίπτωση, το δοχείο ανάμειξης **1/9** χαλαρώνει και τα υλικά χύνονται έξω!
- 6) Στη συνέχεια, περιστρέψτε το στήριγμα λεπίδας **4** κατά τέτοιο τρόπο, ώστε το βέλος στο στήριγμα λεπίδας **4** να έχει φορά προς το σύμβολο  στη βάση **5**. Το στήριγμα λεπίδας **4** πρέπει να ασφαλίζει με τον χαρακτηριστικό ήχο, ώστε να εφαρμόζει σταθερά επάνω στη βάση **5**.

ΥΠΟΔΕΙΞΗ

- ▶ Η συσκευή εκκινείται μόνο εάν έχουν συναρμολογηθεί σωστά το στήριγμα λεπίδας **4**, το δοχείο ανάμειξης **1/9** και η βάση **5**.
 - ▶ Κατά τη συναρμολόγηση, φροντίστε ώστε το βιδωτό πώμα να συσφιχθεί επαρκώς, ώστε να μην είναι δυνατή η διαρροή υγρού.
- 7) Συνδέστε το βύσμα σε μια πρίζα.
 - 8) Ρυθμίστε τον διακόπτη ταχύτητας **6** στην επιθυμητή βαθμίδα και περιμένετε μέχρι να επιτευχθεί η επιθυμητή συνοχή του smoothie.
 - 9) Ρυθμίστε τον διακόπτη ταχύτητας **6** στη θέση «0».

ΥΠΟΔΕΙΞΗ

- ▶ Εάν τα υλικά δεν ανακατευτούν σωστά, ίσως πρέπει να ανασηκώσετε τη συσκευή και να την κουνήσετε ελαφρώς. Κρατάτε παράλληλα σταθερά το στήριγμα λεπίδας **4** με το δοχείο ανάμειξης **1/9** και τη βάση **5**, ώστε να μην μπορεί να αποσυναρμολογηθεί.

ΠΡΟΣΟΧΗ! ΥΛΙΚΕΣ ΖΗΜΙΕΣ!

- ▶ Μην λειτουργείτε τη συσκευή ποτέ συνεχόμενα για χρονικό διάστημα άνω του 1 λεπτού! Η συσκευή υπερθερμαίνεται! Μετά από 1 λεπτό λειτουργίας, αφήνετε τη συσκευή να κρυώσει.

ΠΡΟΣΟΧΗ! ΥΛΙΚΕΣ ΖΗΜΙΕΣ!

- ▶ Για την περιστροφή του στήριγματος λεπίδας **4**, πιάνετε μόνο το στήριγμα λεπίδας **4**. Μην περιστρέψετε το δοχείο ανάμειξης **1/9**! Σε αντίθετη περίπτωση, το δοχείο ανάμειξης **1/9** χαλαρώνει και τα υλικά χύνονται έξω!

- 10) Όταν το smoothie είναι έτοιμο, περιστρέψτε το στήριγμα λεπίδας **4** κατά τέτοιο τρόπο, ώστε το βέλος στο στήριγμα λεπίδας **4** να έχει φορά προς το σύμβολο  στη βάση **5** και αφαιρέστε το στήριγμα λεπίδας **4** με το βιδωμένο δοχείο ανάμειξης **1/9**.
- 11) Γυρίστε το δοχείο ανάμειξης **1/9** και ξεβιδώστε το στήριγμα λεπίδας **4**.

Βιδώστε το καπάκι **2/8** στο δοχείο ανάμειξης **1/9**. Μέσω του ανοίγματος στο καπάκι **2/8** μπορείτε να πιείτε απευθείας το smoothie. Φροντίστε ώστε το βιδωτό πώμα να συσφιχθεί επαρκώς, ώστε να μην είναι δυνατή η διαρροή υγρού.

Καθαρισμός και φροντίδα

⚠ ΚΙΝΔΥΝΟΣ! ΗΛΕΚΤΡΟΠΛΗΞΙΑ!

► Πριν από κάθε καθαρισμό, αποσυνδέετε το βύσμα από την πρίζα! Παρατηρείται κίνδυνος ηλεκτροπληξίας!

 Μην βυθίζετε ποτέ τη βάση **5** σε νερό ή άλλα υγρά!

■ Κατά προτίμηση, καθαρίζετε τη συσκευή αμέσως μετά τη χρήση. Έτσι, τα υπολείμματα τροφίμων απομακρύνονται ευκολότερα.

ΠΡΟΣΟΧΗ! ΥΛΙΚΕΣ ΖΗΜΙΕΣ!

► Μην χρησιμοποιείτε τριβικά ή επιθετικά απορρυπαντικά. Αυτά τα υλικά μπορεί να καταστρέψουν την επιφάνεια!

- Σκουπίζετε τη βάση **5** με ένα νωπό πανί. Σε περίπτωση έντονων ακαθαρσιών, προσθέτετε στο πανί ένα ήπιο απορρυπαντικό. Σκουπίζετε τα υπολείμματα του απορρυπαντικού με ένα πανί βρεγμένο με καθαρό νερό.
- Τραβήξτε τον στεγανοποιητικό δακτύλιο από το στήριγμα λεπίδας **4**. Εφόσον απαιτείται, χρησιμοποιήστε ένα αμβλύ, στενό αντικείμενο για βοήθεια. Καθαρίζετε τα καπάκια **2/8**, τα δοχεία ανάμειξης **1/9**, το στήριγμα λεπίδας **4** με τη λεπίδα **3** και τον στεγανοποιητικό δακτύλιο σε ζεστό νερό και προσθέτετε λίγο ήπιο απορρυπαντικό. Στη συνέχεια, ξεπλύνετε όλα τα εξαρτήματα με καθαρό νερό, ώστε να μην υπάρχουν πλέον υπολείμματα απορρυπαντικού.

ΥΠΟΔΕΙΞΗ



Μπορείτε να πλύνετε τα καπάκια **2/8**, τα δοχεία ανάμειξης **1/9**, το στήριγμα λεπίδας **4** με τη λεπίδα **3** και τον στεγανοποιητικό δακτύλιο και στο πλυντήριο πιάτων. Εφόσον είναι δυνατό, τοποθετείτε τα εξαρτήματα στο επάνω τμήμα του πλυντηρίου πιάτων και φροντίζετε ώστε να μην υπάρχει περιπτωση να μαγκώσουν πουθενά. Ειδίλλως, υπάρχει κίνδυνος παραμορφώσεων!

ΥΠΟΔΕΙΞΗ

Εάν καθαρίζετε τη συσκευή αμέσως μετά τη χρήση, επιτυγχάνετε στις περισσότερες περιπτώσεις έναν επαρκώς υγιεινό καθαρισμό του δοχείου ανάμειξης **1/9** και του στήριγματος λεπίδας **4** με την ακόλουθη εναλλακτική:

- Μεγάλο δοχείο ανάμειξης **1**: Προσθέστε περ. 500 ml νερό στο μεγάλο δοχείο ανάμειξης **1** και μερικές σταγόνες από ένα ήπιο απορρυπαντικό. Μικρό δοχείο ανάμειξης **9**: Προσθέστε περ. 200 ml νερό στο μικρό δοχείο ανάμειξης **9** και μερικές σταγόνες από ένα ήπιο απορρυπαντικό.
- Τοποθετήστε το στήριγμα λεπίδας **4** και βιδώστε και τα δύο στη βάση **5**.
- Πιέστε μερικές φορές το πλήκτρο Pulse, ώστε η λεπίδα **3** να περνάει μέσα από το νερό.
- Στη συνέχεια, ξεπλύντε το δοχείο ανάμειξης **1/9** και το στήριγμα λεπίδας **4** με άφθονο καθαρό νερό, ώστε να απομακρυνθούν όλα τα υπολείμματα απορρυπαντικού.

■ Μετά τον καθαρισμό, στεγνώστε καλά όλα τα εξαρτήματα.

Αποθήκευση

- Φυλάσσετε την καθαρή συσκευή σε έναν καθαρό και στεγνό χώρο χωρίς σκόνη.
- Μπορείτε να διπλώσετε το καλώδιο και να το στερεώσετε με τη βοήθεια του κλιπ καλωδίου **7**.

Αντιμετώπιση σφαλμάτων

Σφάλμα	Αιτία	Λύση
Η συσκευή δεν λειτουργεί.	Το βύσμα δεν είναι συνδεδεμένο στην πρίζα.	Συνδέστε το βύσμα σε μια πρίζα.
	Η πρίζα είναι ελαττωματική.	Χρησιμοποιήστε άλλη πρίζα.
	Η συσκευή είναι ελαττωματική.	Απευθυνθείτε στο τμήμα σέρβις.
	Η συσκευή δεν έχει συναρμολογηθεί σωστά.	Ελέγξτε τη συναρμολόγηση της συσκευής και διορθώστε τη αντίστοιχα.

Εάν δεν είναι δυνατή η αντιμετώπιση σφαλμάτων με τις παραπάνω προτάσεις αντιμετώπισης σφαλμάτων, ή εάν διαπιστώσετε άλλα είδη βλαβών, απευθυνθείτε στο τμήμα σέρβις της εταιρείας μας.

Απόρριψη

Απόρριψη συσκευής



Το παρακείμενο σύμβολο ενός διαγραμμένου τροχήλατου κάδου απορριμμάτων υποδηλώνει ότι η συσκευή αυτή υπόκειται στην οδηγία 2012/19/EU. Σύμφωνα με αυτήν την οδηγία, δεν επιτρέπεται να απορρίψετε αυτήν τη συσκευή στα οικιακά απορρίμματα στο τέλος του κύκλου ζωής της, αλλά σε ειδικά διαμορφωμένα σημεία συλλογής, κέντρα ανακύκλωσης ή επιχειρήσεις απόρριψης.

Η δυνατότητα απόρριψης παρέχεται δωρεάν. Φροντίστε το περιβάλλον και τηρείτε τις οδηγίες απόρριψης.

Εφόσον η παλαιά συσκευή σας περιέχει δεδομένα προσωπικού χαρακτήρα, φέρετε εσείς οι ίδιοι την ευθύνη της διαγραφής τους προτού την επιστρέψετε.



Για τις δυνατότητες απόρριψης του προϊόντος μετά το τέλος του κύκλου ζωής του, απευθυνθείτε στην αρμόδια υπηρεσία της κοινότητας ή του δήμου σας.

Απόρριψη συσκευασίας



Τα υλικά συσκευασίας έχουν επιλεγεί σύμφωνα με τους κανόνες προστασίας του περιβάλλοντος και τις τεχνικές απόρριψης και, ως εκ τούτου, είναι ανακυκλώσιμα. Απορρίψτε τα υλικά συσκευασίας που δεν χρησιμοποιούνται πλέον σύμφωνα με τους κατά τόπους ισχύοντες κανονισμούς.

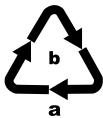

Απορρίψτε τη συσκευασία με τρόπο φιλικό προς το περιβάλλον. Λαμβάνετε υπόψη τη σήμανση στα διάφορα υλικά συσκευασίας και, εφόσον απαιτείται, ξεχωρίζετε τα. Τα υλικά συσκευασίας φέρουν σήμανση με συντομογραφίες (a) και ψηφία (b) με την εξής σημασία: 1-7: Πλαστικά, 20-22: Χαρτί και χαρτόνι, 80-98: Συνθετικά υλικά.

Εγγύηση της

Kompnass Handels GmbH

Αξιότιμη πελάτισσα, αξιότιμε πελάτη,

Η παρούσα συσκευή διατίθεται 3 χρόνια εγγύηση από την ημερομηνία αγοράς. Στην περίπτωση ελλείψεων στο προϊόν έχετε νομικά δικαιώματα έναντι του πωλητή του προϊόντος. Αυτά τα νομικά δικαιώματα δεν περιορίζονται μέσω της κατωτέρω αναφερόμενης εγγύησης.

Προϋποθέσεις εγγύησης

Η περίοδος εγγύησης ξεκινά την ημερομηνία αγοράς. Φυλάσσετε την απόδειξη αγοράς. Απαιτείται ως αποδεικτικό αγοράς.

Εάν, εντός τριών ετών από την ημερομηνία αγοράς, παρατηρηθεί κάποιο σφάλμα υλικού ή κατασκευής στο προϊόν, θα επισκευάσουμε ή θα αντικαταστήσουμε (κατόπιν κρίσης μας) το προϊόν δωρεάν ή θα σας επιστραφεί το ποσό αγοράς. Η παρούσα εγγύηση προϋποθέτει ότι η ελαττωματική συσκευή και η απόδειξη αγοράς θα υποβληθούν μαζί με μια σύντομη περιγραφή αναφορικά με το πού βρίσκεται η έλλειψη και τότε παρατηρήθηκε, εντός της περιόδου των τριών ετών.

Εάν το ελάττωμα καλύπτεται από την εγγύησή μας, θα λάβετε το επισκευασμένο ή ένα νέο προϊόν. Η αντικατάσταση του προϊόντος συνεπάγεται, σύμφωνα με τον ΝΟΜΟΣ 2251/1994, ανανέωση του χρόνου εγγύησης. Για την Κύπρο ισχύει: Η επισκευή ή η αντικατάσταση του προϊόντος δε συνεπάγεται ανανέωση του χρόνου εγγύησης.

Περίοδος εγγύησης και νομικές απαιτήσεις λόγω ελλείψεων

Ο χρόνος εγγύησης δεν παρατείνεται μέσω της παροχής εγγύησης. Αυτό ισχύει και για εξαρτήματα, τα οποία έχουν αντικατασταθεί και επισκευαστεί. Ενδεχόμενες ήδη υπάρχουσες ζημιές και ελλείψεις κατά την αγορά πρέπει να γνωστοποιούνται αμέσως μετά την αποσυσκευασία. Μετά τη λήξη του χρόνου εγγύησης, τυχόν εμφανιζόμενες επισκευές χρεώνονται.

Εύρος εγγύησης

Η συσκευή κατασκευάστηκε σύμφωνα με αυστηρές οδηγίες ποιότητας και ελέγχθηκε προσεκτικά πριν από την αποστολή.

Η εγγύηση ισχύει για σφάλματα υλικού ή κατασκευής. Η παρούσα εγγύηση δεν καλύπτει εξαρτήματα του προϊόντος που υπόκεινται σε φυσιολογική φθορά και, ως εκ τούτου, θεωρούνται αναλώσιμα εξαρτήματα ή ζημιές σε εύθραυστα εξαρτήματα, π.χ. διακόπτες, συσσωρευτές ή γυάλινα εξαρτήματα.

Η παρούσα εγγύηση ακυρώνεται εάν προκληθεί ζημιά στο προϊόν, εάν δεν γίνεται σωστή χρήση ή συντήρηση. Για μια σωστή χρήση του προϊόντος πρέπει να τηρούνται επακριβώς οι αναφερόμενες υποδείξεις στις οδηγίες χειρισμού. Σκοπός χρήσης και χειρισμοί που δεν συνιστώνται ή για τους οποίους υπάρχει προειδοποίηση πρέπει απαραίτητα να αποφεύγονται.

Το προϊόν προορίζεται μόνο για ιδιωτική και όχι για επαγγελματική χρήση. Σε περίπτωση κακής μεταχείρισης και ακατάλληλης χρήσης, χρήσης βίας και παρεμβάσεων, οι οποίες δεν διεξήχθησαν από το εξουσιοδοτημένο μας τμήμα σέρβις, η εγγύηση παύει να ισχύει.

Διαδικασία σε περίπτωση εγγύησης

Για την εξασφάλιση γρήγορης επεξεργασίας του ζητήματός σας, τηρείτε τις ακόλουθες υποδείξεις:

- Για όλες τις ερωτήσεις έχετε έτοιμη την απόδειξη αγοράς και τον κωδικό προϊόντος (IAN) 446229_2307 ως απόδειξη για την αγορά.
- Για τον κωδικό προϊόντος, ανατρέξτε στην πινακίδα τύπου στο προϊόν, σε μια ετικέτα στο προϊόν, στο εξώφυλλο των οδηγιών χρήσης (κάτω αριστερά) ή σε ένα αυτοκόλλητο στην πίσω ή κάτω πλευρά του προϊόντος.
- Εάν προκύψουν σφάλματα λειτουργίας ή άλλες ελλείψεις, επικοινωνήστε κατ' αρχήν με το ακόλουθο αναφερόμενο τμήμα σέρβις **τηλεφωνικά ή με E-Mail**.

- Ένα προϊόν που θεωρείται ελαττωματικό μπορεί να το αποστείλετε ατελώς στην αναφερόμενη διεύθυνση του σέρβις επισυνάπτοντας την απόδειξη αγοράς (απόδειξη ταμείου) και αναφέροντας που βρίσκεται η έλλειψη και τότε εμφανίστηκε.



Στην ιστοσελίδα www.lidl-service.com μπορείτε να πραγματοποιήσετε λήψη των παρόντων ή άλλων οδηγιών χρήσης, βίντεο προϊόντων και λογισμικού.

Με αυτόν τον κωδικό QR μεταβαίνετε απευθείας στη σελίδα εξυπηρέτησης Lidl (www.lidl-service.com) και εισαγάγοντας τον κωδικό προϊόντος (IAN) 446229_2307 μπορείτε να ανοίξετε τις αντίστοιχες οδηγίες χρήσης.

Σέρβις

GR Σέρβις Ελλάδα
Tel.: 00800 490826606
E-Mail: kompnass@lidl.gr

CY Σέρβις Κύπρος
Tel.: 8009 4241
E-Mail: kompnass@lidl.com.cy

IAN 446229_2307

Εισαγωγέας

Η ακόλουθη διεύθυνση δεν είναι διεύθυνση σέρβις. Επικοινωνήστε, κατ' αρχήν, με την αναφερόμενη υπηρεσία σέρβις.

Για την αγορά της ΕΕ

 KOMPERNASS HANDELS GMBH
BURGSTRASSE 21
44867 BOCHUM
GERMANIA
www.kompnass.com

Για την αγορά της ΜΒ

Lidl Great Britain Ltd
Lidl House 14 Kingston Road
Surbiton
KT5 9NU

Inhaltsverzeichnis

Einleitung	22
Bestimmungsgemäßer Gebrauch	22
Lieferumfang	22
Gerätebeschreibung	22
Technische Daten	22
Was ist ein Smoothie?	22
Sicherheitshinweise	23
Vor dem ersten Gebrauch	25
Zutaten vorbereiten	25
Geschwindigkeitsstufen	25
Gerät bedienen	26
Reinigung und Pflege	27
Aufbewahrung	27
Fehlerbehebung	28
Entsorgung	29
Gerät entsorgen	29
Verpackung entsorgen	29
Garantie der Kompernaß Handels GmbH	29
Service	30
Importeur	30

Einleitung

Herzlichen Glückwunsch zum Kauf Ihres neuen Gerätes.

Sie haben sich damit für ein hochwertiges Produkt entschieden. Die Bedienungsanleitung ist Bestandteil dieses Produkts. Sie enthält wichtige Hinweise für Sicherheit, Gebrauch und Entsorgung. Machen Sie sich vor der Benutzung des Produkts mit allen Bedien- und Sicherheitshinweisen vertraut. Benutzen Sie das Produkt nur wie beschrieben und für die angegebenen Einsatzbereiche. Händigen Sie alle Unterlagen bei Weitergabe des Produkts an Dritte mit aus.

Bestimmungsgemäßer Gebrauch

Dieses Gerät dient ausschließlich der Herstellung von Smoothies und anderen Mixgetränken.

Dieses Gerät ist ausschließlich für die Benutzung in privaten Haushalten bestimmt. Benutzen Sie es nicht gewerblich.

Lieferumfang

Smoothie-Maker

(2 Deckel, 2 Mixbehälter, 1 Basis, 1 Messerhalter mit Messer)

Bedienungsanleitung

Kurzanleitung

Rezeptheft

HINWEIS

Kontrollieren Sie den Lieferumfang direkt nach dem Auspacken auf Vollständigkeit und Beschädigungen. Wenden Sie sich, wenn nötig, an den Service.

Gerätebeschreibung

- 1 Mixbehälter (groß)
- 2 Deckel
- 3 Messer
- 4 Messerhalter
- 5 Basis
- 6 Geschwindigkeitsschalter

- 7 Kabelclip
- 8 Deckel
- 9 Mixbehälter (klein)

Technische Daten

Nennspannung: 220 – 240 V ~
(Wechselstrom), 50/60 Hz

Leistungsaufnahme: 220 – 250 W

Leistungsaufnahme
im Aus-Zustand: 0,1 W

Schutzklasse: II 

Fassungsvermögen

großer Mixbehälter 1: 800 ml (600 ml
max. Einfüllmenge)

kleiner Mixbehälter 9: 500 ml (300 ml
max. Einfüllmenge)

KB-Zeit: 1 Minute



Alle Teile dieses Gerätes, die mit Lebensmitteln in Berührung kommen, sind lebensmittelecht.

KB-Zeit

Die KB-Zeit (Kurzbetriebszeit) gibt an, wie lange man ein Gerät betreiben kann, ohne dass der Motor überhitzt und Schaden nimmt. Nach der angegebenen KB-Zeit muss das Gerät solange ausgeschaltet werden, bis sich der Motor auf Raumtemperatur abgekühlt hat.



Dieses Zeichen bestätigt, dass das Produkt den in Großbritannien geltenden Anforderungen an die Produktsicherheit entspricht.

Was ist ein Smoothie?

Ein Smoothie ist ein sogenanntes „Ganzfruchtgetränk“. In Smoothies werden ganze Früchte, bis auf Schale und Kerne, verarbeitet. So entsteht eine cremige Konsistenz. Dem eigenen Geschmack sind bei der Zubereitung kaum Grenzen gesetzt: So kann man auch Joghurt, zerstoßenes Eis, Kräuter oder Eiscreme für Smoothies verwenden.

Sicherheitshinweise

GEFAHR! ELEKTRISCHER SCHLAG!

- ▶ Schließen Sie das Gerät nur an eine vorschriftsmäßig installierte und geerdete Netzsteckdose an. Die Netzspannung muss mit den Angaben auf dem Typenschild des Gerätes übereinstimmen.
- ▶ Achten Sie darauf, dass im Betrieb das Netzkabel nicht nass oder feucht wird. Führen Sie es so, dass es nicht eingeklemmt oder beschädigt werden kann.
- ▶ Halten Sie das Netzkabel von heißen Oberflächen fern.
- ▶ Führen Sie keine Reparaturarbeiten am Gerät durch. Jegliche Reparaturen müssen durch den Kundendienst oder von qualifiziertem Fachpersonal durchgeführt werden.
- ▶ Ziehen Sie den Netzstecker aus der Netzsteckdose, wenn das Gerät gereinigt wird oder im Fehlerfall. Ausschalten alleine genügt nicht, weil noch immer Netzspannung im Gerät anliegt, solange der Netzstecker in der Netzsteckdose steckt.
- ▶ Wenn die Netzanschlussleitung dieses Gerätes beschädigt wird, muss sie durch den Hersteller oder seinen Kundendienst oder eine ähnlich qualifizierte Person ersetzt werden, um Gefährdungen zu vermeiden.
- ▶ Das Gerät und seine Anschlussleitung sind von Kindern fernzuhalten.



Sie dürfen das Gerät keinesfalls in Wasser oder andere Flüssigkeiten tauchen.

⚠️ WARNUNG! VERLETZUNGSGEFAHR!

- ▶ Trennen Sie das Gerät grundsätzlich vom Stromnetz, wenn Sie Zubehörteile abnehmen oder anbringen. Ein unbeabsichtigtes Einschalten des Gerätes wird so vermieden.
- ▶ Das Gerät ist bei nicht vorhandener Aufsicht und vor dem Zusammenbau, dem Auseinandernehmen oder Reinigen stets vom Netz zu trennen.
- ▶ Dieses Gerät darf nicht von Kindern benutzt werden.
- ▶ Verwenden Sie nur die Original-Zubehörteile zu diesem Gerät. Zubehörteile anderer Hersteller sind dafür möglicherweise nicht geeignet und führen zu Gefährdungen!
- ▶ Dieses Gerät kann von Personen mit reduzierten physischen, sensorischen oder mentalen Fähigkeiten oder Mangel an Erfahrung und/oder Wissen benutzt werden, wenn sie beaufsichtigt oder bezüglich des sicheren Gebrauchs des Gerätes unterwiesen wurden und die daraus resultierenden Gefahren verstanden haben.
- ▶ Kinder dürfen nicht mit dem Gerät spielen.
- ▶ Vorsicht: Das Messer ist sehr scharf! Gehen Sie daher vorsichtig bei der Reinigung vor.
- ▶ Vorsicht: Das Messer ist sehr scharf! Gehen Sie daher vorsichtig beim Abnehmen des Mixbehälters vor.
- ▶ Missbrauchen Sie das Gerät nicht für andere Zwecke, als in dieser Bedienungsanleitung beschrieben. Ansonsten besteht Verletzungsgefahr!
- ▶ Wechseln Sie das Zubehör nur bei Stillstand des Antriebs und bei gezogenem Netzstecker! Das Gerät läuft nach dem Ausschalten noch kurze Zeit nach!
- ▶ Lassen Sie das Gerät niemals unbeaufsichtigt.
- ▶ Vor dem Auswechseln von Zubehör oder Zusatzteilen, die im Betrieb bewegt werden, muss das Gerät ausgeschaltet und vom Netz getrennt werden.

ACHTUNG! SACHSCHÄDEN!

- ▶ Füllen Sie niemals harte Zutaten wie Nüsse, Stiele, große Körner oder Kerne in das Gerät!
- ▶ Füllen Sie niemals heiße Zutaten in das Gerät!

HINWEIS

- ▶ Es ist keine Aktion seitens der Benutzer erforderlich, um das Produkt zwischen 50 und 60 Hz umzustellen. Das Produkt passt sich sowohl für 50 als auch für 60 Hz an.

Vor dem ersten Gebrauch

- 1) Entnehmen Sie alle Teile aus dem Karton und entfernen Sie das Verpackungsmaterial und eventuelle Schutzfolien.
- 2) Reinigen Sie alle Teile, wie im Kapitel „Reinigung und Pflege“ beschrieben. Stellen Sie sicher, dass alle Teile vollständig getrocknet sind.

Zutaten vorbereiten

- Entfernen Sie Schalen, wie Orangenschalen oder die Haut von Kiwis, von den Früchten.
- Entfernen Sie große Kerne und Steine, wie bei Pfirsichen, aus den Früchten.
- Schneiden Sie das Obst in kleine Stücke (ca. 1 – 2 cm).
- Schneiden Sie Kräuter oder Salate in kleine Stücke.

HINWEIS

- ▶ Sie können mit diesem Gerät auch Eiswürfel zerkleinern:
 - Großer Mixbehälter **1**: max. 80 g/ca. 5 – 7 Eiswürfel mit ca. 20 x Impulsbetrieb.
 - Kleiner Mixbehälter **9**: max. 50 g/ca. 3 – 5 Eiswürfel mit ca. 10 x Impulsbetrieb.
- ▶ Benutzen Sie immer die Pulse-Funktion, wenn Sie ganze Eiswürfel verarbeiten. Grundsätzlich empfehlen wir jedoch die Verwendung von bereits zerstoßenem Eis für dieses Gerät.

Geschwindigkeitsstufen

„0“

Gerät ist ausgeschaltet.

„I“

Zum Zerkleinern und Mischen von weichen und flüssigen Zutaten wie z. B. Erdbeeren oder Joghurt.

„II“

Zum Zerkleinern und Mischen von festeren und flüssigen Zutaten wie z. B. Rote Bete oder Kürbis.

„P“

Für kurzen, kraftvollen Impulsbetrieb (Pulse-Funktion), z. B. zum Crushen von Eiswürfeln oder zur Reinigung. Der Geschwindigkeitsschalter **6** rastet in dieser Stellung nicht ein, um den Motor nicht zu überlasten. Halten Sie den Geschwindigkeitsschalter **6** deshalb nur kurz in dieser Stellung.

Gerät bedienen

- 1) Stellen Sie die Basis **5** auf eine saubere und ebene Fläche.
- 2) Wählen Sie den für Ihren Smoothie passenden Mixbehälter **1/9**:
 - großer Mixbehälter **1**, für ca. 600 ml Smoothie,
 - kleiner Mixbehälter **9**, für ca. 300 ml Smoothie.
- 3) Füllen Sie die vorbereiteten Zutaten in den Mixbehälter **1/9**. Füllen Sie immer zuerst die flüssigen Zutaten und dann erst die festeren, wie etwa Früchte oder zerstoßenes Eis, ein.

ACHTUNG! SACHSCHADEN!

- ▶ Füllen Sie niemals mehr Zutaten als bis zur MAX-Markierung am Mixbehälter **1/9** ein! Das Gerät kann die Zutaten dann nicht mehr richtig vermengen!
- ▶ Füllen Sie immer mindestens 100 ml Flüssigkeit in die Mixbehälter **1/9**, wenn Sie einen Smoothie zubereiten.

- 4) Überprüfen Sie, ob der Dichtungsring richtig im Messerhalter **4** sitzt. Setzen Sie den Messerhalter **4** auf den Mixbehälter **1/9**, so dass das Messer **3** in den Mixbehälter **1/9** ragt und schrauben Sie den Messerhalter **4** fest.
- 5) Setzen Sie nun den Messerhalter **4** mit dem aufgeschraubten Mixbehälter **1/9** so auf die Basis **5**, dass der Pfeil am Messerhalter **4** auf das Symbol  an der Basis **5** weist.

ACHTUNG! SACHSCHADEN!

- ▶ Fassen Sie zum Drehen des Messerhalters **4** nur den Messerhalter **4** an, drehen Sie nicht am Mixbehälter **1/9**! Ansonsten löst sich der Mixbehälter **1/9** und die Zutaten laufen heraus!

- 6) Drehen Sie dann den Messerhalter **4**, so dass der Pfeil am Messerhalter **4** auf das Symbol  an der Basis **5** weist. Der Messerhalter **4** muss spürbar einrasten, so dass er fest auf der Basis **5** sitzt.

HINWEIS

- ▶ Das Gerät startet erst, wenn Messerhalter **4**, Mixbehälter **1/9** und Basis **5** richtig zusammengesetzt sind.
 - ▶ Achten Sie beim Zusammenbauen darauf, dass der Schraubverschluss fest genug zuge dreht wird, damit keine Flüssigkeit auslaufen kann.
- 7) Stecken Sie den Netzstecker in eine Netzsteckdose.
 - 8) Stellen Sie den Geschwindigkeitsschalter **6** auf die gewünschte Stufe und warten Sie, bis die gewünschte Konsistenz des Smoothies erreicht ist.
 - 9) Stellen Sie den Geschwindigkeitsschalter **6** auf „0“.

HINWEIS

- ▶ Falls sich die Zutaten nicht richtig vermengen, kann es nötig sein, das Gerät anzuheben und etwas zu schütteln. Halten Sie dabei den Messerhalter **4** mit Mixbehälter **1/9** und die Basis **5** fest, damit sich nichts voneinander lösen kann.

ACHTUNG! SACHSCHADEN!

- ▶ Betreiben Sie das Gerät niemals länger als 1 Minute am Stück! Das Gerät überhitzt! Lassen Sie das Gerät nach 1 Minute Betrieb erst abkühlen.

ACHTUNG! SACHSCHADEN!

- ▶ Fassen Sie zum Drehen des Messerhalters **4** nur den Messerhalter **4** an, drehen Sie nicht am Mixbehälter **1/9**! Ansonsten löst sich der Mixbehälter **1/9** und die Zutaten laufen heraus!

- 10) Wenn der Smoothie fertig ist, drehen Sie den Messerhalter **4** so weit, dass der Pfeil am Messerhalter **4** auf das Symbol  an der Basis **5** weist und nehmen den Messerhalter **4** mit dem aufgeschraubtem Mixbehälter **1/9** ab.
- 11) Drehen Sie den Mixbehälter **1/9** um und schrauben Sie den Messerhalter **4** ab.

- 12) Schrauben Sie den Deckel **2/8** auf den Mixbehälter **1/9**. Durch die Trinköffnung am Deckel **2/8** können Sie den Smoothie direkt trinken. Achten Sie darauf, dass der Schraubverschluss fest genug zuge dreht wird, damit keine Flüssigkeit auslaufen kann.

Reinigung und Pflege

⚠️ GEFAHR! ELEKTRISCHER SCHLAG!

- ▶ Ziehen Sie vor jeder Reinigung den Netzstecker aus der Netzsteckdose! Es besteht die Gefahr eines elektrischen Schlags!



Tauchen Sie die Basis **5** niemals in Wasser oder andere Flüssigkeiten!

- Reinigen Sie das Gerät am besten sofort nach der Benutzung. Dann lassen sich Lebensmittelreste leichter entfernen.

⚠️ ACHTUNG! SACHSCHADEN!

- ▶ Verwenden Sie keine scheuernden oder aggressiven Reinigungsmittel. Diese können die Oberfläche beschädigen!

- Wischen Sie die Basis **5** mit einem feuchten Tuch ab. Bei hartnäckigeren Verschmutzungen geben Sie ein mildes Spülmittel auf das Tuch. Wischen Sie Spülmittelreste mit einem mit klarem Wasser befeuchteten Tuch ab.
- Ziehen Sie den Dichtungsring aus dem Messerhalter **4**. Nehmen Sie bei Bedarf einen stumpfen, schmalen Gegenstand zu Hilfe. Reinigen Sie die Deckel **2/8**, die Mixbehälter **1/9**, den Messerhalter **4** mit Messer **3** und den Dichtungsring in warmem Wasser und geben Sie ein mildes Spülmittel hinzu. Spülen Sie danach alle Teile mit klarem Wasser ab, so dass keine Spülmittelreste mehr daran haften.

HINWEIS



Sie können die Deckel **2/8**, die Mixbehälter **1/9**, den Messerhalter **4** mit Messer **3** und den Dichtungsring auch in der Spülmaschine reinigen. Legen Sie die Teile, wenn möglich, in den oberen Korb der Spülmaschine und achten Sie darauf, dass keines der Teile eingeklemmt wird. Ansonsten kann es zu Verformungen kommen!

HINWEIS

Wenn Sie das Gerät direkt nach der Benutzung reinigen, erzielen Sie eine in den meisten Fällen ausreichende hygienische Reinigung der Mixbehälter **1/9** und des Messerhalters **4** durch folgende Alternative:

- ▶ Großer Mixbehälter **1**:
Füllen Sie den großen Mixbehälter **1** mit ca. 500 ml Wasser und geben Sie einige Tropfen eines milden Spülmittels dazu.
- Kleiner Mixbehälter **9**:
Füllen Sie den kleinen Mixbehälter **9** mit ca. 200 ml Wasser und geben Sie einige Tropfen eines milden Spülmittels dazu.
- ▶ Setzen Sie den Messerhalter **4** auf und schrauben Sie beides auf die Basis **5**.
- ▶ Betätigen Sie einige Male die Pulse-Funktion, so dass das Messer **3** durch das Wasser pflügt.
- ▶ Spülen Sie danach den Mixbehälter **1/9** und den Messerhalter **4** mit viel klarem Wasser ab, so dass alle Spülmittelreste beseitigt sind.

- Trocknen Sie nach der Reinigung alle Teile gut ab.

Aufbewahrung

- Bewahren Sie das gereinigte Gerät an einem sauberen, staubfreien und trockenen Ort auf.
- Das Kabel können Sie zusammenlegen und mit Hilfe des Kabelclips **7** fixieren.

Fehlerbehebung

Fehler	Ursache	Lösung
Das Gerät funktioniert nicht.	Der Netzstecker ist nicht mit dem Stromnetz verbunden.	Stecken Sie den Netzstecker in eine Netzsteckdose.
	Die Netzsteckdose ist defekt.	Benutzen Sie eine andere Netzsteckdose.
	Das Gerät ist defekt.	Wenden Sie sich an den Service.
	Das Gerät ist nicht korrekt zusammengebaut.	Prüfen Sie den Zusammenbau des Gerätes und korrigieren Sie diesen.

Sollten sich die Störungen nicht mit oben stehenden Fehlerbehebungen beheben lassen oder wenn Sie andere Arten von Störungen feststellen, wenden Sie sich bitte an unseren Service.

Entsorgung

Gerät entsorgen



Das nebenstehende Symbol einer durchgestrichenen Mülltonne auf Rädern zeigt an, dass dieses Gerät der Richtlinie 2012/19/EU unterliegt.

Diese Richtlinie besagt, dass Sie dieses Gerät am Ende seiner Nutzungszeit nicht mit dem normalen Haushaltsmüll entsorgen dürfen, sondern in speziell eingerichteten Sammelstellen, Wertstoffhöfen oder Entsorgungsbetrieben abgeben müssen.

Diese Entsorgung ist für Sie kostenfrei. Schonen Sie die Umwelt und entsorgen Sie fachgerecht.

Für den deutschen Markt gilt:

Beim Kauf eines Neugerätes haben Sie das Recht, ein entsprechendes Altgerät an Ihren Händler zurückzugeben. Händler von Elektro- und Elektronikgeräten sowie Lebensmittelhändler, die regelmäßig Elektro- und Elektronikgeräte verkaufen, sind verpflichtet, bis zu drei Altgeräte unentgeltlich zurückzunehmen, auch ohne dass ein Neugerät gekauft wird, wenn die Altgeräte in keiner Abmessung größer als 25 cm sind. LIDL bietet Ihnen Rücknahmemöglichkeiten direkt in den Filialen und Märkten an.

Sofern Ihr Altgerät personenbezogene Daten enthält, sind Sie selbst für deren Löschung verantwortlich, bevor Sie es zurückgeben.



Weitere Möglichkeiten zur Entsorgung des ausgedienten Produkts erfahren Sie bei Ihrer Gemeinde- oder Stadtverwaltung.

Verpackung entsorgen



Die Verpackungsmaterialien sind nach umweltverträglichen und entsorgungstechnischen Gesichtspunkten ausgewählt und deshalb recyclebar.

Entsorgen Sie nicht mehr benötigte Verpackungsmaterialien gemäß den örtlich geltenden Vorschriften.

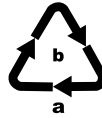

Entsorgen Sie die Verpackung umweltgerecht. Beachten Sie die Kennzeichnung auf den verschiedenen Verpackungsmaterialien und trennen Sie diese gegebenenfalls gesondert.

Die Verpackungsmaterialien sind gekennzeichnet mit Abkürzungen (a) und Ziffern (b) mit folgender Bedeutung: 1–7: Kunststoffe, 20–22: Papier und Pappe, 80–98: Verbundstoffe.

Garantie der Kompersnaß Handels GmbH

Sehr geehrte Kundin, sehr geehrter Kunde,

Sie erhalten auf dieses Gerät 3 Jahre Garantie ab Kaufdatum. Im Falle von Mängeln dieses Produkts stehen Ihnen gegen den Verkäufer des Produkts gesetzliche Rechte zu. Diese gesetzlichen Rechte werden durch unsere im Folgenden dargestellte Garantie nicht eingeschränkt.

Garantiebedingungen

Die Garantiefrist beginnt mit dem Kaufdatum. Bitte bewahren Sie den Kassenbon gut auf. Dieser wird als Nachweis für den Kauf benötigt.

Tritt innerhalb von drei Jahren ab dem Kaufdatum dieses Produkts ein Material- oder Fabrikationsfehler auf, wird das Produkt von uns – nach unserer Wahl – für Sie kostenlos repariert, ersetzt oder der Kaufpreis erstattet.

Diese Garantieleistung setzt voraus, dass innerhalb der Dreijahresfrist das defekte Gerät und der Kaufbeleg (Kassenbon) vorgelegt und schriftlich kurz beschrieben wird, worin der Mangel besteht und wann er aufgetreten ist.

Wenn der Defekt von unserer Garantie gedeckt ist, erhalten Sie das reparierte oder ein neues Produkt zurück. Mit Reparatur oder Austausch des Produkts beginnt kein neuer Garantiezeitraum.

Garantiezeit und gesetzliche Mängelansprüche

Die Garantiezeit wird durch die Gewährleistung nicht verlängert. Dies gilt auch für ersetzte und reparierte Teile. Eventuell schon beim Kauf vorhandene Schäden und Mängel müssen sofort nach dem Auspacken gemeldet werden.

Nach Ablauf der Garantiezeit anfallende Reparaturen sind kostenpflichtig.

Garantieumfang

Das Gerät wurde nach strengen Qualitätsrichtlinien sorgfältig produziert und vor Auslieferung gewissenhaft geprüft.

Die Garantieleistung gilt für Material- oder Fabrikationsfehler. Diese Garantie erstreckt sich nicht auf Produktteile, die normaler Abnutzung ausgesetzt sind und daher als Verschleißteile angesehen werden können oder für Beschädigungen an zerbrechlichen Teilen, z. B. Schalter, Akkus oder Teile, die aus Glas gefertigt sind.

Diese Garantie verfällt, wenn das Produkt beschädigt, nicht sachgemäß benutzt oder gewartet wurde. Für eine sachgemäße Benutzung des Produkts sind alle in der Bedienungsanleitung aufgeführten Anweisungen genau einzuhalten. Verwendungszwecke und Handlungen, von denen in der Bedienungsanleitung abgeraten oder vor denen gewarnt wird, sind unbedingt zu vermeiden.

Das Produkt ist nur für den privaten und nicht für den gewerblichen Gebrauch bestimmt. Bei missbräuchlicher und unsachgemäßer Behandlung, Gewaltanwendung und bei Eingriffen, die nicht von unserer autorisierten Serviceniederlassung vorgenommen wurden, erlischt die Garantie.

Abwicklung im Garantiefall

Um eine schnelle Bearbeitung Ihres Anliegens zu gewährleisten, folgen Sie bitte den folgenden Hinweisen:

- Bitte halten Sie für alle Anfragen den Kassenbon und die Artikelnummer (IAN) 446229_2307 als Nachweis für den Kauf bereit.
- Die Artikelnummer entnehmen Sie bitte dem Typenschild am Produkt, einer Gravur am Produkt, dem Titelblatt der Bedienungsanleitung (unten links) oder dem Aufkleber auf der Rück- oder Unterseite des Produktes.
- Sollten Funktionsfehler oder sonstige Mängel auftreten, kontaktieren Sie zunächst die nachfolgend benannte Serviceabteilung **telefonisch** oder per **E-Mail**.

- Ein als defekt erfasstes Produkt können Sie dann unter Beifügung des Kaufbelegs (Kassenbon) und der Angabe, worin der Mangel besteht und wann er aufgetreten ist, für Sie portofrei an die Ihnen mitgeteilte Serviceanschrift übersenden.



Auf www.lidl-service.com können Sie diese und viele weitere Handbücher, Produktvideos und Installationssoftware herunterladen.

Mit diesem QR-Code gelangen Sie direkt auf die Lidl-Service-Seite (www.lidl-service.com) und können durch die Eingabe der Artikelnummer (IAN) 446229_2307 Ihre Bedienungsanleitung öffnen.

Service

DE Service Deutschland

Tel.: 0800 5435 111 (kostenfrei aus dem dt. Festnetz/ Mobilfunknetz)
E-Mail: kompernass@lidl.de

AT Service Österreich

Tel.: 0800 447 744
E-Mail: kompernass@lidl.at

CH Service Schweiz

Tel.: 0800 56 44 33
E-Mail: kompernass@lidl.ch

IAN 446229_2307

Importeur

Bitte beachten Sie, dass die folgende Anschrift keine Serviceanschrift ist. Kontaktieren Sie zunächst die benannte Servicestelle.

Für den EU-Markt

 KOMPERNASS HANDELS GMBH
BURGSTRASSE 21 • 44867 BOCHUM
DEUTSCHLAND
www.kompernass.com

Für den GB-Markt

Lidl Great Britain Ltd
Lidl House 14 Kingston Road
Surbiton
KT5 9NU

KOMPERNASS HANDELS GMBH

BURGSTRASSE 21

44867 BOCHUM

GERMANY

www.kompernass.com

Last Information Update · Έκδοση των πληροφοριών

Stand der Informationen:

09/2023 · Ident.-No.: SSME250A4-092023-2

IAN 446229_2307