



MULTI SANDER / PENTASCHLEIFER / PONCEUSE MULTIFONCTION PPS 200 C2

(GB) (IE)

MULTI SANDER

Translation of the original instructions

(FR) (BE)

PONCEUSE MULTIFONCTION

Traduction des instructions d'origine

(CZ)

VIBRAČNÍ PENTA BRUSKA

Překlad originálního provozního návodu

(SK)

PENTA BRÚSKA

Překlad originálneho návodu na obsluhu

(DK)

PENTASLIBER

Oversættelse af den originale driftsvejledning

(HU)

PENTACSI SZOLÓ

Az originál használati utasítás fordítása

(DE) (AT) (CH)

PENTASCHLEIFER

Originalbetriebsanleitung

(NL) (BE)

PENTASCHUURMACHINE

Vertaling van de originele gebruiksaanwijzing

(PL)

SZLIFIERKA PENTAGONALNA

Tłumaczenie oryginalnej instrukcji obsługi

(ES)

MULTILIJADORA

Traducción del manual de instrucciones original

(IT)

SMERIGLIATRICE ORBITALE A DELTA

Traduzione delle istruzioni d'uso originali

(SI)

PENTA BRUSILNIK

Prevod originalnega navodila za uporabo

IAN 390384_2201

(DE) (AT) (BE) (NL)
(CZ) (PL) (SK)

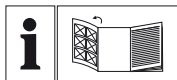

GB IE

Before reading, unfold the page containing the illustrations and familiarise yourself with all functions of the device.

DE AT CH

Klappen Sie vor dem Lesen die Seite mit den Abbildungen aus und machen Sie sich anschließend mit allen Funktionen des Gerätes vertraut.

FR BE

Avant de lire le mode d'emploi, ouvrez la page contenant les illustrations et familiarisez-vous ensuite avec toutes les fonctions de l'appareil.

NL BE

Vouw vóór het lezen de pagina met de afbeeldingen open en maak u vertrouwd met alle functies van het apparaat.

CZ

Před čtením si otevřete stranu s obrázky a potom se seznamte se všemi funkcemi přístroje.

PL

Przed przeczytaniem proszę rozłożyć stronę z ilustracjami, a następnie proszę zapoznać się z wszystkimi funkcjami urządzenia.

SK

Pred čítaním si odklopte stranu s obrázkami a potom sa oboznámte so všetkými funkciami prístroja.

ES

Antes de empezar a leer abra la página que contiene las imágenes y, en seguida, familiarícese con todas las funciones del dispositivo.

DK

Før du læser, vend siden med billeder frem og bliv bekendt med alle apparatets funktioner.

IT

Prima di leggere aprire la pagina con le immagini e prendere confidenza con le diverse funzioni dell'apparecchio.

HU

Olvasás előtt kattintson az ábrát tartalmazó oldalra és végezetül ismerje meg a készülék mindegyik funkcióját.

SI

Pred branjem odprite stran s slikami in se nato seznanite z vsemi funkcijami naprave.

| | | | |
|----------|---|--------|-----|
| GB/IE | Translation of the original instructions | Page | 1 |
| DE/AT/CH | Originalbetriebsanleitung | Seite | 11 |
| FR/BE | Traduction des instructions d'origine | Page | 23 |
| NL/BE | Vertaling van de originele gebruiksaanwijzing | Pagina | 37 |
| CZ | Překlad originálního provozního návodu | Strana | 47 |
| PL | Tłumaczenie oryginalnej instrukcji obsługi | Strona | 57 |
| SK | Preklad originálneho návodu na obsluhu | Strana | 69 |
| ES | Traducción del manual de instrucciones original | Página | 79 |
| DK | Oversættelse af den originale driftsvejledning | Side | 91 |
| IT | Traduzione delle istruzioni d'uso originali | Pagina | 101 |
| HU | Az originál használati utasítás fordítása | Oldal | 111 |
| SI | Prevod originalnega navodila za uporabo | Stran | 121 |

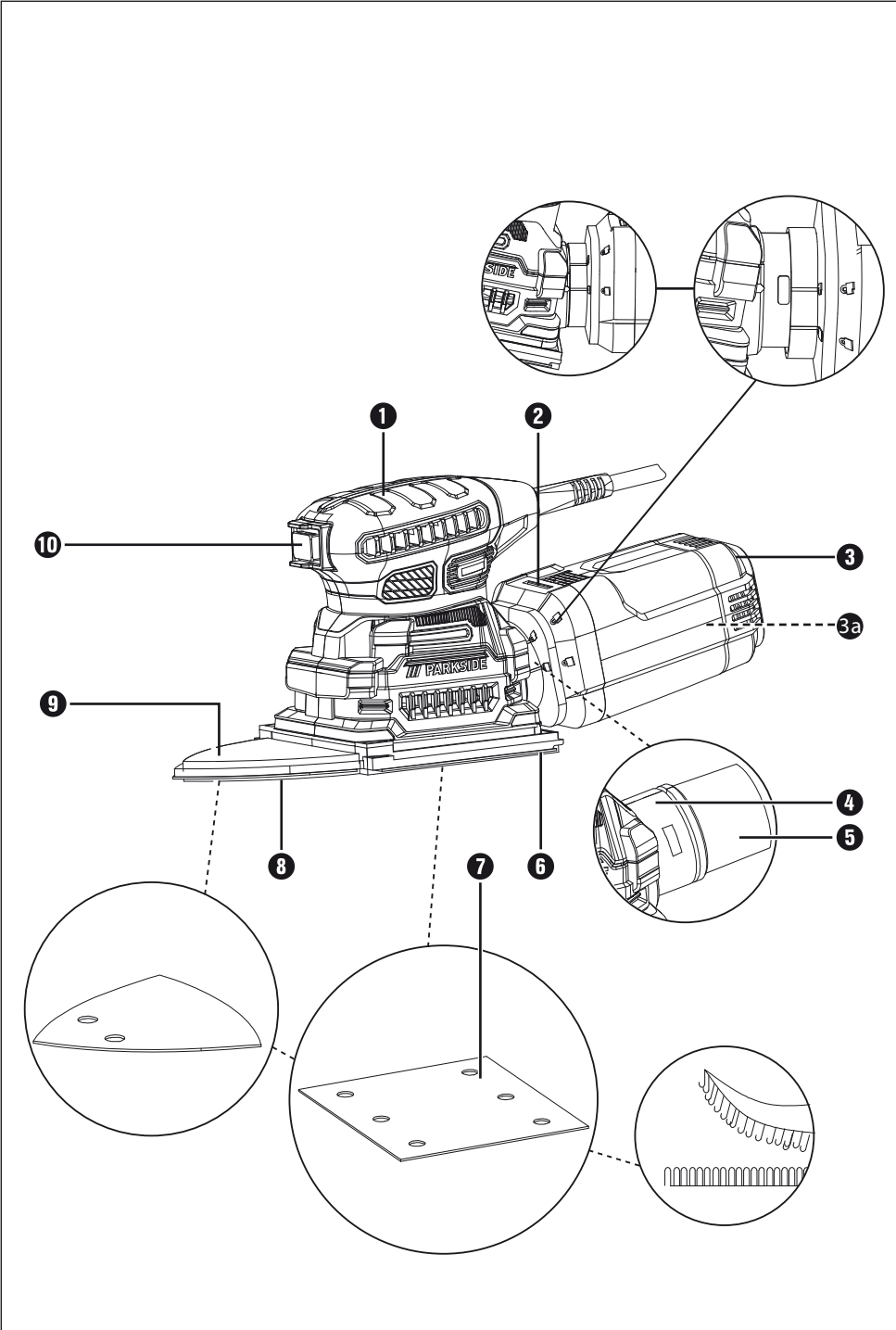

Contents

| | |
|---|-----------|
| Introduction | 2 |
| Intended use..... | 2 |
| Features..... | 2 |
| Package contents..... | 2 |
| Technical data..... | 2 |
| General power tool safety warnings | 3 |
| 1. Work area safety..... | 3 |
| 2. Electrical safety..... | 3 |
| 3. Personal safety..... | 4 |
| 4. Power tool use and care..... | 4 |
| 5. Service..... | 5 |
| Appliance-specific safety instructions..... | 5 |
| Original accessories/auxiliary equipment..... | 5 |
| Operation | 6 |
| Switching on and off..... | 6 |
| Fitting the sanding sheet..... | 6 |
| Extracting dust..... | 6 |
| Work instructions, tips and tricks..... | 7 |
| Maintenance and cleaning | 7 |
| Disposal | 8 |
| Kompernass Handels GmbH warranty | 8 |
| Service | 9 |
| Importer | 9 |
| Translation of the original Conformity Declaration | 10 |

MULTI SANDER PPS 200 C2

Introduction

Congratulations on the purchase of your new appliance. You have chosen a high-quality product. The operating instructions are part of this product. They contain important information about safety, usage and disposal. Before using the product, please familiarise yourself with all operating and safety instructions. Use the product only as described and for the range of applications specified. Please also pass these operating instructions on to any future owner.

Intended use

This appliance is intended for the dry sanding of wood, metal and paintwork. Any other uses of the appliance are considered improper and carry the risk of serious personal injury. The manufacturer accepts no responsibility for damage(s) attributable to misuse. This appliance is not intended for commercial use.

Features

- 1 Grip
- 2 Release button
- 3 Dust collector
- 3a Dust bag
- 4 Nozzle (suction)
- 5 Adapter for external vacuum extraction
- 6 Sanding plate (rectangular)
- 7 Sanding sheet
- 8 Sanding plate (triangle bottom)
- 9 Sanding plate (triangle top)
- 10 ON/OFF switch

Package contents

- 1 multi sander
- 3 sanding sheets (120 grain)
- 1 dust collector
- 1 adapter for external vacuum extraction
- 1 set of operating instructions

Technical data

| | |
|---------------------------|--|
| Nominal voltage | 230 V ~, 50 Hz (AC) |
| Nominal power input | 200 W |
| Nominal speed | n_0 14000 rpm |
| Nominal oscillation speed | n_0 28000 rpm |
| Sanding sheet dimensions | rectangular 112 x 112 mm Triangle 93 x 93 x 92 mm |
| Protection class | II/□ (double insulation) |

Noise and vibration data

Noise measurement value determined in accordance with EN 62841. The A-rated noise level of the power tool is typically as follows:

| | |
|----------------------|------------------------|
| Sound pressure level | $L_{PA} = 78.5$ dB (A) |
| Sound power level | $L_{WA} = 89.5$ dB (A) |
| Uncertainty | $K = 3$ dB |



Wear hearing protection!

Vibration values (vector total of three directions) determined in accordance with EN 62841:

| | |
|--------------------------|-------------------------------|
| Vibration emission value | $a_h = 5.71$ m/s ² |
| Uncertainty | $K = 1.5$ m/s ² |

NOTE

- ▶ The vibration emission values and the noise emission values given in these instructions have been measured in accordance with a standardised test procedure and can be used for comparison of the power tool with another tool.
- ▶ The specified total vibration values and the noise emission values can also be used to make a provisional load estimate.

⚠ WARNING!

- ▶ Depending on the manner in which the power tool is being used, and in particular the kind of workpiece that is being worked, the vibration and noise emission values can deviate from the values given in these instructions during actual use of the power tool.
- ▶ Try to keep the load as low as possible. Measures to reduce the vibration load are, e.g. wearing gloves and limiting the working time. Wherein all states of operation must be included (e.g. times when the power tool is switched off and times where the power tool is switched on but running without load).



General power tool safety warnings

⚠ WARNING!

- ▶ Read all safety warnings, instructions, illustrations and specifications provided with this power tool. Failure to follow all instructions listed below may result in electric shock, fire and/or serious injury.

Save all warnings and instructions for future reference.

The term „power tool“ in the warnings refers to your mains-operated (corded) power tool or battery-operated (cordless) power tool.

1. Work area safety

- a) **Keep work area clean and well lit.** Cluttered or dark areas invite accidents.
- b) **Do not operate power tools in explosive atmospheres, such as in the presence of flammable liquids, gases or dust.** Power tools create sparks which may ignite the dust or fumes.
- c) **Keep children and bystanders away while operating a power tool.** Distractions can cause you to lose control.

2. Electrical safety

- a) **Power tool plugs must match the outlet. Never modify the plug in any way. Do not use any adapter plugs with earthed (grounded) power tools.** Unmodified plugs and matching outlets will reduce risk of electric shock.
- b) **Avoid body contact with earthed or grounded surfaces, such as pipes, radiators, ranges and refrigerators.** There is an increased risk of electric shock if your body is earthed or grounded.
- c) **Do not expose power tools to rain or wet conditions.** Water entering a power tool will increase the risk of electric shock.
- d) **Do not abuse the cord. Never use the cord for carrying, pulling or unplugging the power tool. Keep cord away from heat, oil, sharp edges or moving parts.** Damaged or entangled cords increase the risk of electric shock.
- e) **When operating a power tool outdoors, use an extension cord suitable for outdoor use.** Use of a cord suitable for outdoor use reduces the risk of electric shock.
- f) **If operating a power tool in a damp location is unavoidable, use a residual current device (RCD) protected supply.** Use of an RCD reduces the risk of electric shock.

3. Personal safety

- a) **Stay alert, watch what you are doing and use common sense when operating a power tool. Do not use a power tool while you are tired or under the influence of drugs, alcohol or medication.** A moment of inattention while operating power tools may result in serious personal injury.
- b) **Use personal protective equipment. Always wear eye protection.** Protective equipment such as a dust mask, non-skid safety shoes, hard hat or hearing protection used for appropriate conditions will reduce personal injuries.
- c) **Prevent unintentional starting. Ensure the switch is in the off-position before connecting to power source and/or battery pack, picking up or carrying the tool.** Carrying power tools with your finger on the switch or energising power tools that have the switch on invites accidents.
- d) **Remove any adjusting key or wrench before turning the power tool on.** A wrench or a key left attached to a rotating part of the power tool may result in personal injury.
- e) **Do not overreach. Keep proper footing and balance at all times.** This enables better control of the power tool in unexpected situations.
- f) **Dress properly. Do not wear loose clothing or jewellery. Keep your hair and clothing away from moving parts.** Loose clothes, jewellery or long hair can be caught in moving parts.
- g) **If devices are provided for the connection of dust extraction and collection facilities, ensure these are connected and properly used.** Use of dust collection can reduce dust-related hazards.
- h) **Do not let familiarity gained from frequent use of tools allow you to become complacent and ignore tool safety principles.** A careless action can cause severe injury within a fraction of a second.

4. Power tool use and care

- a) **Do not force the power tool. Use the correct power tool for your application.** The correct power tool will do the job better and safer at the rate for which it was designed.
- b) **Do not use the power tool if the switch does not turn it on and off.** Any power tool that cannot be controlled with the switch is dangerous and must be repaired.
- c) **Disconnect the plug from the power source and/or remove the battery pack, if detachable, from the power tool before making any adjustments, changing accessories, or storing power tools.** Such preventive safety measures reduce the risk of starting the power tool accidentally.
- d) **Store idle power tools out of the reach of children and do not allow persons unfamiliar with the power tool or these instructions to operate the power tool.** Power tools are dangerous in the hands of untrained users.
- e) **Maintain power tools and accessories. Check for misalignment or binding of moving parts, breakage of parts and any other condition that may affect the power tool's operation. If damaged, have the power tool repaired before use.** Many accidents are caused by poorly maintained power tools.
- f) **Keep cutting tools sharp and clean.** Properly maintained cutting tools with sharp cutting edges are less likely to bind and are easier to control.
- g) **Use the power tool, accessories and tool bits etc. in accordance with these instructions, taking into account the working conditions and the work to be performed.** Use of the power tool for operations different from those intended could result in a hazardous situation.
- h) **Keep handles and grasping surfaces dry, clean and free from oil and grease.** Slippery handles and grasping surfaces do not allow for safe handling and control of the tool in unexpected situations.

5. Service

- a) Have your power tool serviced by a qualified repair person using only identical replacement parts. This will ensure that the safety of the power tool is maintained.

Appliance-specific safety instructions

To avoid the risk of injury or fire as well as health risks

- When working outdoors, connect the appliance via a fault current circuit breaker with a maximum tripping current of 30 mA.
- Use only an extension cable approved for outdoor use.
- Secure the workpiece! Use clamps/vice to hold the workpiece firmly in place. This is much safer than simply holding it in your hand.
- In case of danger, remove the plug from the socket immediately.
- Always route the power cable towards the rear, away from the appliance.
- **RISK OF FIRE DUE TO FLYING SPARKS!**
Sanding metal generates sparks. Ensure that nobody can be put at risk and that no combustible materials are located in the immediate vicinity of where you are working.

⚠ WARNING! TOXIC DUST!

- ▶ Dusts from materials such as leaded paint, some types of wood and metal can be harmful to your health.
Contact with or inhalation of these dusts can represent a health hazard for the person operating the appliance and other people in the vicinity.

⚠ WARNING! RISKS DUE TO DUST!

- ▶ When working for extended periods of time on wood and, in particular, materials that produce dust which is hazardous to health, connect the appliance to an appropriate external dust extraction appliance. **Wear safety goggles and a protective dust mask!**

- Provide sufficient ventilation when working on plastics, paints, lacquers, etc.
- Do not soak the materials or the area to be processed with liquids containing solvents.
- Avoid sanding lead paint or other harmful materials.
- Materials containing asbestos must not be processed. Asbestos is a known carcinogen.
- The device is designed for the dry surface sanding of wood, plastic, metal and plaster and painted surfaces.
- Never work on moistened materials or damp surfaces. Water entering a power tool will increase the risk of electric shock.
- Always hold the appliance firmly with two hands while working.
- Do not rest your hands next to or in front of the appliance and the area being worked as there is a risk of injury if you slip.
- Always switch the appliance off and allow the sanding sheet ⑦ to stop oscillating before putting the appliance down.
- Always remove the plug from the power socket during work breaks, when adjusting the appliance (e.g. changing the sanding sheet) and when it is no longer in use.
- The appliance must always be kept clean, dry and free from oil or grease.

Original accessories/auxiliary equipment

- Use only the additional equipment and accessories specified in the operating instructions. Using attachments or accessory tools other than those recommended in the operating instructions can lead to a risk of injury.

Operation

Switching on and off

Switching on

- ◆ Press the ON/OFF switch **10** to position "I".

Switching off

- ◆ Press the ON/OFF switch **10** to position "0".

Fitting the sanding sheet

⚠ WARNING!

- ▶ Always remove the plug from the mains power socket before carrying out any work on the appliance.

NOTE

- ▶ Before fitting a new sanding sheet **7**, remove any dust and dirt from the sanding plate **6**, **8** and **9**.
- ▶ Ensure that the extraction holes on the sanding sheet match up with those on the sander plate.
- ◆ Position the sanding sheet **7** flush on one side of the sanding pad **6**, **8** and **9**.
- ◆ Then place the sanding sheet **7** on the sanding pad **6**, **8** and **9** and press it firmly into place.

Different materials require different grain sizes. You can find out which grain is suitable for which work in our non-binding recommendations in "Work instructions, tips and tricks".

Extracting dust



Wear a dust mask!

⚠ WARNING! RISK OF FIRE!

- ▶ When working with power tools that are fitted with a dust collector **3** or can be connected to a vacuum cleaner via the vacuum cleaner adapter, there is a risk of fire! In unfavourable conditions, e.g. when sparks are flying while sanding metal or metal residues in wood, wood dust in the dust sack (or in the vacuum cleaner dust bag) can spontaneously ignite. This is a particular risk if the wood dust is mixed with paint residues or other chemicals and the workpiece has become hot after being worked for a long time. Therefore, do not allow the workpiece to overheat and always empty the dust collector **3** or the dust bag in the vacuum cleaner before taking a break from work.

Dust extraction with dust collector

Attaching the dust collector

- ◆ Push the dust collector **3** onto the appliance. Make sure that the  symbol on the dust collector **3** is aligned with the ▶ symbol on the appliance. Turn the dust collector **3** to the  symbol to lock it in place (see detailed illustration on upper part of the fold-out page).

Removing the dust collector

- ◆ Turn the  symbol on the dust collector **3** to the ▶ symbol on the appliance (see detailed illustration on upper part of the fold-out page). Pull the dust collector **3** off the appliance.

NOTE

- ▶ To ensure optimum extraction, regularly empty and shake out the dust collector **3**. To do so, press the release button **2** to pull the rear part of the dust collector **3** off the appliance. Now remove the dust bag **3a**. Clean the dust bag **3a** thoroughly by tapping it out.
- ▶ Perforated sanding sheets are required for dust extraction.

Dust extraction using an external extraction device

Connection

- ◆ To remove dust using a vacuum cleaner, push the suction hose of a suitable dust extraction device (e.g. a workshop vacuum cleaner) onto the nozzle ④.

NOTE

- ▶ If necessary, use the adapter ⑤ by pushing it into the nozzle ④.

Removal

- ◆ Pull the hose of the vacuum cleaner off the nozzle ④ or adapter ⑤.

Work instructions, tips and tricks

- ◆ Move the appliance parallel to the surface and in a flat circular motion or alternatively lengthwise and across the surface.
- ◆ Do not press the appliance down. The sanding sheets will get clogged and the sanding performance will deteriorate.
- ◆ Clean the sanding sheet ⑦ every once in a while using a vacuum cleaner.
- ◆ Never use the same sanding sheet ⑦ for sanding different materials (such as wood and then metal).

In the table below, you will find some recommended values which will help you determine which sanding sheet ⑦ to use for which job.

| Wood | Sanding sheet/grain |
|---|---------------------|
| Working wood | 40-240 |
| Pre-sanding, e.g. of unfinished, unplanned beams and planks | 40, 60 |
| Surface sanding | 80, 100, 120 |
| Fine sanding of hardwoods | 180, 240 |

| Paint/varnish | Sanding sheet/grain |
|---|---------------------|
| Working of coats of paint/varnish or primers such as filler | 40-320 |
| Removal of paint | 40, 60 |
| Sanding undercoat | 80, 100, 120 |
| Final sanding of primers before painting | 180, 240, 320 |

Maintenance and cleaning

⚠ WARNING! RISK OF INJURY!

- ▶ Always remove the plug from the mains power socket before carrying out any work on the appliance.
- Always clean the appliance directly after completion of work.
- Do not use any sharp objects to clean the appliance. Do not allow any liquids to get into the appliance.
- Use a dry cloth to clean the housing. Never use petrol, solvents or cleaning agents that can damage plastic. A vacuum cleaner is required for thorough cleaning of the appliance.
- Ventilation openings must never be obstructed.
- Remove any adhering grinding dust with a brush.

Disposal



Do not dispose of power tools in your normal domestic waste!

The adjacent symbol of a crossed-out dustbin means that this appliance is subject to Directive 2012/19/EU. This directive states that this appliance may not be disposed of in the normal household waste at the end of its useful life, but must be taken to specially set-up collection locations, recycling depots or disposal companies.

The disposal is free of charge for the user.

Protect the environment and dispose of this appliance properly.



Your local community or municipal authorities can provide information on how to dispose of the worn-out product.



The packaging is made from environmentally friendly material and can be disposed of at your local recycling plant.

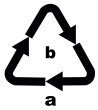

Dispose of the packaging in an environmentally friendly manner.

Note the labelling on the packaging and separate the packaging material components for disposal if necessary. The packaging material is labelled with abbreviations (a) and numbers (b) with the following meanings: 1–7: plastics, 20–22: paper and cardboard, 80–98: composites.



The product and its packaging are recyclable. They are subject to an extended manufacturer responsibility and will be collected separately.

Kompernass Handels GmbH warranty

Dear Customer,

This appliance has a 3-year warranty valid from the date of purchase. If this product has any faults, you, the buyer, have certain statutory rights. Your statutory rights are not restricted in any way by the warranty described below.

Warranty conditions

The warranty period starts on the date of purchase. Please keep your receipt in a safe place. This will be required as proof of purchase.

If any material or manufacturing fault occurs within three years of the date of purchase of the product, we will either repair or replace the product for you or refund the purchase price (at our discretion). This warranty service requires that you present the defective appliance and the proof of purchase (receipt) within the three-year warranty period, along with a brief written description of the fault and of when it occurred.

If the defect is covered by the warranty, your product will either be repaired or replaced by us. The repair or replacement of a product does not signify the beginning of a new warranty period.

Warranty period and statutory claims for defects

The warranty period is not prolonged by repairs effected under the warranty. This also applies to replaced and repaired components. Any damage and defects present at the time of purchase must be reported immediately after unpacking. Repairs carried out after expiry of the warranty period shall be subject to a fee.

Scope of the warranty

This appliance has been manufactured in accordance with strict quality guidelines and inspected meticulously prior to delivery.

The warranty covers material faults or production faults. The warranty does not extend to product parts subject to normal wear and tear or to fragile parts which could be considered as consumable parts such as switches or parts made of glass.

The warranty does not apply if the product has been damaged, improperly used or improperly maintained. The directions in the operating instructions for the product regarding proper use of the product are to be strictly followed. Uses and actions that are discouraged in the operating instructions or which are warned against must be avoided.

This product is intended solely for private use and not for commercial purposes. The warranty shall be deemed void in cases of misuse or improper handling, use of force and modifications / repairs which have not been carried out by one of our authorised Service centres.

The warranty period does not apply to

- Normal reduction of the battery capacity over time
- Commercial use of the product
- Damage to or alteration of the product by the customer
- Non-compliance with safety and maintenance instructions, operating errors
- Damage caused by natural hazards

Warranty claim procedure

To ensure quick processing of your case, please observe the following instructions:

- Please have the till receipt and the item number (IAN) 390384_2201 available as proof of purchase.
- You will find the item number on the type plate on the product, an engraving on the product, on the front page of the operating instructions (below left) or on the sticker on the rear or bottom of the product.
- If functional or other defects occur, please contact the service department listed either by **telephone** or by **e-mail**.
- You can return a defective product to us free of charge to the service address that will be provided to you. Ensure that you enclose the proof of purchase (till receipt) and information about what the defect is and when it occurred.



You can download these instructions along with many other manuals, product videos and installation software at www.lidl-service.com.

This QR code will take you directly to the Lidl service page (www.lidl-service.com) where you can open your operating instructions by entering the item number (IAN) 390384_2201.

Service

GB Service Great Britain
 Tel.: 0800 404 7657
 E-Mail: kompernass@lidl.co.uk

IE Service Ireland
 Tel.: 1 800 101010
 E-Mail: kompernass@lidl.ie

IAN 390384_2201

Importer

Please note that the following address is not the service address. Please use the service address provided in the operating instructions.

KOMPERNASS HANDELS GMBH
 BURGSTRASSE 21
 44867 BOCHUM
 GERMANY
www.kompernass.com

Translation of the original Conformity Declaration

We, KOMPERNASS HANDELS GMBH, document officer: Mr Semi Uguzlu, BURGSTR. 21, 44867 BOCHUM, GERMANY, hereby declare that this product complies with the following standards, normative documents and EC directives:

Machinery Directive

(2006/42/EC)

EMC (Electromagnetic Compatibility)

(2014/30/EU)

RoHS Directive

(2011/65/EU)*

* The manufacturer bears the full responsibility for compliance with this conformity declaration. The object of the declaration described above complies with the requirements of the Directive 2011/65/EU of the European Parliament and Council of 8 June 2011 on the limitations of use of certain dangerous substances in electrical and electronic appliances.

Applied harmonised standards

EN 62841-1:2015

EN 62841-2-4:2014

EN 55014-1:2017/A11:2020

EN 55014-2:2015

EN IEC 55014-1:2021

EN IEC 55014-2:2021

EN IEC 61000-3-2:2019/A1:2021

EN 61000-3-3:2013/A1:2019

EN IEC 61000:2018

Type/appliance designation: Multi sander PPS 200 C2

Year of manufacture: 05–2022

Serial number: IAN 390384_2201

Bochum, 18/02/2022



Semi Uguzlu
- Quality Manager -

We reserve the right to make technical changes in the context of further product development.

Inhaltsverzeichnis

| | |
|--|-----------|
| Einleitung | 12 |
| Bestimmungsgemäßer Gebrauch | 12 |
| Ausstattung | 12 |
| Lieferumfang | 12 |
| Technische Daten | 12 |
| Allgemeine Sicherheitshinweise für Elektrowerkzeuge | 13 |
| 1. Arbeitsplatzsicherheit | 13 |
| 2. Elektrische Sicherheit | 13 |
| 3. Sicherheit von Personen | 14 |
| 4. Verwendung und Behandlung des Elektrowerkzeugs | 14 |
| 5. Service | 15 |
| Gerätespezifische Sicherheitshinweise | 15 |
| Originalzubehör/-zusatzgeräte | 16 |
| Bedienung | 16 |
| Ein- und ausschalten | 16 |
| Schleifblatt befestigen | 16 |
| Staub absaugen | 17 |
| Arbeitshinweise, Tipps und Tricks | 17 |
| Wartung und Reinigung | 18 |
| Entsorgung | 18 |
| Garantie der Kompernaß Handels GmbH | 19 |
| Service | 20 |
| Importeur | 20 |
| Original-Konformitätserklärung | 21 |

PENTASCHLEIFER PPS 200 C2

Einleitung

Wir beglückwünschen Sie zum Kauf Ihres neuen Gerätes. Sie haben sich damit für ein hochwertiges Produkt entschieden. Die Bedienungsanleitung ist Teil dieses Produkts. Sie enthält wichtige Hinweise für Sicherheit, Gebrauch und Entsorgung. Machen Sie sich vor der Benutzung des Produkts mit allen Bedien- und Sicherheitshinweisen vertraut. Benutzen Sie das Produkt nur wie beschrieben und für die angegebenen Einsatzbereiche. Händigen Sie alle Unterlagen bei Weitergabe des Produkts an Dritte mit aus.

Bestimmungsgemäßer Gebrauch

Der Pentaschleifer, nachfolgend Gerät genannt, ist zum trockenen Schleifen von Holz, Kunststoffen und Lacken geeignet. Jede andere Verwendung oder Veränderung gilt als nicht bestimmungsgemäß und birgt erhebliche Unfallgefahren. Für aus bestimmungswidriger Verwendung entstandene Schäden übernimmt der Hersteller keine Haftung. Das Gerät ist nicht für den gewerblichen Einsatz bestimmt.

Ausstattung

- 1 Grifffläche
- 2 Entriegelungstaste
- 3 Staubfangbox
- 3a Staubbeutel
- 4 Anschluss (Absaugung)
- 5 Adapter für externe Staubabsaugung
- 6 Schleifplatte (Viereck)
- 7 Schleifblatt
- 8 Schleifplatte (Dreieck unten)
- 9 Schleifplatte (Dreieck oben)
- 10 EIN-/AUS-Schalter

Lieferumfang

- 1 Pentaschleifer
- 3 Schleifblätter (Körnung 120)
- 1 Staubfangbox
- 1 Adapter für externe Staubabsaugung
- 1 Bedienungsanleitung

Technische Daten

| | |
|-------------------------|---|
| Nennspannung | 230 V ~, 50 Hz (Wechselstrom) |
| Nennaufnahme | 200 W |
| Nenn Drehzahl | n_0 14000 min ⁻¹ |
| Nennschwingzahl | n_0 28000 min ⁻¹ |
| Schleifblattabmessungen | Viereck 112 x 112 mm Dreieck 93 x 93 x 92 mm |
| Schutzklasse | II/□ (Doppelisolierung) |

Geräusch- und Vibrationsinformationen

Messwert für Geräusch ermittelt entsprechend EN 62841. Der A-bewertete Geräuschpegel des Elektrowerkzeugs beträgt typischerweise:

| | |
|----------------------|------------------------|
| Schalldruckpegel | $L_{PA} = 78,5$ dB (A) |
| Schallleistungspegel | $L_{WA} = 89,5$ dB (A) |
| Unsicherheit | $K = 3$ dB |



Gehörschutz tragen!

Schwingungswerte (Vektorsumme dreier Richtungen) ermittelt entsprechend EN 62841:

| | |
|--------------------------|-------------------------------|
| Schwingungsemissionswert | $a_h = 5,71$ m/s ² |
| Unsicherheit | $K = 1,5$ m/s ² |

HINWEIS

- Die angegebenen Schwingungsgesamtwerte und die angegebenen Geräuschemissionswerte sind nach einem genormten Prüfverfahren gemessen worden und können zum Vergleich eines Elektrowerkzeugs mit einem anderen verwendet werden.
- Die angegebenen Schwingungsgesamtwerte und die angegebenen Geräuschemissionswerte können auch zu einer vorläufigen Einschätzung der Belastung verwendet werden.

WARNUNG!

- ▶ Die Schwingungs- und Geräuschemissionen können während der tatsächlichen Benutzung des Elektrowerkzeugs von den Angabewerten abweichen, abhängig von der Art und Weise, in der das Elektrowerkzeug verwendet wird, insbesondere, welche Art von Werkstück bearbeitet wird.
- ▶ Versuchen Sie, die Belastung so gering wie möglich zu halten. Beispielhafte Maßnahmen zur Verringerung der Vibrationsbelastung sind das Tragen von Handschuhen beim Gebrauch des Werkzeugs und die Begrenzung der Arbeitszeit. Dabei sind alle Anteile des Betriebszyklus zu berücksichtigen (beispielsweise Zeiten, in denen das Elektrowerkzeug abgeschaltet ist, und solche, in denen es zwar eingeschaltet ist, aber ohne Belastung läuft).



Allgemeine Sicherheitshinweise für Elektrowerkzeuge

WARNUNG!

- ▶ Lesen Sie alle Sicherheitshinweise, Anweisungen, Bilderungen und technischen Daten, mit denen dieses Elektrowerkzeug versehen ist. Versäumnisse bei der Einhaltung der nachfolgenden Anweisungen können elektrischen Schlag, Brand und/oder schwere Verletzungen verursachen.

Bewahren Sie alle Sicherheitshinweise und Anweisungen für die Zukunft auf.

Der in den Sicherheitshinweisen verwendete Begriff „Elektrowerkzeug“ bezieht sich auf netzbetriebene Elektrowerkzeuge (mit Netzleitung) und auf akkubetriebene Elektrowerkzeuge (ohne Netzleitung).

1. Arbeitsplatzsicherheit

- a) Halten Sie Ihren Arbeitsbereich sauber und gut beleuchtet. Unordnung und unbeleuchtete Arbeitsbereiche können zu Unfällen führen.

- b) Arbeiten Sie mit dem Elektrowerkzeug nicht in explosionsgefährdeter Umgebung, in der sich brennbare Flüssigkeiten, Gase oder Stäube befinden. Elektrowerkzeuge erzeugen Funken, die den Staub oder die Dämpfe entzünden können.
- c) Halten Sie Kinder und andere Personen während der Benutzung des Elektrowerkzeugs fern. Bei Ablenkung können Sie die Kontrolle über das Elektrowerkzeug verlieren.

2. Elektrische Sicherheit

- a) Der Anschlussstecker des Elektrowerkzeugs muss in die Steckdose passen. Der Stecker darf in keiner Weise verändert werden. Verwenden Sie keine Adapterstecker gemeinsam mit schutzgeerdeten Elektrowerkzeugen. Unveränderte Stecker und passende Steckdosen verringern das Risiko eines elektrischen Schlags.
- b) Vermeiden Sie Körperkontakt mit geerdeten Oberflächen wie von Rohren, Heizungen, Herden und Kühlschränken. Es besteht ein erhöhtes Risiko durch elektrischen Schlag, wenn Ihr Körper geerdet ist.
- c) Halten Sie Elektrowerkzeuge von Regen oder Nässe fern. Das Eindringen von Wasser in ein Elektrowerkzeug erhöht das Risiko eines elektrischen Schlages.
- d) Zweckenfremden Sie die Anschlussleitung nicht, um das Elektrowerkzeug zu tragen, aufzuhängen oder um den Stecker aus der Steckdose zu ziehen. Halten Sie die Anschlussleitung fern von Hitze, Öl, scharfen Kanten oder sich bewegenden Teilen. Beschädigte oder verwickelte Anschlussleitungen erhöhen das Risiko eines elektrischen Schlages.
- e) Wenn Sie mit einem Elektrowerkzeug im Freien arbeiten, verwenden Sie nur Verlängerungsleitungen, die auch für den Außenbereich zugelassen sind. Die Anwendung einer für den Außenbereich geeigneten Verlängerungsleitung verringert das Risiko eines elektrischen Schlages.

- f) Wenn der Betrieb des Elektrowerkzeugs in feuchter Umgebung nicht vermeidbar ist, verwenden Sie einen Fehlerstromschutzschalter. Der Einsatz eines Fehlerstromschutzschalters vermindert das Risiko eines elektrischen Schlages.

3. Sicherheit von Personen

- a) Seien Sie aufmerksam, achten Sie darauf, was Sie tun, und gehen Sie mit Vernunft an die Arbeit mit einem Elektrowerkzeug. Benutzen Sie kein Elektrowerkzeug, wenn Sie müde sind oder unter dem Einfluss von Drogen, Alkohol oder Medikamenten stehen. Ein Moment der Unachtsamkeit beim Gebrauch des Elektrowerkzeugs kann zu ernsthaften Verletzungen führen.
- b) Tragen Sie persönliche Schutzausrüstung und immer eine Schutzbrille. Das Tragen persönlicher Schutzausrüstung, wie Staubmaske, rutschfeste Sicherheitsschuhe, Schutzhelm oder Gehörschutz, je nach Art und Einsatz des Elektrowerkzeugs, verringert das Risiko von Verletzungen.
- c) Vermeiden Sie eine unbeabsichtigte Inbetriebnahme. Vergewissern Sie sich, dass das Elektrowerkzeug ausgeschaltet ist, bevor Sie es an die Stromversorgung und/oder den Akku anschließen, es aufnehmen oder tragen. Wenn Sie beim Tragen des Elektrowerkzeugs den Finger am Schalter haben oder das Elektrowerkzeug eingeschaltet an die Stromversorgung anschließen, kann dies zu Unfällen führen.
- d) Entfernen Sie Einstellwerkzeuge oder Schraubenschlüssel, bevor Sie das Elektrowerkzeug einschalten. Ein Werkzeug oder Schlüssel, der sich in einem drehenden Teil des Elektrowerkzeugs befindet, kann zu Verletzungen führen.
- e) Vermeiden Sie eine abnormale Körperhaltung. Sorgen Sie für einen sicheren Stand und halten Sie jederzeit das Gleichgewicht. Dadurch können Sie das Elektrowerkzeug in unerwarteten Situationen besser kontrollieren.
- f) Tragen Sie geeignete Kleidung. Tragen Sie keine weite Kleidung oder Schmuck. Halten Sie Haare und Kleidung fern von sich bewegenden Teilen. Lockere Kleidung, Schmuck oder lange Haare können von sich bewegenden Teilen erfasst werden.
- g) Wenn Staubabsaug- und -auffangeinrichtungen montiert werden können, sind diese anzuschließen und richtig zu verwenden. Die Verwendung einer Staubabsaugung kann Gefährdungen durch Staub verringern.
- h) Wiegen Sie sich nicht in falscher Sicherheit und setzen Sie sich nicht über die Sicherheitsregeln für Elektrowerkzeuge hinweg, auch wenn Sie nach vielfachem Gebrauch mit dem Elektrowerkzeug vertraut sind. Achtloses Handeln kann binnen Sekundenbruchteilen zu schweren Verletzungen führen.

4. Verwendung und Behandlung des Elektrowerkzeugs

- a) Überlasten Sie das Elektrowerkzeug nicht. Verwenden Sie für Ihre Arbeit das dafür bestimmte Elektrowerkzeug. Mit dem passenden Elektrowerkzeug arbeiten Sie besser und sicherer im angegebenen Leistungsbereich.
- b) Benutzen Sie kein Elektrowerkzeug, dessen Schalter defekt ist. Ein Elektrowerkzeug, das sich nicht mehr ein- oder ausschalten lässt, ist gefährlich und muss repariert werden.
- c) Ziehen Sie den Stecker aus der Steckdose und/oder entfernen Sie den abnehmbaren Akku, bevor Sie Geräteeinstellungen vornehmen, Einsatzwerkzeugteile wechseln oder das Elektrowerkzeug weglegen. Diese Vorsichtsmaßnahme verhindert den unbeabsichtigten Start des Elektrowerkzeugs.
- d) Bewahren Sie unbenutzte Elektrowerkzeuge außerhalb der Reichweite von Kindern auf. Lassen Sie keine Personen das Elektrowerkzeug benutzen, die mit diesem nicht vertraut sind oder diese Anweisungen nicht gelesen haben. Elektrowerkzeuge sind gefährlich, wenn sie von unerfahrenen Personen benutzt werden.

- e) Pflegen Sie Elektrowerkzeuge und Einsatzwerkzeug mit Sorgfalt. Kontrollieren Sie, ob bewegliche Teile einwandfrei funktionieren und nicht klemmen, ob Teile gebrochen oder so beschädigt sind, dass die Funktion des Elektrowerkzeugs beeinträchtigt ist. Lassen Sie beschädigte Teile vor dem Einsatz des Elektrowerkzeuges reparieren. Viele Unfälle haben ihre Ursache in schlecht gewarteten Elektrowerkzeugen.
- f) Halten Sie Schneidwerkzeuge scharf und sauber. Sorgfältig gepflegte Schneidwerkzeuge mit scharfen Schneidkanten verklemmen sich weniger und sind leichter zu führen.
- g) Verwenden Sie Elektrowerkzeug, Einsatzwerkzeug, Einsatzwerkzeuge usw. entsprechend diesen Anweisungen. Berücksichtigen Sie dabei die Arbeitsbedingungen und die auszuführende Tätigkeit. Der Gebrauch von Elektrowerkzeugen für andere als die vorgesehenen Anwendungen kann zu gefährlichen Situationen führen.
- h) Halten Sie Griffe und Griffflächen trocken, sauber und frei von Öl und Fett. Rutschige Griffe und Griffflächen erlauben keine sichere Bedienung und Kontrolle des Elektrowerkzeugs in unvorhergesehenen Situationen.

5. Service

- a) Lassen Sie Ihr Elektrowerkzeug nur von qualifiziertem Fachpersonal und nur mit Original-Ersatzteilen reparieren. Damit wird sichergestellt, dass die Sicherheit des Elektrowerkzeugs erhalten bleibt.

Gerätespezifische Sicherheitshinweise

Um Verletzungs- und Brandgefahr sowie Gesundheitsgefährdungen zu vermeiden

- Schließen Sie, wenn Sie im Freien arbeiten, das Gerät über einen Fehlerstrom (FI)-Schutzschalter mit maximal 30 mA Auslösestrom an.
- Verwenden Sie nur ein für den Außenbereich zugelassenes Verlängerungskabel.
- Sichern Sie das Werkstück. Benutzen Sie Spannvorrichtungen/Schraubstock, um das Werkstück festzuhalten. Es ist damit sicherer gehalten, als mit Ihrer Hand.
- Ziehen Sie bei Gefahr sofort den Netzstecker aus der Steckdose.
- Führen Sie das Netzkabel immer nach hinten vom Gerät weg.
- **BRANDGEFAHR DURCH FUNKENFLUG!** Wenn Sie Metalle schleifen, entsteht Funkenflug. Achten Sie deshalb unbedingt darauf, dass keine Personen gefährdet werden und sich keine brennbaren Materialien in der Nähe des Arbeitsbereiches befinden.

WARNUNG! GIFTIGE STÄUBE!

- ▶ Stäube von Materialien wie bleihaltigem Anstrich, einigen Holzarten und Metall können gesundheitsschädlich sein. Die Berührung oder das Einatmen dieser Stäube kann eine Gefährdung für die Bedienperson oder in der Nähe befindliche Personen darstellen.

WARNUNG! GEFÄHRDUNG DURCH STAUB!

- ▶ Schließen Sie bei längerem Bearbeiten von Holz und insbesondere wenn Materialien bearbeitet werden, bei denen gesundheitsgefährdende Stäube entstehen, das Gerät an eine geeignete externe Staubabsaugvorrichtung an. Tragen Sie Schutzbrille und Staubschutzmaske!
- Sorgen Sie bei der Bearbeitung von Kunststoffen, Farben, Lacken, etc. für ausreichende Belüftung.
- Tränken Sie Materialien oder zu bearbeitende Flächen nicht mit lösungsmittelhaltigen Flüssigkeiten.
- Vermeiden Sie das Schleifen von bleihaltigen Farben oder anderen gesundheitsschädlichen Materialien.
- Asbesthaltiges Material darf nicht bearbeitet werden. Asbest gilt als krebserregend.

- Das Gerät ist für trockenes Flächenschleifen von Holz, Kunststoff, Metall und Spachtelmasse sowie lackierten Oberflächen ausgelegt.
- Bearbeiten Sie keine angefeuchteten Materialien oder feuchte Flächen. Das Eindringen von Wasser in ein Elektrogerät erhöht das Risiko eines elektrischen Schlages.
- Halten Sie das Gerät während der Arbeit immer fest mit beiden Händen.
- Stützen Sie auf keinen Fall die Hände neben oder vor dem Gerät und der zu bearbeitenden Fläche ab, da bei einem Abrutschen Verletzungsgefahr besteht.
- Das Gerät immer ausschalten und das Schleifblatt 7 ausschwingen lassen, bevor Sie das Gerät ablegen.
- Ziehen Sie bei Arbeitspausen, vor allen Arbeiten am Gerät (z. B. Wechsel des Schleifpapiers) und bei Nichtgebrauch immer den Netzstecker aus der Steckdose.
- Das Gerät muss stets sauber, trocken und frei von Öl oder Schmierfetten sein.
- Halten Sie das Elektrowerkzeug an den isolierten Griffflächen, da die Schleiffläche die eigene Anschlussleitung treffen kann. Das Beschädigen einer spannungsführenden Leitung kann metallene Geräteteile unter Spannung setzen und zu einem elektrischen Schlag führen.

Originalzubehör/-zusatzgeräte

- Benutzen Sie nur Zubehör und Zusatzgeräte, die in der Bedienungsanleitung angegeben sind. Der Gebrauch anderer als in der Bedienungsanleitung empfohlener Einsatzwerkzeuge oder anderen Zubehörs kann eine Verletzungsgefahr für Sie bedeuten.

Bedienung

Ein- und ausschalten

Einschalten

- ◆ Drücken Sie den Schalter EIN/AUS 10 in die Position „I“.

Ausschalten

- ◆ Drücken Sie den Schalter EIN/AUS 10 in die Position „0“.

Schleifblatt befestigen

WARNUNG!

- ▶ Bevor Sie Arbeiten am Gerät durchführen, ziehen Sie immer den Netzstecker aus der Steckdose.

HINWEIS

- ▶ Entfernen Sie vor dem Befestigen eines neuen Schleifblattes 7 Staub und Schmutz von der Schleifplatte 6, 8 und 9.
- ▶ Achten Sie auf Übereinstimmung der Absauglöcher am Schleifblatt und Schleifplatte.
- ◆ Setzen Sie das Schleifblatt 7 an einer Seite der Schleifplatte 6, 8 und 9 bündig an.
- ◆ Legen Sie das Schleifblatt 7 anschließend auf die Schleifplatte 6, 8 und 9 auf und drücken Sie es fest.

Verschiedene Materialien benötigen unterschiedliche Körnungen, welche Körnung für welche Arbeiten geeignet ist, lesen Sie in unseren unverbindlichen Empfehlungen unter „Arbeitshinweise, Tipps und Tricks“.

Staub absaugen



Tragen Sie eine Staubschutzmaske!

⚠️ WARNUNG! BRANDGEFAHR!



- ▶ Beim Arbeiten mit Elektrowerkzeugen, die über eine Staubfangbox ③ verfügen oder durch eine Staubabsaugvorrichtung mit dem Staubsauger verbunden werden können, besteht Brandgefahr! Unter ungünstigen Bedingungen, wie z. B. bei Funkenflug, beim Schleifen von Metall oder Metallresten in Holz, kann sich Holzstaub im Staubsaugbeutel (oder im Staubbeutel des Staubsaugers) selbst entzünden. Dies kann insbesondere dann geschehen, wenn der Holzstaub mit Lackresten oder anderen chemischen Stoffen vermischt ist und das Schleifgut nach langem Arbeiten heiß ist. Vermeiden Sie deshalb unbedingt eine Überhitzung des Schleifguts und des Gerätes und entleeren Sie vor Arbeitspausen stets die Staubfangbox ③ bzw. den Staubbeutel des Staubsaugers.

Staubabsaugung mit Staubfangbox

Staubfangbox aufsetzen

- ◆ Schieben Sie die Staubfangbox ③ auf das Gerät. Führen Sie dabei das -Symbol auf der Staubfangbox ③ an das -Symbol auf dem Gerät. Drehen Sie die Staubfangbox ③ auf das , um sie zu verriegeln (siehe Detailabbildung obere Ausklappseite).

Staubfangbox abnehmen

- ◆ Drehen Sie das -Symbol auf der Staubfangbox ③ auf das -Symbol auf dem Gerät (siehe Detailabbildung obere Ausklappseite). Ziehen Sie die Staubfangbox ③ vom Gerät ab.

HINWEIS

- ▶ Um eine optimale Absaugleistung zu gewährleisten, die Staubfangbox ③ rechtzeitig leeren und ausklopfen. Drücken Sie dazu die Entriegelungstaste ②, um den hinteren Teil der Staubfangbox ③ vom Gerät abzunehmen. Ziehen Sie nun den Staubbeutel ③a ab. Reinigen Sie den Staubbeutel ③a gründlich durch Ausklopfen.

HINWEIS

- ▶ Für die Staubabsaugung brauchen Sie geölte Schleifblätter.

Staubabsaugung per Fremdotsaugung

Anschließen

- ◆ Zur Staubabsaugung mittels Staubsauger schieben Sie den Saugschlauch einer zulässigen Staubabsaugvorrichtung (z. B. eines Werkstattstaubsaugers) in den Anschluss ④.

HINWEIS

- ▶ Verwenden Sie falls nötig den Adapter ⑤, indem Sie ihn in den Anschluss ④ schieben.

Entnehmen

- ◆ Ziehen Sie den Schlauch der Staubabsaugvorrichtung vom Anschluss ④, bzw. ggf. vom Adapter ⑤ ab.

Arbeitshinweise, Tipps und Tricks

- ◆ Bewegen Sie das Gerät parallel, flächig kreisend oder wechselnd längs und quer.
- ◆ Das Gerät nicht aufdrücken. Die Schleifblätter setzen sich zu und verschlechtern somit die Schleifleistung.
- ◆ Reinigen Sie hin und wieder das Schleifblatt ⑦ mit dem Staubsauger.
- ◆ Schleifen Sie nie mit dem gleichen Schleifblatt ⑦ unterschiedliche Materialien (z. B. Holz und anschließend Metall).

In der nachfolgenden Tabelle finden Sie unverbindliche Werte, die Ihnen die Ermittlung des Schleifblattes ⑦ erleichtern.

| Holz | Schleifblatt/Körnung |
|---|----------------------|
| Bearbeitung von Holz | 40-240 |
| Vorschleifen z. B. von rauhen, ungehobelten Balken und Brettern | 40, 60 |
| Planschleifen | 80, 100, 120 |
| Feinschleifen harter Hölzer | 180, 240 |

| Farbe/Lacke | Schleifblatt/Körnung |
|--|----------------------|
| Bearbeitung von Farb-/Lackschichten oder Grundierungen wie Füller und Spachtel | 40-320 |
| Abschleifen von Farbe | 40, 60 |
| Schleifen von Vorstreichfarbe | 80, 100, 120 |
| Endschliff von Grundierungen vor der Lackierung | 180, 240, 320 |

Wartung und Reinigung

⚠️ WARNUNG! VERLETZUNGSGEFAHR!

- ▶ Bevor Sie Arbeiten am Gerät durchführen, ziehen Sie immer den Netzstecker aus der Steckdose.
- Reinigen Sie das Gerät, direkt nach Abschluss der Arbeit.
- Keine scharfen Gegenstände zur Reinigung des Gerätes verwenden. Es dürfen keine Flüssigkeiten in das Innere des Gerätes gelangen.
- Verwenden Sie zum Reinigen des Gehäuses ein trockenes Tuch. Verwenden Sie auf keinen Fall Benzin, Lösungsmittel oder Reiniger, die Kunststoff angreifen. Zur gründlichen Reinigung des Gerätes wird ein Staubsauger benötigt.
- Lüftungsöffnungen müssen immer frei sein.
- Entfernen Sie anhaftenden Schleifstaub mit einem Pinsel.

Entsorgung



Werfen Sie Elektrowerkzeuge nicht in den Hausmüll!

Das nebenstehende Symbol einer durchgestrichenen Mülltonne auf Rädern zeigt an, dass dieses Gerät der Richtlinie 2012/19/EU unterliegt. Diese Richtlinie besagt, dass Sie dieses Gerät am Ende seiner Nutzungszeit nicht mit dem normalen Haushaltsmüll entsorgen dürfen, sondern in speziell eingerichteten Sammelstellen, Wertstoffhöfen oder Entsorgungsbetrieben abgeben müssen.

Diese Entsorgung ist für Sie kostenfrei. Schonen Sie die Umwelt und entsorgen Sie fachgerecht.

Für den deutschen Markt gilt

Beim Kauf eines Neugerätes haben Sie das Recht, das entsprechende Altgerät an Ihren Händler zurückzugeben. Händler von Elektro- und Elektronikgeräten mit einer Verkaufsfläche von mindestens 400 qm sowie Lebensmittelhändler mit einer Verkaufsfläche von mindestens 800 qm, die regelmäßig Elektro- und Elektronikgeräte verkaufen, sind außerdem verpflichtet, Altgeräte unentgeltlich zurückzunehmen, auch ohne dass ein Neugerät gekauft wird, wenn die Altgeräte in keiner Abmessung größer sind als 25 cm. LIDL bietet Ihnen Rücknahmemöglichkeiten direkt in den Filialen und Märkten an. Informieren Sie sich auch bei Ihrem Händler über die Rücknahmemöglichkeiten vor Ort.



Weitere Möglichkeiten zur Entsorgung des ausgedienten Produkts erfahren Sie bei Ihrer Gemeinde- oder Stadtverwaltung.



Die Verpackung besteht aus umweltfreundlichen Materialien, die Sie über die örtlichen Recyclingstellen entsorgen können.

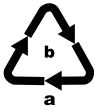

Entsorgen Sie die Verpackung umweltgerecht. Beachten Sie die Kennzeichnung auf den verschiedenen Verpackungsmaterialien und trennen Sie diese gegebenenfalls gesondert. Die Verpackungsmaterialien sind gekennzeichnet mit Abkürzungen (a) und Ziffern (b) mit folgender Bedeutung: 1–7: Kunststoffe, 20–22: Papier und Pappe, 80–98: Verbundstoffe.

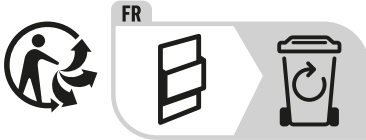

Das Produkt und die Verpackung sind recycelbar, unterliegen einer erweiterten Herstellerverantwortung und werden getrennt gesammelt.

Garantie der Kompernaß Handels GmbH

Sehr geehrte Kundin, sehr geehrter Kunde,

Sie erhalten auf dieses Gerät 3 Jahre Garantie ab Kaufdatum. Im Falle von Mängeln dieses Produkts stehen Ihnen gegen den Verkäufer des Produkts gesetzliche Rechte zu. Diese gesetzlichen Rechte werden durch unsere im Folgenden dargestellte Garantie nicht eingeschränkt.

Garantiebedingungen

Die Garantiefrist beginnt mit dem Kaufdatum. Bitte bewahren Sie den Kassenbon gut auf. Dieser wird als Nachweis für den Kauf benötigt.

Tritt innerhalb von drei Jahren ab dem Kaufdatum dieses Produkts ein Material- oder Fabrikationsfehler auf, wird das Produkt von uns – nach unserer Wahl – für Sie kostenlos repariert, ersetzt oder der Kaufpreis erstattet. Diese Garantieleistung setzt voraus, dass innerhalb der Dreijahresfrist das defekte Gerät und der Kaufbeleg (Kassenbon) vorgelegt und schriftlich kurz beschrieben wird, worin der Mangel besteht und wann er aufgetreten ist.

Wenn der Defekt von unserer Garantie gedeckt ist, erhalten Sie das reparierte oder ein neues Produkt zurück. Mit Reparatur oder Austausch des Produkts beginnt kein neuer Garantiezeitraum.

Garantiezeit und gesetzliche Mängelansprüche

Die Garantiezeit wird durch die Gewährleistung nicht verlängert. Dies gilt auch für ersetzte und reparierte Teile. Eventuell schon beim Kauf vorhandene Schäden und Mängel müssen sofort nach dem Auspacken gemeldet werden. Nach Ablauf der Garantiezeit anfallende Reparaturen sind kostenpflichtig.

Garantieumfang

Das Gerät wurde nach strengen Qualitätsrichtlinien sorgfältig produziert und vor Auslieferung gewissenhaft geprüft.

Die Garantieleistung gilt für Material- oder Fabrikationsfehler. Diese Garantie erstreckt sich nicht auf Produktteile, die normaler Abnutzung ausgesetzt sind und daher als Verschleißteile angesehen werden können oder für Beschädigungen an zerbrechlichen Teilen, z. B. Schalter oder Teile, die aus Glas gefertigt sind.

Diese Garantie verfällt, wenn das Produkt beschädigt, nicht sachgemäß benutzt oder gewartet wurde. Für eine sachgemäße Benutzung des Produkts sind alle in der Bedienungsanleitung aufgeführten Anweisungen genau einzuhalten. Verwendungszwecke und Handlungen, von denen in der Bedienungsanleitung abgeraten oder vor denen gewarnt wird, sind unbedingt zu vermeiden.

Das Produkt ist nur für den privaten und nicht für den gewerblichen Gebrauch bestimmt. Bei missbräuchlicher und unsachgemäßer Behandlung, Gewaltanwendung und bei Eingriffen, die nicht von unserer autorisierten Serviceniederlassung vorgenommen wurden, erlischt die Garantie.

Garantiezeit gilt nicht bei

- normaler Abnutzung der Akkukapazität
- gewerblichen Gebrauch des Produktes
- Beschädigung oder Veränderung des Produktes durch den Kunden
- Missachtung der Sicherheits- und Wartungsvorschriften, Bedienungsfehler
- Schäden durch Elementarereignisse

Abwicklung im Garantiefall

Um eine schnelle Bearbeitung Ihres Anliegens zu gewährleisten, folgen Sie bitte den folgenden Hinweisen:

- Bitte halten Sie für alle Anfragen den Kassenbon und die Artikelnummer (IAN) 390384_2201 als Nachweis für den Kauf bereit.
- Die Artikelnummer entnehmen Sie bitte dem Typenschild am Produkt, einer Gravur am Produkt, dem Titelblatt der Bedienungsanleitung (unten links) oder dem Aufkleber auf der Rück- oder Unterseite des Produktes.
- Sollten Funktionsfehler oder sonstige Mängel auftreten, kontaktieren Sie zunächst die nachfolgend benannte Serviceabteilung **telefonisch** oder per **E-Mail**.
- Ein als defekt erfasstes Produkt können Sie dann unter Beifügung des Kaufbelegs (Kassenbon) und der Angabe, worin der Mangel besteht und wann er aufgetreten ist, für Sie portofrei an die Ihnen mitgeteilte Serviceanschrift übersenden.



Auf www.lidl-service.com können Sie diese und viele weitere Handbücher, Produktvideos und Installationssoftware herunterladen.

Mit diesem QR-Code gelangen Sie direkt auf die Lidl-Service-Seite (www.lidl-service.com) und können mittels der Eingabe der Artikelnummer (IAN) 390384_2201 Ihre Bedienungsanleitung öffnen.

Service

DE Service Deutschland

Tel.: 0800 5435 111 (kostenfrei aus dem dt. Festnetz/Mobilfunknetz)
E-Mail: kompernass@lidl.de

AT Service Österreich

Tel.: 0820 201 222
E-Mail: kompernass@lidl.at

CH Service Schweiz

Tel.: 0800 56 44 33
E-Mail: kompernass@lidl.ch

IAN 390384_2201

Importeur

Bitte beachten Sie, dass die folgende Anschrift keine Serviceanschrift ist. Kontaktieren Sie zunächst die benannte Servicestelle.

KOMPERNASS HANDELS GMBH
BURGSTRASSE 21
44867 BOCHUM
DEUTSCHLAND
www.kompernass.com

Original-Konformitätserklärung

Wir, KOMPERNASS HANDELS GMBH, Dokumentenverantwortlicher: Herr Semi Uguzlu, BURGSTR. 21, 44867 BOCHUM, DEUTSCHLAND, erklären hiermit, dass dieses Produkt mit den folgenden Normen, normativen Dokumenten und EG-Richtlinien übereinstimmt:

Maschinenrichtlinie

(2006/42/EG)

Elektromagnetische Verträglichkeit

(2014/30/EU)

RoHS-Richtlinie

(2011/65/EU)*

* Die alleinige Verantwortung für die Ausstellung dieser Konformitätserklärung trägt der Hersteller. Der oben beschriebene Gegenstand der Erklärung erfüllt die Vorschriften der Richtlinie 2011/65/EU des Europäischen Parlaments und des Rates vom 8. Juni 2011 zur Beschränkung der Verwendung bestimmter gefährlicher Stoffe in Elektro- und Elektronikgeräten.

Angewandte harmonisierte Normen

EN 62841-1:2015

EN 62841-2-4:2014

EN 55014-1:2017/A11:2020

EN 55014-2:2015

EN IEC 55014-1:2021

EN IEC 55014-2:2021

EN IEC 61000-3-2:2019/A1:2021

EN 61000-3-3:2013/A1:2019

EN IEC 61000:2018

Typ/Gerätebezeichnung: Pentaschleifer PPS 200 C2

Herstellungsjahr: 05-2022

Seriennummer: IAN 390384_2201

Bochum, 18.02.2022



Semi Uguzlu

- Qualitätsmanager -

Technische Änderungen im Sinne der Weiterentwicklung sind vorbehalten.

Table des matières

| | |
|--|-----------|
| Introduction | 24 |
| Utilisation conforme à l'usage prévu | 24 |
| Équipement | 24 |
| Matériel livré | 24 |
| Caractéristiques techniques | 24 |
| Avertissements de sécurité généraux pour l'outil électrique | 25 |
| 1. Sécurité de la zone de travail | 25 |
| 2. Sécurité électrique | 25 |
| 3. Sécurité des personnes | 26 |
| 4. Utilisation et entretien de l'outil électrique | 26 |
| 5. Maintenance et entretien | 27 |
| Consignes de sécurité spécifiques à l'appareil | 27 |
| Accessoires/équipements supplémentaires d'origine | 28 |
| Utilisation | 28 |
| Allumer et éteindre | 28 |
| Fixation de la feuille abrasive | 28 |
| Aspiration de la poussière | 29 |
| Consignes de travail, conseils et astuces | 30 |
| Entretien et nettoyage | 30 |
| Mise au rebut | 31 |
| Garantie pour Kompernass Handels GmbH pour la Belgique | 31 |
| Garantie pour Kompernass Handels GmbH pour la France | 32 |
| Service après-vente | 34 |
| Importateur | 34 |
| Traduction de la déclaration de conformité originale | 35 |

PONCEUSE MULTIFONCTION PPS 200 C2

Introduction

Nous vous félicitons pour l'achat de votre nouvel appareil. Vous venez ainsi d'opter pour un produit de grande qualité. Le mode d'emploi fait partie de ce produit. Il contient des remarques importantes concernant la sécurité, l'usage et la mise au rebut. Avant d'utiliser le produit, veuillez vous familiariser avec toutes les consignes d'utilisation et de sécurité. N'utilisez le produit que conformément aux descriptions et pour les domaines d'utilisation prévus. Si vous cédez le produit à un tiers, remettez-lui également tous les documents.

Utilisation conforme à l'usage prévu

L'appareil est conçu pour le ponçage à sec de bois, plastiques et laques/vernis. Toute utilisation autre ou modification est considérée comme étant non conforme et s'accompagne de risques d'accident considérables. Le fabricant n'assume aucune responsabilité pour les dommages résultant d'une utilisation non conforme à l'usage prévu. L'appareil n'est pas conçu pour un usage professionnel.

Équipement

- 1 Poignée
- 2 Touche de déverrouillage
- 3a Sac à poussière
- 3 Boîte de récupération de la poussière
- 4 Raccordement (aspiration)
- 5 Adaptateur pour l'aspiration des poussières externe
- 6 Plateau de ponçage (rectangulaire)
- 7 Feuille abrasive
- 8 Plateau de ponçage (triangulaire en dessous)
- 9 Plateau de ponçage (triangulaire au dessus)
- 10 Interrupteur MARCHÉ/ARRÊT

Matériel livré

- 1 ponceuse multifonction
- 3 feuilles abrasives (grain 120)
- 1 boîte de récupération de la poussière
- 1 adaptateur pour l'aspiration des poussières externe
- 1 mode d'emploi

Caractéristiques techniques

| | |
|-------------------------------|--|
| Tension nominale | 230 V ~, 50 Hz (courant alternatif) |
| Puissance nominale absorbée | 200 W |
| Régime nominal | n_0 14000 min ⁻¹ |
| Nombre d'oscillations nominal | n_0 28000 min ⁻¹ |
| Forme de la feuille abrasive | rectangulaire 112 x 112 mm Triangle 93 x 93 x 92 mm |
| Classe de protection | II/Ⓜ (double isolation) |

Informations relatives aux bruits et aux vibrations

Valeur de mesure du bruit déterminée conformément à la norme EN 62841. Le niveau de bruit A pondéré typique de l'outil électrique est de :

| | |
|--------------------------------|------------------------|
| Niveau de pression acoustique | $L_{PA} = 78,5$ dB (A) |
| Niveau de puissance acoustique | $L_{WA} = 89,5$ dB (A) |
| Imprecision | $K = 3$ dB |



Porter une protection auditive !

Valeurs de vibrations (somme vectorielle triaxiale) déterminées conformément à EN 62841 :

| | |
|--------------------------------|-------------------------------|
| Valeur d'émission de vibration | $a_h = 5,71$ m/s ² |
| Imprecision | $K = 1,5$ m/s ² |

REMARQUE

- ▶ Les valeurs d'émission de vibrations et les valeurs d'émissions sonores indiquées ont été mesurées conformément à une méthode de mesure normée et peuvent être utilisées pour comparer des outils électriques.
- ▶ Les valeurs d'émission de vibrations et les valeurs d'émissions sonores indiquées peuvent également être utilisées pour une évaluation préliminaire de la sollicitation.

⚠ AVERTISSEMENT !

- ▶ Pendant l'utilisation effective de l'outil électrique, les émissions de vibrations et sonores peuvent différer des valeurs indiquées en fonction de la manière dont l'outil électrique est utilisé, et en particulier en fonction du type de pièce à usiner.
- ▶ Essayez de garder la sollicitation aussi faible que possible. Des mesures d'exemple de réduction de la sollicitation des vibrations sont le port de gants lors de l'utilisation de l'outil et la limitation du temps de travail. À ce titre, toutes les parts du cycle de travail doivent être prises en compte (par exemple les durées pendant lesquelles l'outil est éteint et celles pendant lesquelles il est allumé mais fonctionne sans charge).



Avertissements de sécurité généraux pour l'outil électrique

⚠ AVERTISSEMENT !

- ▶ Lire tous les avertissements de sécurité, les instructions, les illustrations et les spécifications fournis avec cet outil électrique. Ne pas suivre les instructions énumérées ci-dessous peut provoquer un choc électrique, un incendie et/ou une blessure sérieuse.

Conserver tous les avertissements et toutes les instructions pour pouvoir s'y reporter ultérieurement.

Le terme „outil électrique“ dans les avertissements fait référence à votre outil électrique alimenté par le secteur (avec cordon d'alimentation) ou votre outil électrique fonctionnant sur batterie (sans cordon d'alimentation).

1. Sécurité de la zone de travail

- a) **Conserver la zone de travail propre et bien éclairée.** Les zones en désordre ou sombres sont propices aux accidents.
- b) **Ne pas faire fonctionner les outils électriques en atmosphère explosive, par exemple en présence de liquides inflammables, de gaz ou de poussières.** Les outils électriques produisent des étincelles qui peuvent enflammer les poussières ou les fumées.
- c) **Maintenir les enfants et les personnes présentes à l'écart pendant l'utilisation de l'outil électrique.** Les distractions peuvent vous faire perdre le contrôle de l'outil.

2. Sécurité électrique

- a) **Il faut que les fiches de l'outil électrique soient adaptées au socle. Ne jamais modifier la fiche de quelque façon que ce soit. Ne pas utiliser d'adaptateurs avec des outils électriques à branchement de terre.** Des fiches non modifiées et des socles adaptés réduisent le risque de choc électrique.
- b) **Éviter tout contact du corps avec des surfaces reliées à la terre telles que les tuyaux, les radiateurs, les cuisinières et les réfrigérateurs.** Il existe un risque accru de choc électrique si votre corps est relié à la terre.
- c) **Ne pas exposer les outils électriques à la pluie ou à des conditions humides.** La pénétration d'eau à l'intérieur d'un outil électrique augmente le risque de choc électrique.
- d) **Ne pas maltraiter le cordon. Ne jamais utiliser le cordon pour porter, tirer ou débrancher l'outil électrique. Maintenir le cordon à l'écart de la chaleur, du lubrifiant, des arêtes vives ou des parties en mouvement.** Des cordons endommagés ou emmêlés augmentent le risque de choc électrique.

- e) Lorsqu'on utilise un outil électrique à l'extérieur, utiliser un prolongateur adapté à l'utilisation extérieure. L'utilisation d'un cordon adapté à l'utilisation extérieure réduit le risque de choc électrique.
- f) Si l'usage d'un outil électrique dans un emplacement humide est inévitable, utiliser une alimentation protégée par un dispositif à courant différentiel résiduel (RCD). L'usage d'un RCD réduit le risque de choc électrique.

3. Sécurité des personnes

- a) Rester vigilant, regarder ce que vous êtes en train de faire et faire preuve de bon sens dans votre utilisation de l'outil électrique. Ne pas utiliser un outil électrique lorsque vous êtes fatigué ou sous l'emprise de drogues, de l'alcool ou de médicaments. Un moment d'inattention en cours d'utilisation d'un outil électrique peut entraîner des blessures graves.
- b) Utiliser un équipement de protection individuelle. Toujours porter une protection pour les yeux. Les équipements de protection individuelle tels que les masques contre les poussières, les chaussures de sécurité antidérapantes, les casques ou les protections auditives utilisés pour les conditions appropriées réduisent les blessures.
- c) Éviter tout démarrage intempestif. S'assurer que l'interrupteur est en position arrêt avant de brancher l'outil au secteur et/ou au bloc de batteries, de le ramasser ou de le porter. Porter les outils électriques en ayant le doigt sur l'interrupteur ou brancher des outils électriques dont l'interrupteur est en position marche est source d'accidents.
- d) Retirer toute clé de réglage avant de mettre l'outil électrique en marche. Une clé laissée fixée sur une partie tournante de l'outil électrique peut donner lieu à des blessures.
- e) Ne pas se précipiter. Garder une position et un équilibre adaptés à tout moment. Cela permet un meilleur contrôle de l'outil électrique dans des situations inattendues.

- f) S'habiller de manière adaptée. Ne pas porter de vêtements amples ou de bijoux. Garder les cheveux et les vêtements à distance des parties en mouvement. Des vêtements amples, des bijoux ou les cheveux longs peuvent être pris dans des parties en mouvement.
- g) Si des dispositifs sont fournis pour le raccordement d'équipements pour l'extraction et la récupération des poussières, s'assurer qu'ils sont connectés et correctement utilisés. Utiliser des collecteurs de poussière peut réduire les risques dus aux poussières.
- h) Rester vigilant et ne pas négliger les principes de sécurité de l'outil sous prétexte que vous avez l'habitude de l'utiliser. Une fraction de seconde d'inattention peut provoquer une blessure grave.

4. Utilisation et entretien de l'outil électrique

- a) Ne pas forcer l'outil électrique. Utiliser l'outil électrique adapté à votre application. L'outil électrique adapté réalise mieux le travail et de manière plus sûre au régime pour lequel il a été construit.
- b) Ne pas utiliser l'outil électrique si l'interrupteur ne permet pas de passer de l'état de marche à arrêt et inversement. Tout outil électrique qui ne peut pas être commandé par l'interrupteur est dangereux et il faut le réparer.
- c) Débrancher la fiche de la source d'alimentation et/ou enlever le bloc de batteries, s'il est amovible, avant tout réglage, changement d'accessoires ou avant de ranger l'outil électrique. De telles mesures de sécurité préventives réduisent le risque de démarrage accidentel de l'outil électrique.
- d) Conserver les outils électriques à l'arrêt hors de la portée des enfants et ne pas permettre à des personnes ne connaissant pas l'outil électrique ou les présentes instructions de le faire fonctionner. Les outils électriques sont dangereux entre les mains d'utilisateurs novices.

- e) Observer la maintenance des outils électriques et des accessoires. Vérifier qu'il n'y a pas de mauvais alignement ou de blocage des parties mobiles, des pièces cassées ou toute autre condition pouvant affecter le fonctionnement de l'outil électrique. En cas de dommages, faire réparer l'outil électrique avant de l'utiliser. De nombreux accidents sont dus à des outils électriques mal entretenus.
- f) Garder affûtés et propres les outils permettant de couper. Des outils destinés à couper correctement entretenus avec des pièces coupantes tranchantes sont moins susceptibles de bloquer et sont plus faciles à contrôler.
- g) Utiliser l'outil électrique, les accessoires et les lames etc., conformément à ces instructions, en tenant compte des conditions de travail et du travail à réaliser. L'utilisation de l'outil électrique pour des opérations différentes de celles prévues peut donner lieu à des situations dangereuses.
- h) Il faut que les poignées et les surfaces de préhension restent sèches, propres et dépourvues d'huiles et de graisses. Des poignées et des surfaces de préhension glissantes rendent impossibles la manipulation et le contrôle en toute sécurité de l'outil dans les situations inattendues.

5. Maintenance et entretien

- a) Faire entretenir l'outil électrique par un réparateur qualifié utilisant uniquement des pièces de rechange identiques. Cela assure le maintien de la sécurité de l'outil électrique.

Consignes de sécurité spécifiques à l'appareil

Pour éviter tout risque de blessure et d'incendie ainsi que des risques pour la santé

- Lorsque vous travaillez en plein air, raccordez l'appareil à un disjoncteur différentiel qui se déclenche à 30 mA au maximum.
- Utilisez exclusivement une rallonge homologuée pour l'extérieur.

- Sécurisez la pièce à traiter. Utilisez les dispositifs de fixation/l'étau pour tenir la pièce à usiner. Elle sera ainsi mieux tenue qu'avec la main.
- En cas de danger, débranchez immédiatement la fiche secteur de la prise secteur.
- Acheminez toujours le cordon d'alimentation de l'appareil vers l'arrière.
- **RISQUE D'INCENDIE DÛ À LA PROJECTION D'ÉTINCELLES !** Lorsque vous poncez des métaux, des étincelles sont projetées. Veillez de ce fait absolument à ce que personne ne soit mis en danger et qu'aucun matériau combustible ne se trouve à proximité de la zone de travail.

AVERTISSEMENT ! POUSSIÈRES TOXIQUES !

- Les poussières de matériaux issues par exemple d'un enduit plombifère, de certains types de bois et de métal peuvent être dangereuses pour la santé. Le contact ou l'inhalation de ces poussières peut représenter un danger pour l'opérateur ou des personnes situées à proximité.

AVERTISSEMENT ! DANGER CAUSÉ PAR LA POUSSIÈRE !

- En cas de travail prolongé sur du bois et, en particulier, si les matériaux usinés impliquent des poussières toxiques, raccordez l'appareil à un dispositif d'aspiration des poussières externe adapté. Portez des lunettes de protection et un masque anti-poussière !
- Lors de l'usinage de matières plastiques, de peintures, de laques/vernis, etc., veillez à une ventilation suffisante.
- N'imbibez pas les matériaux ou les surfaces à usiner de liquides à base de solvants.
- Évitez de poncer des peintures au plomb ou d'autres matériaux nocifs pour la santé.
- Les matériaux contenant de l'amiante ne doivent pas être usinés. L'amiante est cancérigène.

- L'appareil est conçu pour le ponçage sec de surfaces pour le bois, le plastique, le métal et le mastic ainsi que les surfaces vernies.
- N'usinez pas de matériaux mouillés ou de surfaces humides. La pénétration d'eau à l'intérieur d'un outil augmentera le risque de choc électrique.
- En cours d'utilisation, maintenez toujours fermement l'appareil des deux mains.
- N'appuyez en aucun cas les mains à côté de l'appareil, devant lui ou devant la surface à usiner, un risque de blessure existant en cas de glissement.
- Toujours éteindre l'appareil et attendre que la feuille abrasive 7 finisse d'osciller avant de déposer l'appareil.
- Lors de pauses de travail, avant toute manipulation sur l'appareil (par ex. changement du papier à poncer) et lorsque l'appareil est inutilisé, toujours débrancher la fiche secteur de la prise.
- L'appareil doit toujours être propre, sec et exempt d'huile ou de graisse.

Accessoires/équipements supplémentaires d'origine

- Utilisez uniquement les accessoires et les équipements supplémentaires indiqués dans le mode d'emploi. L'utilisation d'outils d'usage différents de ceux recommandés dans ces instructions d'utilisation, ou bien d'autres accessoires, peut vous faire courir un risque de blessures.

Utilisation

Allumer et éteindre

Mise en marche

- ◆ Appuyez l'interrupteur MARCHE/ARRÊT 10 en position » I «.

Mise hors service

- ◆ Appuyez l'interrupteur MARCHE/ARRÊT 10 en position » 0 «.

Fixation de la feuille abrasive

AVERTISSEMENT !

- ▶ Avant d'effectuer des travaux sur l'appareil, débranchez toujours la fiche secteur de la prise.

REMARQUE

- ▶ Avant de fixer une nouvelle feuille abrasive 7, retirez la poussière et la saleté du plateau de ponçage 8, de 6 et 9.
- ▶ Veillez à ce que les trous d'aspiration sur la feuille abrasive correspondent à ceux du plateau de ponçage.

- ◆ Alignez la feuille abrasive 7 sur un côté du plateau de ponçage 6, 8 et 9.
- ◆ Placez ensuite la feuille abrasive 7 sur le plateau de ponçage 6, 8 et 9 et appuyez-la bien.

Différents matériaux nécessitent différents grains. Lisez quels grains sont adaptés à quels travaux dans nos recommandations sans engagement, dans » Consignes de travail, conseils et astuces «.

Aspiration de la poussière



Portez un masque de protection anti-poussière !

⚠️ AVERTISSEMENT ! RISQUE D'INCENDIE !

- ▶ Il existe un risque d'incendie lors du travail avec des outils électriques dotés d'une boîte de récupération de la poussière ③ ou qui peuvent être reliés via un dispositif d'aspiration de la poussière à l'aspirateur ! Dans des conditions défavorables, comme par ex. une projection d'étincelles lors du ponçage de métal ou la présence de résidus métalliques dans le bois, la poussière de bois dans le sac à poussière (ou le sachet à poussière de l'aspirateur) risque de prendre feu spontanément. Ceci peut en particulier se passer lorsque la poussière de bois est mélangée à des restes de laque/vernis ou à d'autres substances chimiques et que la pièce à poncer est brûlante suite à un long travail. Évitez de ce fait absolument une surchauffe de la pièce à poncer et de l'appareil et videz toujours avant les pauses de travail la boîte de récupération de la poussière ③ ou le sac à poussière de l'aspirateur.

Aspiration de la poussière avec la boîte de récupération de la poussière

Positionner la boîte de récupération de la poussière

- ◆ Glissez la boîte de récupération de la poussière ③ sur l'appareil. Dirigez pour cela le symbole  de la boîte de récupération de la poussière ③ vers le symbole ▶ sur l'appareil. Tournez la boîte de récupération de la poussière ③ vers le symbole  pour la verrouiller (voir illustration détaillée volet dépliant supérieur).

Retirer la boîte de récupération de la poussière

- ◆ Tournez le symbole  de la boîte de récupération de la poussière ③ vers le symbole ▶ sur l'appareil (voir illustration détaillée volet dépliant supérieur). Sortez la boîte de récupération de la poussière ③ de l'appareil.

REMARQUE

- ▶ Afin de garantir une performance d'aspiration optimale, vider la boîte de récupération de la poussière ③ à temps et la tapoter. Appuyez pour cela sur la touche de déverrouillage ② pour retirer de l'appareil la partie arrière de la boîte de récupération de la poussière ③. Sortez maintenant le sac à poussière ③a. Nettoyez bien le sac à poussière ③a en tapotant.
- ▶ Vous avez besoin de feuilles abrasives à trous pour l'aspiration de la poussière.

Aspiration de la poussière par aspiration externe

Raccordement

- ◆ Pour l'aspiration de la poussière à l'aide d'un aspirateur, glissez le flexible d'aspiration d'un dispositif d'aspiration de la poussière autorisé (par ex. un aspirateur d'atelier) dans le raccordement ④.

REMARQUE

- ▶ Utilisez si nécessaire l'adaptateur ⑤, en le glissant dans le raccordement ④.

Retrait

- ◆ Retirez le flexible du dispositif d'aspiration de la poussière du raccordement ④, ou le cas échéant de l'adaptateur ⑤.

Consignes de travail, conseils et astuces

- ◆ Déplacez l'appareil parallèlement en effectuant des mouvements circulaires ou bien en alternance dans le sens longitudinal et transversal.
- ◆ Ne pas appuyer sur l'appareil. Les feuilles abrasives tendent sinon à se colmater et dégradent ainsi la performance de ponçage.
- ◆ Nettoyez de temps en temps la feuille abrasive 7 avec l'aspirateur.
- ◆ Ne poncez jamais différents matériaux (par ex. bois et ensuite métal) avec la même feuille abrasive 7.

Dans le tableau suivant, vous trouverez des valeurs sans engagement qui vous faciliteront la détermination de la feuille abrasive 7.

| Bois | Feuille abrasive/grain |
|--|------------------------|
| Traitement du bois | 40-240 |
| Pré-ponçage par ex. de poutres et planches rugueuses, non rabotées | 40, 60 |
| Pré-ponçage plan | 80, 100, 120 |
| Ponçage fin de bois durs | 180, 240 |

| Peintures/laques/vernis | Feuille abrasive/grain |
|---|------------------------|
| Traitement de couches de peinture/laque/vernis ou premières couches tels que filler et mastic | 40-320 |
| Ponçage de peinture | 40, 60 |
| Ponçage de peinture d'apprêt | 80, 100, 120 |
| Ponçage de finition d'apprêts avant le laquage/vernissage | 180, 240, 320 |

Entretien et nettoyage

AVERTISSEMENT ! RISQUE DE BLESSURE !

- ▶ Avant d'effectuer des travaux sur l'appareil, débranchez toujours la fiche secteur de la prise.
- Nettoyez l'appareil directement après avoir achevé les travaux.
- N'utilisez pas d'objets pointus pour nettoyer l'appareil. Aucun liquide ne doit pénétrer à l'intérieur de l'appareil.
- Pour le nettoyage du boîtier, utilisez un chiffon sec. N'utiliser en aucun cas de l'essence, du solvant ou un produit de nettoyage qui attaquent le plastique. Utilisez un aspirateur pour le nettoyage complet de l'appareil.
- Les ouïes de ventilation doivent toujours être dégagées.
- Éliminez la poussière de ponçage qui adhère à l'aide d'un pinceau.

Mise au rebut



Ne jetez pas les outils électriques dans les ordures ménagères !

Le symbole ci-contre, d'une poubelle barrée sur roues, indique que cet appareil doit respecter la directive 2012/19/EU. Cette directive stipule que vous ne devez pas éliminer cet appareil en fin de vie avec les ordures ménagères, mais le rapporter aux points de collecte, aux centres de recyclage ou aux entreprises de gestion des déchets spécialement équipés à cet effet.

Ce recyclage est gratuit. Respectez l'environnement et recyclez en bonne et due forme.



Renseignez-vous auprès de votre commune ou des services administratifs de votre ville pour connaître les possibilités de recyclage du produit usagé.



L'emballage est constitué de matériaux écologiques que vous pouvez recycler par le biais des services de recyclage locaux.

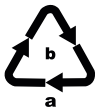

Éliminez l'emballage d'une manière respectueuse de l'environnement. Observez le marquage sur les différents matériaux d'emballage et triezy-les séparément si nécessaire. Les matériaux d'emballage sont repérés par des abréviations (a) et des numéros (b) qui ont la signification suivante : 1-7 : Plastiques, 20-22 : Papier et carton, 80-98 : Matériaux composites.



Le produit et l'emballage sont recyclables, soumis à une responsabilité élargie du fabricant, et sont collectés séparément.

Garantie pour Kompernass Handels GmbH pour la Belgique

Chère cliente, cher client,

Cet appareil est garanti 3 ans à partir de la date d'achat. Si ce produit venait à présenter des vices, vous disposez de droits légaux face au vendeur de ce produit. Vos droits légaux ne sont pas restreints par notre garantie présentée ci-dessous.

Conditions de garantie

La période de garantie débute à la date d'achat. Veuillez bien conserver le ticket de caisse. Celui-ci servira de preuve d'achat.

Si dans un délai de trois ans suivant la date d'achat de ce produit, un vice de matériel ou de fabrication venait à apparaître, le produit sera réparé, remplacé gratuitement par nos soins ou le prix d'achat remboursé, selon notre choix. Cette prestation sous garantie nécessite, dans le délai de trois ans, la présentation de l'appareil défectueux et du justificatif d'achat (ticket de caisse) ainsi que la description brève du vice et du moment de son apparition.

Si le vice est couvert par notre garantie, vous recevrez le produit réparé ou un nouveau produit en retour. Aucune nouvelle période de garantie ne débute avec la réparation ou l'échange du produit.

Période de garantie et réclamation légale pour vices cachés

L'exercice de la garantie ne prolonge pas la période de garantie. Cette disposition s'applique également aux pièces remplacées ou réparées. Les dommages et vices éventuellement déjà présents à l'achat doivent être signalés immédiatement après le déballage. Toute réparation survenant après la période sous garantie fera l'objet d'une facturation.

Étendue de la garantie

L'appareil a été fabriqué avec soin conformément à des directives de qualité strictes et consciencieusement contrôlé avant sa livraison.

La prestation de la garantie s'applique aux vices de matériel et de fabrication. Cette garantie ne s'étend pas aux pièces du produit qui sont exposées à une usure normale et peuvent de ce fait être considérées comme pièces d'usure, ni aux détériorations de pièces fragiles, par ex. interrupteurs ou pièces en verre.

Cette garantie devient caduque si le produit est détérioré, utilisé ou entretenu de manière non conforme. Toutes les instructions listées dans le manuel d'utilisation doivent être exactement respectées pour une utilisation conforme du produit. Des buts d'utilisation et actions qui sont déconseillés dans le manuel d'utilisation, ou dont vous êtes avertis doivent également être évités.

Le produit est uniquement destiné à un usage privé et ne convient pas à un usage professionnel. La garantie est annulée en cas d'entretien incorrect et inapproprié, d'usage de la force et en cas d'intervention non réalisée par notre centre de service après-vente agréé.

La période de garantie ne s'applique pas dans les cas suivants

- usure normale de la capacité de l'accu
- utilisation commerciale du produit
- détérioration ou modification du produit par le client
- non-respect des consignes de sécurité et de maintenance, erreur d'utilisation
- dommages causés par des événements élémentaires

Procédure en cas de garantie

Afin de garantir un traitement rapide de votre demande, veuillez suivre les indications suivantes :

- Veuillez avoir à portée de main pour toutes questions le ticket de caisse et la référence article (IAN) 390384_2201 en tant que justificatif de votre achat.
- Vous trouverez la référence sur la plaque signalétique sur le produit, une gravure sur le produit, sur la page de garde du mode d'emploi (en bas à gauche) ou sur l'autocollant au dos ou sur le dessous du produit.

- Si des erreurs de fonctionnement ou d'autres vices venaient à apparaître, veuillez d'abord contacter le département service clientèle cité ci-dessous par **téléphone** ou par **e-mail**.
- Vous pouvez ensuite retourner un produit enregistré comme étant défectueux en joignant le ticket de caisse et en indiquant en quoi consiste le vice et quand il est survenu, sans devoir l'affranchir à l'adresse de service après-vente communiquée.



Sur www.lidl-service.com, vous pourrez télécharger ce mode d'emploi et de nombreux autres manuels, vidéos produit et logiciels d'installation.

Grâce à ce code QR, vous arriverez directement sur le site Lidl service après-vente (www.lidl-service.com) et vous pourrez ouvrir votre mode d'emploi en saisissant votre référence (IAN) 390384_2201.

Garantie pour Kompernass Handels GmbH pour la France

Chère cliente, cher client,

Cet appareil est garanti 3 ans à partir de la date d'achat. Si ce produit venait à présenter des vices, vous disposez de droits légaux face au vendeur de ce produit. Vos droits légaux ne sont pas restreints par notre garantie présentée ci-dessous.

Conditions de garantie

La période de garantie débute à la date d'achat. Veuillez bien conserver le ticket de caisse. Celui-ci servira de preuve d'achat.

Si dans un délai de trois ans suivant la date d'achat de ce produit, un vice de matériel ou de fabrication venait à apparaître, le produit sera réparé, remplacé gratuitement par nos soins ou le prix d'achat remboursé, selon notre choix. Cette prestation sous garantie nécessite, dans le délai de trois ans, la présentation de l'appareil défectueux et du justificatif d'achat (ticket de caisse) ainsi que la description brève du vice et du moment de son apparition.

Si le vice est couvert par notre garantie, vous recevrez le produit réparé ou un nouveau produit en retour. Aucune nouvelle période de garantie ne débute avec la réparation ou l'échange du produit.

Période de garantie et réclamation légale pour vices cachés

L'exercice de la garantie ne prolonge pas la période de garantie. Cette disposition s'applique également aux pièces remplacées ou réparées. Les dommages et vices éventuellement déjà présents à l'achat doivent être signalés immédiatement après le déballage. Toute réparation survenant après la période sous garantie fera l'objet d'une facturation.

Étendue de la garantie

L'appareil a été fabriqué avec soin conformément à des directives de qualité strictes et consciencieusement contrôlé avant sa livraison.

La prestation de la garantie s'applique aux vices de matériel et de fabrication. Cette garantie ne s'étend pas aux pièces du produit qui sont exposées à une usure normale et peuvent de ce fait être considérées comme pièces d'usure, ni aux détériorations de pièces fragiles, par ex. interrupteurs ou pièces en verre.

Cette garantie devient caduque si le produit est détérioré, utilisé ou entretenu de manière non conforme. Toutes les instructions listées dans le manuel d'utilisation doivent être exactement respectées pour une utilisation conforme du produit. Des buts d'utilisation et actions qui sont déconseillés dans le manuel d'utilisation, ou dont vous êtes avertis doivent également être évités.

Le produit est uniquement destiné à un usage privé et ne convient pas à un usage professionnel. La garantie est annulée en cas d'entretien incorrect et inapproprié, d'usage de la force et en cas d'intervention non réalisée par notre centre de service après-vente agréé.

Article L217-16 du Code de la consommation

Lorsque l'acheteur demande au vendeur, pendant le cours de la garantie commerciale qui lui a été consentie lors de l'acquisition ou de la réparation d'un bien meuble, une remise en état couverte par la garantie, toute période d'immobilisation d'au moins sept jours vient s'ajouter à la durée de la garantie qui restait à courir. Cette période court à compter de la demande d'intervention de l'acheteur ou de la mise à disposition pour réparation du bien en cause, si cette mise à disposition est postérieure à la demande d'intervention.

Indépendamment de la garantie commerciale souscrite, le vendeur reste tenu des défauts de conformité du bien et des vices rédhibitoires dans les conditions prévues aux articles L217-4 à L217-13 du Code de la consommation et aux articles 1641 à 1648 et 2232 du Code Civil.

Article L217-4 du Code de la consommation

Le vendeur livre un bien conforme au contrat et répond des défauts de conformité existant lors de la délivrance. Il répond également des défauts de conformité résultant de l'emballage, des instructions de montage ou de l'installation lorsque celle-ci a été mise à sa charge par le contrat ou a été réalisée sous sa responsabilité.

Article L217-5 du Code de la consommation

Le bien est conforme au contrat :

- 1° S'il est propre à l'usage habituellement attendu d'un bien semblable et, le cas échéant :
 - s'il correspond à la description donnée par le vendeur et posséder les qualités que celui-ci a présentées à l'acheteur sous forme d'échantillon ou de modèle ;
 - s'il présente les qualités qu'un acheteur peut légitimement attendre eu égard aux déclarations publiques faites par le vendeur, par le producteur ou par son représentant, notamment dans la publicité ou l'étiquetage ;
- 2° Ou s'il présente les caractéristiques définies d'un commun accord par les parties ou être propre à tout usage spécial recherché par l'acheteur, porté à la connaissance du vendeur et que ce dernier a accepté.

Article L217-12 du Code de la consommation

L'action résultant du défaut de conformité se prescrit par deux ans à compter de la délivrance du bien.

Article 1641 du Code civil

Le vendeur est tenu de la garantie à raison des défauts cachés de la chose vendue qui la rendent impropre à l'usage auquel on la destine, ou qui diminuent tellement cet usage que l'acheteur ne l'aurait pas acquise, ou n'en aurait donné qu'un moindre prix, s'il les avait connus.

Article 1648 1er alinéa du Code civil

L'action résultant des vices rédhibitoires doit être intentée par l'acquéreur dans un délai de deux ans à compter de la découverte du vice.

Les pièces détachées indispensables à l'utilisation du produit sont disponibles pendant la durée de la garantie du produit.

La période de garantie ne s'applique pas dans les cas suivants

- usure normale de la capacité de l'accu
- utilisation commerciale du produit
- détérioration ou modification du produit par le client
- non-respect des consignes de sécurité et de maintenance, erreur d'utilisation
- dommages causés par des événements élémentaires

Procédure en cas de garantie

Afin de garantir un traitement rapide de votre demande, veuillez suivre les indications suivantes :

- Veuillez avoir à portée de main pour toutes questions le ticket de caisse et la référence article (IAN) 390384_2201 en tant que justificatif de votre achat.
- Vous trouverez la référence sur la plaque signalétique sur le produit, une gravure sur le produit, sur la page de garde du mode d'emploi (en bas à gauche) ou sur l'autocollant au dos ou sur le dessous du produit.

- Si des erreurs de fonctionnement ou d'autres vices venaient à apparaître, veuillez d'abord contacter le département service clientèle cité ci-dessous par **téléphone** ou par **e-mail**.
- Vous pouvez ensuite retourner un produit enregistré comme étant défectueux en joignant le ticket de caisse et en indiquant en quoi consiste le vice et quand il est survenu, sans devoir l'affranchir à l'adresse de service après-vente communiquée.



Sur www.lidl-service.com, vous pourrez télécharger ce mode d'emploi et de nombreux autres manuels, vidéos produit et logiciels d'installation.

Grâce à ce code QR, vous arriverez directement sur le site Lidl service après-vente (www.lidl-service.com) et vous pourrez ouvrir votre mode d'emploi en saisissant votre référence (IAN) 390384_2201.

Service après-vente

FR **Service France**
Tel.: 0800 919270
E-Mail: kompnass@lidl.fr

BE **Service Belgique**
Tel.: 0800 12089
E-Mail: kompnass@lidl.be

IAN 390384_2201

Importateur

Veuillez tenir compte du fait que l'adresse suivante n'est pas une adresse de service après-vente. Veuillez d'abord contacter le service mentionné.

KOMPENASS HANDELS GMBH
BURGSTRASSE 21
44867 BOCHUM
ALLEMAGNE
www.kompnass.com

Traduction de la déclaration de conformité originale

Nous soussignés, KOMPERNASS HANDELS GMBH, responsable du document : M. Semi Uguzlu, BURGSTR. 21, 44867 BOCHUM, ALLEMAGNE, déclarons par la présente que ce produit est en conformité avec les normes, documents normatifs et directives CE suivants :

Directive relative aux machines
(2006/42/CE)

Compatibilité électromagnétique
(2014/30/EU)

Directive RoHS
(2011/65/EU)*

* La seule responsabilité pour l'établissement de cette déclaration de conformité incombe au fabricant. L'objet de la déclaration décrit ci-dessus répond aux prescriptions de la directive 2011/65/EU du Parlement européen et du Conseil en date du 8 juin 2011 visant la restriction de l'utilisation de certaines substances dangereuses dans les appareils électriques et électroniques.

Normes harmonisées appliquées

EN 62841-1:2015

EN 62841-2-4:2014

EN 55014-1:2017/A11:2020

EN 55014-2:2015

EN IEC 55014-1:2021

EN IEC 55014-2:2021

EN IEC 61000-3-2:2019/A1:2021

EN 61000-3-3:2013/A1:2019

EN IEC 61000:2018

Type/désignation de l'appareil : Ponceuse multifonction PPS 200 C2

Année de fabrication : 05-2022

Numéro de série : IAN 390384_2201

Bochum, le 18/02/2022



Semi Uguzlu
- Responsable qualité -

Sous réserve de modifications techniques à des fins de perfectionnement.

Inhoud

| | |
|--|-----------|
| Inleiding | 38 |
| Gebruik in overeenstemming met bestemming | 38 |
| Onderdelen | 38 |
| Inhoud van het pakket | 38 |
| Technische gegevens | 38 |
| Algemene veiligheidsvoorschriften voor elektrisch gereedschap | 39 |
| 1. Veiligheid op de werkplek | 39 |
| 2. Elektrische veiligheid | 39 |
| 3. Veiligheid van personen | 40 |
| 4. Gebruik en behandeling van het elektrische gereedschap | 40 |
| 5. Service | 41 |
| Apparaatspecifieke veiligheidsvoorschriften | 41 |
| Originele accessoires/hulpstukken | 42 |
| Bediening | 42 |
| In- en uitschakelen | 42 |
| Schuurvel bevestigen | 42 |
| Stof afzuigen | 42 |
| Werkinstructies, tips en trucs | 43 |
| Onderhoud en reiniging | 43 |
| Afvoeren | 44 |
| Garantie van Kompernaß Handels GmbH | 44 |
| Service | 45 |
| Importeur | 45 |
| Vertaling van de oorspronkelijke conformiteitsverklaring | 46 |

PENTASCHUURMACHINE PPS 200 C2

Inleiding

Hartelijk gefeliciteerd met de aankoop van uw nieuwe apparaat. U hebt hiermee gekozen voor een hoogwaardig product. De gebruiksaanwijzing maakt deel uit van dit product. Deze bevat belangrijke aanwijzingen voor veiligheid, gebruik en afvoer. Lees alle bedienings- en veiligheidsvoorschriften voordat u het product in gebruik neemt. Gebruik het product uitsluitend op de voorgeschreven wijze en voor de aangegeven doeleinden. Geef alle documenten mee als u het product overdraagt aan een derde.

Gebruik in overeenstemming met bestemming

Het apparaat is geschikt voor het droog schuren van hout, kunststoffen en lakken. Ieder ander gebruik of wijziging van het apparaat geldt als niet in overeenstemming met het gebruiksdoel en brengt gevaar voor letsel en schade met zich mee. De fabrikant aanvaardt geen aansprakelijkheid voor schade die voortvloeit uit gebruik in strijd met de bestemming. Het apparaat is niet bestemd voor bedrijfsmatig of commercieel gebruik.

Onderdelen

- 1 Greepvlak
- 2 Ontgrendelingsknop
- 3 Stofopvangreservoir
- 3a Stofzak
- 4 Aansluiting (afzuiging)
- 5 Adapter voor externe stofafzuiging
- 6 Schuurzool (vierhoek)
- 7 Schuurvel
- 8 Schuurzool (driehoek onder)
- 9 Schuurzool (driehoek boven)
- 10 Aan-/uitknop

Inhoud van het pakket

- 1 pentaschuurmachine
- 3 schuurvellen (korrel 120)
- 1 stofopvangreservoir
- 1 adapter voor externe stofafzuiging
- 1 gebruiksaanwijzing

Technische gegevens

| | |
|----------------------------------|---|
| Nominale spanning | 230 V ~, 50 Hz (wisselstroom) |
| Nominaal vermogen | 200 W |
| Nominaal toerental | n_0 14.000 min ⁻¹ |
| Nominaal aantal schuurbewegingen | n_0 28.000 min ⁻¹ |
| Afmetingen schuurvel | Vierhoek 112 x 112 mm Driehoek 93 x 93 x 92 mm |
| Beschermingsklasse | II/□ (dubbel geïsoleerd) |

Geluids- en trillingsgegevens

Gemeten waarde voor geluid vastgesteld conform EN 62841. Het A-gewogen geluidsniveau van het elektrische gereedschap bedraagt gemiddeld:

| | |
|------------------------|------------------------|
| Geluidsdrukniveau | $L_{PA} = 78,5$ dB (A) |
| Geluidsvermogensniveau | $L_{WA} = 89,5$ dB (A) |
| Onzekerheid | $K = 3$ dB |



Draag gehoorbescherming!

Trillingswaarden (vectorsom van drie richtingen) bepaald conform EN 62841:

| | |
|-----------------------|-------------------------------|
| Trillingsemisiewaarde | $a_h = 5,71$ m/s ² |
| Onzekerheid | $K = 1,5$ m/s ² |

OPMERKING

- De vermelde totale trillingswaarden en trillingsemisiewaarden zijn in een genormeerde testopstelling gemeten en kunnen ook worden gebruikt voor vergelijking van een elektrisch gereedschap met een ander elektrisch gereedschap.
- De vermelde totale trillingswaarden en trillingsemisiewaarden kunnen ook worden gebruikt voor een voorlopige inschatting van de belasting.

⚠ WAARSCHUWING!

- ▶ De trillings- en geluidsemissieniveaus kunnen tijdens het daadwerkelijke gebruik van het elektrische gereedschap afwijken van de vermelde waarden, afhankelijk van de aard en het gebruik van het elektrische gereedschap, en in het bijzonder afhankelijk van het soort werkstuk dat wordt bewerkt.
- ▶ Probeer de belasting zo klein mogelijk te houden. Om de trillingsbelasting te reduceren, kunt u bijvoorbeeld handschoenen dragen tijdens het gebruik van het gereedschap en slechts beperkte tijd met het gereedschap werken. Daarbij dient u rekening te houden met alle aspecten van de bedrijfscyclus (bijvoorbeeld perioden waarin het gereedschap is uitgeschakeld en perioden waarin het gereedschap weliswaar is ingeschakeld, maar niet wordt belast).



Algemene veiligheidsvoorschriften voor elektrisch gereedschap

⚠ WAARSCHUWING!

- ▶ Lees alle veiligheidsvoorschriften, aanwijzingen, afbeeldingen en technische gegevens van dit elektrische gereedschap. Het niet naleven van de navolgende aanwijzingen kan elektrische schokken, brand en/of ernstig letsel veroorzaken.

Bewaar alle veiligheidsvoorschriften en instructies voor toekomstig gebruik.

De in de veiligheidsvoorschriften gebruikte term “elektrisch gereedschap” heeft betrekking op elektrisch gereedschap dat op netvoeding werkt (met snoer) en op elektrisch gereedschap dat op accu’s werkt (zonder snoer).

1. Veiligheid op de werkplek

- a) Houd uw werkomgeving schoon en goed verlicht. Wanorde en een niet-verlichte werkomgeving kunnen leiden tot ongelukken.

- b) Gebruik het elektrische gereedschap niet in explosiegevaarlijke omgevingen waarin zich brandbare vloeistof, gas of stof bevindt. Elektrisch gereedschap geeft namelijk vonken af die stof of dampen kunnen doen ontvlammen.
- c) Houd kinderen en andere personen uit de buurt terwijl u elektrisch gereedschap gebruikt. Als u afgeleid raakt, zou u namelijk de controle over het elektrische gereedschap kunnen verliezen.

2. Elektrische veiligheid

- a) De stekker van het elektrische gereedschap moet in het stopcontact passen. De stekker mag op geen enkele wijze worden veranderd. Gebruik geen verloopstekker in combinatie met geaard elektrisch gereedschap. Onveranderde stekkers en passende stopcontacten verminderen het risico op een elektrische schok.
- b) Voorkom lichamelijk contact met geaarde oppervlakken zoals buizen, verwarmingstoestellen, fornuizen en koelkasten. Er bestaat een verhoogd risico op een elektrische schok als uw lichaam geaard is.
- c) Houd elektrisch gereedschap uit de buurt van regen of vocht. Als er water in een elektrisch gereedschap binnendringt, bestaat er verhoogd risico op een elektrische schok.
- d) Gebruik het aansluitsnoer niet voor oneigenlijke doelen, bijvoorbeeld om het elektrische gereedschap te dragen, om het gereedschap op te hangen of om de stekker uit het stopcontact te trekken. Houd het aansluitsnoer uit de buurt van hitte, olie, scherpe randen of bewegende onderdelen. Beschadigde of in de war geraakte aansluitsnoeren verhogen de kans op een elektrische schok.
- e) Gebruik bij het werken met elektrisch gereedschap buitenshuis alleen verlengsnoeren die zijn goedgekeurd voor gebruik buitenshuis. Het gebruik van een verlengsnoer dat geschikt is voor gebruik buitenshuis, vermindert het risico op een elektrische schok.

- f) Als u het niet kunt vermijden om het elektrische gereedschap in een vochtige omgeving te gebruiken, maak dan gebruik van een aardlekschakelaar. Het gebruik van een aardlekschakelaar vermindert het risico op een elektrische schok.

3. Veiligheid van personen

- a) Wees alert, let op wat u doet en gebruik uw gezond verstand wanneer u elektrisch gereedschap gebruikt. Gebruik geen elektrisch gereedschap als u moe bent of onder invloed bent van drugs, alcohol of medicijnen. Eén moment van onoplettendheid kan bij het gebruik van elektrisch gereedschap al tot ernstig letsel leiden.
- b) Draag persoonlijke beschermingsmiddelen en draag altijd een veiligheidsbril. Het dragen van persoonlijke beschermingsmiddelen zoals een stofmasker, antislip-veiligheidsschoenen, een veiligheidshelm of gehoorbescherming, afhankelijk van het type en het gebruik van het elektrische gereedschap, vermindert het risico op letsel.
- c) Voorkom onbedoelde inschakeling. Controleer of het elektrische gereedschap uitgeschakeld is voordat u het aansluit op de netvoeding en/of op een accu en voordat u het gereedschap optilt of draagt. Als u bij het dragen van elektrisch gereedschap uw vinger op de aan-/uitknop houdt of als u reeds ingeschakeld elektrisch gereedschap op de netvoeding aansluit, kan dit tot ongelukken leiden.
- d) Verwijder alle afstelgereedschap of moersleutels voordat u het elektrische gereedschap aanzet. Gereedschap of moersleutels die zich in een draaiend onderdeel van het elektrische gereedschap bevinden, kunnen letsel veroorzaken.
- e) Voorkom een abnormale lichaamshouding. Zorg dat u stevig staat en bewaar altijd uw evenwicht. Zo kunt u het elektrische gereedschap in onverwachte situaties beter onder controle houden.
- f) Draag geschikte kleding. Draag geen wijde kleding of sieraden. Houd haar en kleding uit de buurt van bewegende onderdelen. Loszittende kleding, sieraden of haren kunnen door bewegende onderdelen worden gegrepen.

- g) Als stofafzuigings- en opvangvoorzieningen kunnen worden bevestigd, moeten deze worden aangesloten en correct worden gebruikt. Het gebruik van een stofafzuiging kan risico's door stof beperken.
- h) Laat u niet misleiden door schijnbare veiligheid en negeer de veiligheidsregels voor elektrisch gereedschap niet, ook wanneer u na veelvuldig gebruik vertrouwd bent met het elektrische gereedschap. Onachtzaamheid kan in een fractie van een seconde tot ernstig letsel leiden.

4. Gebruik en behandeling van het elektrische gereedschap

- a) Voorkom overbelasting van het elektrische gereedschap. Gebruik voor uw werkzaamheden het daarvoor bedoelde elektrische gereedschap. Met een geschikt elektrisch gereedschap werkt u beter en veiliger in het aangegeven vermogensbereik.
- b) Gebruik geen elektrisch gereedschap waarvan de aan-/uitknop defect is. Elektrisch gereedschap dat niet meer aan- of uitgezet kan worden, is gevaarlijk en moet worden gerepareerd.
- c) Haal de stekker uit het stopcontact en/of verwijder de afneembare accu voordat u instellingen aan het apparaat verricht, hulpstukken verwisselt of het elektrische gereedschap weglegt. Deze voorzorgsmaatregel voorkomt dat het elektrische gereedschap onbedoeld kan worden gestart.
- d) Berg elektrisch gereedschap buiten het bereik van kinderen op als het niet in gebruik is. Zorg ervoor dat het elektrische gereedschap niet wordt gebruikt door personen die er niet mee vertrouwd zijn of die deze instructies niet hebben gelezen. Elektrisch gereedschap is gevaarlijk als het door onervaren personen wordt gebruikt.
- e) Onderhoud elektrisch gereedschap en hulpstukken zorgvuldig. Controleer of bewegende onderdelen naar behoren werken en niet klemmen, en of er geen onderdelen gebroken of zodanig beschadigd zijn dat de werking van het elektrische gereedschap wordt aangetast. Laat beschadigde onderdelen vóór de

ingebruiksnaam van het elektrische gereedschap repareren. Veel ongelukken zijn het gevolg van slecht onderhoud van elektrisch gereedschap.

- f) Houd snijwerktuigen scherp en schoon. Met zorg onderhouden snijwerktuigen lopen minder vaak vast en zijn gemakkelijker te bedienen.
- g) Gebruik elektrisch gereedschap, hulpstukken en dergelijke in overeenstemming met de handleiding. Houd daarbij rekening met de werkomstandigheden en de te verrichten werkzaamheden. Het gebruik van elektrisch gereedschap voor andere doeleinden dan de beoogde toepassingen kan tot gevaarlijke situaties leiden.
- h) Houd handgrepen en greepvlakken droog, schoon en vrij van olie en vet. Bij gladde handgrepen en greepvlakken is een veilige bediening en controle van het elektrische gereedschap in onvoorziene situaties niet mogelijk.

5. Service

- a) Laat uw elektrische gereedschap alleen door gekwalificeerde vakmensen en uitsluitend met originele vervangingsonderdelen repareren. Op die manier blijft de veiligheid van het elektrische gereedschap gewaarborgd.

Apparaatspecifieke veiligheidsvoorschriften

Voorkom letsel- en brandgevaar en gezondheidsrisico's

- Sluit het apparaat, wanneer u in de openlucht werkt, aan via een lekstroom-veiligheidsschakelaar (FI) met maximaal 30 mA uitschakelstroom.
- Gebruik uitsluitend een verlengsnoer dat is toegestaan voor gebruik buitenshuis.
- Zet het werkstuk vast. Gebruik lijmklemmen/ een bankschroef om het werkstuk vast te zetten. Het blijft dan beter op zijn plaats dan wanneer u het met de hand vasthoudt.
- Trek bij gevaar direct de stekker uit het stopcontact.
- Leid het snoer altijd naar achteren en weg van het apparaat vandaan.

■ BRANDGEVAAR DOOR VONKENREGEN!

Wanneer u metaal slijpt, ontstaat er een vonkenregen. Let er daarom altijd op dat personen niet in gevaar worden gebracht en dat zich geen brandbare materialen in de buurt van de werkplek bevinden.

▲ WAARSCHUWING! GIFTIGE STOFFEN!

- ▶ Stof van materialen zoals loodhoudende verf, sommige houtsoorten en metaal kan schadelijk zijn voor de gezondheid. Het aanraken of inademen van deze stoffen kan een gevaar vormen voor de bediener of personen die zich in de buurt bevinden.

▲ WAARSCHUWING! RISICO DOOR STOF!

- ▶ Sluit bij het langdurig bewerken van hout, en met name bij het bewerken van materialen waarbij voor de gezondheid schadelijke stoffen ontstaan, het apparaat aan op een passende externe stofafzuiging. Draag een veiligheidsbril en een stofmasker!

- Zorg bij de bewerking van kunststoffen, verven, lakken, enz. voor voldoende ventilatie.
- Bevochtig materialen of te bewerken vlakken niet met vloeistoffen die oplosmiddelen bevatten.
- Schuur geen loodhoudende verf of andere voor de gezondheid schadelijke materialen.
- Asbesthoudend materiaal mag niet worden bewerkt. Asbest is kankerverwekkend.
- Het apparaat is bestemd voor het droog vlakschuren van hout, kunststof, metaal, plamuur en gelakte oppervlakken.
- Bewerk geen bevochtigde materialen of vochtige oppervlakken. Als er water in een elektrisch apparaat binnendringt, bestaat er een verhoogde kans op een elektrische schok.
- Houd het apparaat tijdens de werkzaamheden altijd met beide handen vast.
- Steun in geen geval op uw handen naast of voor het apparaat en het te bewerken vlak. Mochten uw handen wegglijden, dan bestaat er letselgevaar.

- Schakel het apparaat altijd uit en laat het schuurvel **7** tot stilstand komen voordat u het apparaat neerlegt.
- Haal altijd de stekker uit het stopcontact tijdens pauzes, voor alle werkzaamheden aan het apparaat (bijv. verwisselen van het schuurpapier) en als het apparaat niet meer wordt gebruikt.
- Het apparaat moet altijd schoon, droog en vrij van olie of smeervet zijn.

Originele accessoires/hulpstukken

- Gebruik uitsluitend accessoires en hulpstukken die in de gebruiksaanwijzing zijn aangegeven. Het gebruik van andere hulpstukken of accessoires dan aanbevolen in de gebruiksaanwijzing, kan letselgevaar inhouden.

Bediening

In- en uitschakelen

Inschakelen

- ◆ Druk de aan-/uitknop **10** naar de positie "I".

Uitschakelen

- ◆ Druk de aan-/uitknop **10** naar de positie "O".

Schuurvel bevestigen

⚠ WAARSCHUWING!

- ▶ Haal altijd de stekker uit het stopcontact voordat u werkzaamheden aan het apparaat verricht.

OPMERKING

- ▶ Verwijder voor het bevestigen van een nieuw schuurvel **7** eerst het stof en het vuil van de schuurzool **6**, **8** en **9**.
- ▶ Breng het schuurvel zo aan dat de gaten in het schuurvel en de schuurzool overeenstemmen.
- ◆ Plaats het schuurvel **7** aan één kant van de schuurzool **6**, **8** en **9**, zodanig dat het schuurvel niet uitsteekt.

- ◆ Leg het schuurvel **7** vervolgens op de schuurzool **6**, **8** en **9** en druk het vast.

Voor verschillende materialen zijn schuurvellen met verschillende korrelgroottes nodig. Welke korrel geschikt is voor welke werkzaamheden, leest u in onze niet-bindende adviezen bij "Werkinstructies, tips en trucs".

Stof afzuigen



Draag een stofmasker!

⚠ WAARSCHUWING! BRANDGEVAAR!

- ▶ Bij gebruik van elektrische gereedschappen die beschikken over een stofopvangreservoir **3** of waarop een stofafzuiging kan worden aangesloten, bestaat brandgevaar! Onder ongunstige omstandigheden, zoals bijvoorbeeld bij vonkenregen, bij het schuren van metaal of metaalresten in hout, kan houtstof in het stofopvangreservoir (of in de stofzak van de stofzuiger) spontaan ontbranden. Dit kan met name gebeuren als houtstof wordt vermengd met lakresten of andere chemische stoffen en het schuursel na lang werken heet is. Voorkom daarom beslist oververhitting van het te schuren materiaal en het apparaat en maak voor werkpauzes altijd het stofopvangreservoir **3** resp. de stofzak van de stofzuiger leeg.

Stofafzuiging met stofopvangreservoir

Stofopvangreservoir bevestigen

- ◆ Schuif het stofopvangreservoir **3** op het apparaat. Breng daarbij het -symbool op het stofopvangreservoir **3** naar het -symbool op het apparaat. Draai het stofopvangreservoir **3** tot aan het -symbool om het te vergrendelen (zie detailafbeelding op de bovenste uitvoerpagina).

Stofopvangreservoir afnemen

- ◆ Draai het -symbool op het stofopvangreservoir **3** tot aan het -symbool op het apparaat (zie detailafbeelding op de bovenste uitvoerpagina). Trek het stofopvangreservoir **3** van het apparaat.

OPMERKING

- ▶ Voor een optimaal afzuigvermogen moet het stofopvangreservoir ③ tijdig worden geleegd en uitgeklopt. Druk daarvoor op de ontgrendelingsknop ② om het achterste deel van het stofopvangreservoir ③ van het apparaat te nemen. Neem nu de stofzak 3a weg. Reinig de stofzak 3a grondig door deze uit te kloppen.
- ▶ Voor stofafzuiging hebt u schuurvellen nodig met gaten.

Stofafzuiging via externe afzuiging

Aansluiten

- ◆ Voor stofafzuiging middels een stofzuiger schuift u de zuigslang van een toegelaten stofafzuigvoorziening (bijv. een werkplaatsstofzuiger) in de aansluiting ④.

OPMERKING

- ▶ Gebruik zo nodig de adapter ⑤ door deze in de aansluiting ④ te schuiven.

Verwijderen

- ◆ Trek de slang van de stofafzuigvoorziening van de aansluiting ④ resp. van de adapter ⑤.

Werkinstructies, tips en trucs

- ◆ Beweeg het apparaat parallel, in cirkelbewegingen of afwisselend in de lengte- en dwarsrichting.
- ◆ Oefen geen druk uit op het apparaat. Door druk blokkeren de schuurvellen, waardoor het schuurvermogen afneemt.
- ◆ Maak het schuurvel ⑦ regelmatig schoon met de stofzuiger.
- ◆ Schuur nooit met hetzelfde schuurvel ⑦ verschillende materialen (bijv. hout en daarna metaal).

In de volgende tabel vindt u niet-bindende waarden, die de keuze van het juiste schuurvel ⑦ vergemakkelijken.

| Hout | Schuurvel/korrel |
|--|------------------|
| Bewerking van hout | 40-240 |
| Voorschuren van bijv. ruwe, ongeschaafde balken en planken | 40, 60 |
| Vlakschuren | 80, 100, 120 |
| Fijnschuren van hardhout | 180, 240 |

| Verf/lak | Schuurvel/korrel |
|---|------------------|
| Bewerking van verf-/laklagen of grondlagen zoals vulmiddel en plamuur | 40-320 |
| Afschuren van verf | 40, 60 |
| Schuren van grondverf | 80, 100, 120 |
| Vlakschuren van grondlagen vóór het verven/lakken | 180, 240, 320 |

Onderhoud en reiniging

⚠ WAARSCHUWING! LETSELGEVAAR!

- ▶ Haal altijd de stekker uit het stopcontact voordat u werkzaamheden aan het apparaat verricht.
- Reinig het apparaat onmiddellijk na het uitvoeren van de werkzaamheden.
- Gebruik geen scherpe voorwerpen om het apparaat schoon te maken. Er mogen geen vloeistoffen binnendringen in het apparaat.
- Gebruik voor het schoonmaken van de behuizing een droge doek. Gebruik in ieder geval geen benzine, oplosmiddelen of reinigingsmiddelen die kunststof kunnen aantasten. Voor een grondige reiniging van het apparaat hebt u een stofzuiger nodig.
- Ventilatieopeningen moeten altijd vrij zijn.
- Verwijder vastzittend schuurstof met een kwastje.

Afvoeren



Deponeer elektrisch gereedschap niet bij het huisvuil!

Het pictogram hiernaast met een doorgekruiste vuilnisbak geeft aan dat dit apparaat is onderworpen aan de Richtlijn 2012/19/EU. Deze richtlijn stelt dat u dit apparaat aan het einde van zijn levensduur niet met het normale huisvuil mag afvoeren, maar moet inleveren bij speciaal daartoe bestemde inzamel punten, milieuparken of afvalverwerkingsbedrijven.

Afvoeren is voor u kosteloos. Spaar het milieu en voer producten op een voor het milieu verantwoorde manier af.



Informatie over mogelijkheden voor het afvoeren van het afgedankte product krijgt u bij uw gemeentereiniging.



De verpakking bestaat uit milieuvriendelijke materialen, die u via de plaatselijke recyclepunten kunt afvoeren.

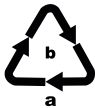

Voer de verpakking af conform de milieuvoorschriften. Let op de aanduiding op de verschillende verpakkingsmaterialen en voer ze zo nodig gescheiden af. De verpakkingsmaterialen zijn voorzien van afkortingen (a) en cijfers (b) met de volgende betekenis: 1-7: kunststoffen, 20-22: papier en karton, 80-98: composietmaterialen.



Het product en de verpakking zijn recycleerbaar, vallen onder de uitgebreide producentenverantwoordelijkheid en worden gescheiden ingezameld.

Garantie van Kompernaß Handels GmbH

Geachte klant,

U hebt op dit apparaat 3 jaar garantie vanaf de aankoopdatum. In geval van gebreken in dit product hebt u wettelijke rechten tegenover de verkoper van het product. Deze wettelijke rechten worden door onze hierna beschreven garantie niet beperkt.

Garantievoorwaarden

De garantieperiode geldt vanaf de datum van aankoop. Bewaar de kassabon zorgvuldig. U hebt hem nodig als bewijs van aankoop.

Als er binnen drie jaar vanaf de aankoopdatum van dit product een materiaal- of fabricagefout optreedt, wordt - naar onze keuze - het product door ons kosteloos gerepareerd of vervangen of wordt de koopprijs terugbetaald. Voorwaarde voor deze garantie is dat het defecte apparaat en het aankoopbewijs (kassabon) binnen de termijn van drie jaar worden overlegd en dat kort wordt omschreven waaruit het gebrek bestaat en wanneer het is opgetreden.

Wanneer het defect door onze garantie wordt gedekt, krijgt u het gerepareerde product of een nieuw product retour. Met de reparatie of vervanging van het product begint er geen nieuwe garantieperiode.

Garantieperiode en wettelijke aanspraken bij gebreken

De garantieperiode wordt door deze waarborg niet verlengd. Dat geldt ook voor vervangen en gerepareerde onderdelen. Eventueel al bij aankoop aanwezige schade en gebreken moeten meteen na het uitpakken worden gemeld. Voor reparaties na afloop van de garantieperiode worden kosten in rekening gebracht.

Garantieomvang

Het apparaat is op basis van strenge kwaliteitsnormen met de grootst mogelijke zorg vervaardigd en voorafgaand aan de levering nauwkeurig gecontroleerd.

De garantie geldt voor materiaal- of fabricagefouten. Deze garantie geldt niet voor productonderdelen die onderhevig zijn aan normale slijtage en die daarom als slijtonderdelen worden beschouwd, of voor schade aan breekbare onderdelen zoals schakelaars of onderdelen die van glas zijn gemaakt.

Deze garantie vervalt wanneer het product is beschadigd, ondeskundig is gebruikt of is gerepareerd. Voor deskundig gebruik van het product moeten alle in de gebruiksaanwijzing beschreven aanwijzingen precies worden opgevolgd. Gebruiksdoeleinden en handelingen die in de gebruiksaanwijzing worden afgeraden of waarvoor wordt gewaarschuwd, moeten beslist worden vermeden.

Het product is uitsluitend bestemd voor privégebruik en niet voor bedrijfsmatige doeleinden. Bij verkeerd gebruik en ondeskundige behandeling, bij gebruik van geweld en bij reparaties die niet door ons erkend servicefiliaal zijn uitgevoerd, vervalt de garantie.

Garantieperiode geldt niet bij

- normale afname van de accucapaciteit
- commercieel/bedrijfsmatig gebruik van het product
- beschadiging of modificatie van het product door de klant
- niet-naleving van de veiligheids- en onderhoudsvorschriften, bedieningsfouten
- schade door natuurrampen

Afhandeling bij een garantiekwestie

Voor een snelle afhandeling van uw aanvraag neemt u de volgende aanwijzingen in acht:

- Houd voor alle aanvragen de kassabon en het artikelnummer (IAN) 390384_2201 als aankoopbewijs bij de hand.
- Het artikelnummer vindt u op het typeplaatje van het product, op het product gegraveerd, op de titelpagina van de gebruiksaanwijzing (linksonder) of op de sticker op de achter- of onderkant van het product.

- Als er fouten in de werking of andere gebreken optreden, neemt u eerst contact op met de hierna genoemde serviceafdeling, **telefonisch** of **via e-mail**.
- Een als defect geregistreerd product kunt u dan zonder portokosten naar het aan u doorgegeven serviceadres sturen. Voeg het aankoopbewijs (kassabon) bij en vermeld waaruit het gebrek bestaat en wanneer het is opgetreden.



Op www.lidl-service.com kunt u deze en vele andere handleidingen, productvideo's en installatiesoftware downloaden.

Met deze QR-code gaat u direct naar de website van Lidl Service (www.lidl-service.com) en kunt u met het invoeren van het artikelnummer (IAN) 390384_2201 de gebruiksaanwijzing openen.

Service

NL Service Nederland

Tel.: 0800 0249630

E-Mail: kompernass@lidl.nl

BE Service België

Tel.: 0800 12089

E-Mail: kompernass@lidl.be

IAN 390384_2201

Importeur

Let op: het volgende adres is geen serviceadres. Neem eerst contact op met het opgegeven serviceadres.

KOMPERNASS HANDELS GMBH

BURGSTRASSE 21

44867 BOCHUM

DUITSLAND

www.kompernass.com

Vertaling van de oorspronkelijke conformiteitsverklaring

Wij, KOMPERNASS HANDELS GMBH, documentverantwoordelijke: de heer Semi Uguzlu, BURGSTR. 21, 44867 BOCHUM, DUITSLAND, verklaren hierbij dat dit product voldoet aan de volgende normen, normatieve documenten en EU-richtlijnen:

Machinerichtlijn
(2006/42/EC)

Elektromagnetische compatibiliteit
(2014/30/EU)

RoHS-richtlijn
(2011/65/EU)*

* De volledige verantwoordelijkheid voor het afgeven van deze conformiteitsverklaring ligt bij de fabrikant. Het hierboven beschreven object van de verklaring voldoet aan de voorschriften van de Richtlijn 2011/65/EU van het Europees Parlement en de Raad van 8 juni 2011 aangaande de beperking van het gebruik van bepaalde gevaarlijke stoffen in elektrische en elektronische apparaten.

Toegepaste geharmoniseerde normen

EN 62841-1:2015
EN 62841-2-4:2014
EN 55014-1:2017/A11:2020
EN 55014-2:2015
EN IEC 55014-1:2021
EN IEC 55014-2:2021
EN IEC 61000-3-2:2019/A1:2021
EN 61000-3-3:2013/A1:2019
EN IEC 61000:2018

Type/apparaatbeschrijving: Pentaschuurmachine PPS 200 C2

Productiejaar: 05-2022

Serienummer: IAN 390384_2201

Bochum, 18-02-2022



Semi Uguzlu
- Kwaliteitsmanager -

Technische wijzigingen vanwege verdere ontwikkeling voorbehouden.

Obsah

| | |
|---|-----------|
| Úvod | 48 |
| Použití v souladu s určením | 48 |
| Vybavení | 48 |
| Rozsah dodávky | 48 |
| Technické údaje | 48 |
| Obecné bezpečnostní pokyny pro elektrická nářadí | 49 |
| 1. Bezpečnost na pracovišti | 49 |
| 2. Elektrická bezpečnost | 49 |
| 3. Bezpečnost osob | 50 |
| 4. Manipulace s elektrickým nářadím a jeho použití | 50 |
| 5. Servis | 51 |
| Bezpečnostní pokyny specifické pro přístroj | 51 |
| Originální příslušenství/originální přídavná zařízení | 51 |
| Obsluha | 52 |
| Zapnutí a vypnutí | 52 |
| Upevnění brusného papíru | 52 |
| Odsávání prachu | 52 |
| Pracovní pokyny, tipy a triky | 53 |
| Údržba a čištění | 53 |
| Likvidace | 54 |
| Záruka společnosti Kompernass Handels GmbH | 54 |
| Servis | 55 |
| Dovozce | 55 |
| Překlad originálu prohlášení o shodě | 56 |

VIBRAČNÍ PENTA BRUSKA PPS 200 C2

Úvod

Blahopřejeme Vám k zakoupení Vašeho nového přístroje. Rozhodli jste se pro vysoce kvalitní výrobek. Návod k obsluze je součástí tohoto výrobku. Obsahuje důležité informace o bezpečnosti, použití a likvidaci. Před použitím výrobku se seznámte se všemi provozními a bezpečnostními pokyny. Výrobek používejte pouze předepsaným způsobem a pro uvedené oblasti použití. Při předávání výrobku třetím osobám předejte spolu s ním i tyto podklady.

Použití v souladu s určením

Přístroj je vhodný pro suché broušení dřeva, plastů a lakových nátěrů. Jakékoli jiné použití nebo úprava platí za použití v rozporu s určením a představují závažné nebezpečí zranění. Za škody, které vzniknou při použití v rozporu s určením, nepřebírá výrobce odpovědnost. Přístroj není určen pro podnikatelské účely.

Vybavení

- 1 úchyt
- 2 odjišťovací tlačítko
- 3 záchytná nádobka na prach
- 3a prachový vak
- 4 přípojka (odsávání)
- 5 adaptér pro externí odsávání prachu
- 6 brusná deska (čtýřúhelník)
- 7 brusný papír
- 8 brusná deska (trojúhelník dole)
- 9 brusná deska (trojúhelník nahoře)
- 10 vypínač

Rozsah dodávky

- 1 Vibrační penta bruska
- 3 brusné papíry (zrnitost 120)
- 1 záchytná nádobka na prach
- 1 adaptér pro externí odsávání prachu
- 1 návod k obsluze

Technické údaje

| | |
|--------------------------------|---|
| Jmenovité napětí | 230 V ~, 50 Hz (sířídavý proud) |
| Jmenovitý příkon | 200 W |
| Jmenovité otáčky | n_0 14000 min ⁻¹ |
| Jmenovitý počet brusných kmitů | n_0 28000 min ⁻¹ |
| Rozměry brusného papíru | čtýřúhelník 112 x 112 mm trojúhelník 93 x 93 x 92 mm |
| Třída ochrany | II/□ (dvojitá izolace) |

Informace o hluku a vibracích

Měřená hodnota zjištěna podle EN 62841. Typická hladina hluku elektrického nářadí s hodnocením A je:

| | |
|----------------------------|------------------------|
| Akustická hladina | $L_{PA} = 78,5$ dB (A) |
| Hladina akustického výkonu | $L_{WA} = 89,5$ dB (A) |
| Nejistota | K = 3 dB |



Používat ochranu sluchu!

Hodnoty vibrací (součet vektorů tří směrů) stanoveny v souladu s EN 62841:

| | |
|-----------------------|-------------------------------|
| Hodnota emise vibrací | $a_h = 5,71$ m/s ² |
| Nejistota | K = 1,5 m/s ² |

UPOZORNĚNÍ

- Uvedené hodnoty emise vibrací a uvedené hodnoty emise hluku byly měřeny pomocí standardizované zkušební metody a lze je použít pro srovnání elektrického nářadí s jiným nářadím.
- Uvedené hodnoty emise vibrací a uvedené hodnoty emise hluku lze rovněž použít k předběžnému posouzení zatížení.

⚠ VÝSTRAHA!

- ▶ Emise vibrací a hluku se mohou lišit během skutečného používání elektrického nářadí od uvedených hodnot v závislosti na způsobu, kterým se elektrické nářadí používá, zejména na způsobu, jakým je obrobek opracováván.
- ▶ Snažte se udržovat zatížení co nejnižší. Příkladem opatření ke snížení zatížení vibra-cemi je použití rukavic při práci s nářadím a omezení doby práce s nářadím. Přitom se musí zohlednit všechny části provozního cyklu (například časy, kdy je elektrické nářadí vy-pnuté, a časy, kdy je sice zapnuté, ale běží bez zatížení).



Obecné bezpečnostní pokyny pro elektrická nářadí

⚠ VÝSTRAHA!

- ▶ Přečtěte si veškeré bezpečnostní pokyny, instrukce, ilustrace a technická data, jimiž je toto elektrické nářadí opatřeno. Zanedbání dodržování následujících bezpečnostních upozornění a pokynů může vést k úrazu elektrickým proudem, k požáru a/nebo těžkým zraněním.

Veškerá bezpečnostní upozornění a pokyny uschovejte pro budoucí použití.

Pojem „elektrické nářadí“ užívaný v bezpečnostních pokynech se vztahuje na elektrická nářadí napájená ze sítě (se síťovým kabelem) a na elektrická nářadí napájená akumulátorem (bez síťového kabelu).

1. Bezpečnost na pracovišti

- a) Pracovní prostor udržujte v čistotě a dobře osvětlený. Nepořádek a neosvětlený pracovní prostor mohou vést k úrazům.
- b) S elektrickým nářadím nepracujte v prostředí ohroženém výbuchem, ve kterém se nachází hořlavé kapaliny, plyny nebo prach. Elektrické nářadí vytváří jiskry, od nichž se může vznítit prach nebo výpary.

- c) Nedovolte dětem ani jiným osobám, aby se přibližovaly k elektrickému nářadí v době, kdy ho používáte. V případě odvedení pozornosti můžete ztratit kontrolu nad elektrickým nářadím.

2. Elektrická bezpečnost

- a) Přípojná zástrčka elektrického nářadí musí odpovídat zásuvce. Zástrčka se nesmí žádným způsobem pozměňovat. **Nepoužívejte adaptérové zástrčky v kombinaci s uzemněným elektrickým nářadím.** Nepozměněné zástrčky a jim odpovídající zásuvky snižují riziko úrazu elektrickým proudem.
- b) Zabraňte kontaktu těla s uzemněnými povrchy jako např. od trubek, topení, sporáků a chladniček. Je-li Vaše tělo uzemněné, hrozí zvýšené riziko úrazu elektrickým proudem.
- c) Elektrická nářadí chraňte před deštěm a vlhkostí. Vniknutím vody do elektrického nářadí se zvyšuje riziko úrazu elektrickým proudem.
- d) Nepoužívejte připojovací vedení v rozporu s jeho určením pro přenášení či zavěšování elektrického nářadí nebo k vytažování zástrčky ze zásuvky. Udržujte připojovací vedení v dostatečné vzdálenosti od zdrojů vysoké teploty, oleje, ostrých hran nebo pohyblivých částí přístroje. Poškozená nebo zapletená připojovací vedení zvyšují riziko úrazu elektrickým proudem.
- e) Pokud pracujete s elektrickým nářadím venku, používejte pouze taková prodlužovací vedení, jež jsou schválena i pro venkovní použití. Používáním prodlužovacího vedení vhodného pro venkovní použití se snižuje riziko úrazu elektrickým proudem.
- f) Pokud nelze zabránit provozu elektrického nářadí ve vlhkém prostředí, použijte proudový chránič. Použitím proudového chráničce se snižuje riziko úrazu elektrickým proudem.

3. Bezpečnost osob

- a) **Buďte neustále pozorní, sledujte své počínání a k práci s elektrickým nářadím přistupujte s rozumem. Elektrické nářadí nepoužívejte, jste-li unavení nebo pod vlivem drog, alkoholu či léků. Jediný okamžik nepozornosti při používání elektrického nářadí může způsobit vážná zranění.**
- b) **Noste osobní ochranné prostředky a vždy i ochranné brýle. Nošením osobních ochranných prostředků, jako je ochranná maska proti prachu, protiskluzová bezpečnostní obuv, ochranná přilba nebo ochrana sluchu, a to v závislosti na druhu a použití elektrického nářadí, se snižuje riziko zranění.**
- c) **Zabraňte neúmyslnému uvedení přístroje do provozu. Než elektrické nářadí zapojíte do elektrické sítě a/nebo připojíte akumulátor nebo než nářadí zvednete či přenesete, ujistěte se, zda je vypnuté. Pokud máte při přenášení elektrického nářadí prst na spínači, nebo pokud do sítě zapojíte již zapnuté elektrické nářadí, může dojít k úrazu.**
- d) **Předtím, než elektrické nářadí zapnete, odstraňte nastavovací nástroje nebo šroubováky. Pokud se nástroj nebo šroubovák nachází v otáčející se části elektrického nářadí, může to vést ke zraněním.**
- e) **Vyhýbejte se nepřírozenému držení těla. Zajistěte si bezpečnou stabilitu a neustále udržujte rovnováhu. Tak dokážete elektrické nářadí v neočekávaných situacích lépe kontrolovat.**
- f) **Noste vhodný oděv. Nenoste volné oblečení ani šperky. Vlasy a oděv udržujte v bezpečné vzdálenosti od pohyblivých částí. Volný a nepřiléhavý oděv, šperky nebo dlouhé vlasy mohou být pohyblivými částmi zachyceny.**
- g) **Pokud lze namontovat zařízení pro odsávání a zachytávání prachu, potom se tato musí připojit a správně použít. Použitím odsávání prachu se může snížit ohrožení prachem.**
- h) **Nenechte se ukonejšit falešným bezpečím a neopomíjejte bezpečnostní předpisy pro elektrická nářadí, i když elektrické nářadí po opakovaném použití již znáte. Nepozorná manipulace může způsobit v zlomku sekundy vážná zranění.**

4. Manipulace s elektrickým nářadím a jeho použití

- a) **Elektrické nářadí nepřetěžujte. Pro práci používejte elektrické nářadí vhodné k danému účelu. S vhodným elektrickým nářadím se Vám bude v uvedeném výkonovém rozsahu pracovat lépe a bezpečněji.**
- b) **Nepoužívejte elektrické nářadí, jehož spínač je vadný. Elektrické nářadí, které se již nedá zapnout nebo vypnout, představuje nebezpečí a musí se opravit.**
- c) **Před nastavováním přístroje, výměnou dílů vsazeného nástroje nebo odložením elektrického nářadí, vytáhněte zástrčku ze zásuvky a/nebo vyjměte vyjímatelný akumulátor. Toto bezpečnostní opatření zabraňuje neúmyslnému spuštění elektrického nářadí.**
- d) **Nepoužívaná elektrická nářadí udržujte mimo dosah dětí. Nedovoľte používat elektrické nářadí osobám, které s ním nejsou obeznámeny nebo které nečetly tento návod. Elektrická nářadí jsou nebezpečná, pokud je používají nezkušené osoby.**
- e) **Údržbu elektrických nářadí a vsazeného nástroje vykonávejte pečlivě. Zkontrolujte, zda jsou v pořádku pohyblivé části přístroje a zda nejsou sevržené, zda nejsou některé součásti rozbité nebo natolik poškozené, že je funkčnost elektrického nářadí omezena. Poškozené části elektrického nářadí nechte před jeho použitím opravit. Řada úrazů má svou příčinu ve špatné údržbě elektrických nářadí.**
- f) **Řezné nástroje udržujte v ostrém a čistém stavu. Pečlivě udržované řezné nástroje s ostrými řeznými hranami se méně zasekávají a snáze se vedou.**
- g) **Elektrické nářadí, příslušenství, vsazené nástroje atd. používejte dle těchto pokynů. Zohledňujte přitom pracovní podmínky a vykonávanou činnost. Použití elektrických nářadí k jiným než určeným účelům může vést ke vzniku nebezpečných situací.**
- h) **Udržujte rukojeti a plochy rukojetí suché, čisté a bez oleje a mastnoty. Kluzké rukojeti a plochy rukojetí neumožňují bezpečnou obsluhu a kontrolu elektrického nářadí v neočekávaných situacích.**

5. Servis

- a) Nechte své elektrické nářadí opravovat pouze kvalifikovanými odborníky a používejte jen originální náhradní díly. Tím se zajistí, že zůstane zachována bezpečnost elektrického nářadí.

Bezpečnostní pokyny specifické pro přístroj

Aby se zamezilo vzniku poranění, požáru a ohrožení zdraví

- Pokud pracujete venku, zapojte přístroj pomocí proudového chrániče (FI) do vybavovacího proudu max. 30 mA.
- Použijte pouze prodlužovací kabel povolený pro venkovní prostředí.
- Obrobek zajistěte. K upevnění obrobku použijte upínací zařízení/svěrák. Obrobek tak zajistíte bezpečněji než rukou.
- V případě nebezpečí okamžitě vytáhněte síťovou zástrčku ze zásuvky.
- Síťový kabel ved'te od přístroje vždy směrem dozadu.
- **NEBEZPEČÍ POŽÁRU OD ODLÉTÁVAJÍCÍCH JISKER!** Brousíte-li kovy, dochází k odlétávání jisker. Proto dbejte bezpodmínečně na to, aby nebyly ohroženy žádné osoby a aby se v blízkosti pracovní oblasti nenacházely žádné hořlavé materiály.

⚠ VÝSTRAHA! TOXICKÝ PRACH!

- ▶ Prach z určitých materiálů, např. z olovnatého nátěru, některých druhů dřeva a kovu, může být zdraví škodlivý. Kontakt s tímto prachem nebo jeho vdechnutí představuje ohrožení zdraví pro obsluhující osobu a i pro osoby, které se zdržují poblíž.

⚠ VÝSTRAHA! OHROŽENÍ PRACHEM!

- ▶ Při delším opracovávání dřeva a zejména materiálů, při jejichž obrábění vzniká zdraví škodlivý prach, připojte přístroj na vhodné externí zařízení pro odsávání prachu. **Používejte ochranné brýle a ochrannou masku proti prachu!**

- Při opracovávání umělých hmot, barev, laků atd. zajistěte dostatečné odvětrávání.
- Materiály nebo opracovávané plochy nepouštějte tekutinami obsahujícími rozpouštědla.
- Vyhybejte se broušení barev s obsahem olova nebo jiných zdraví ohrožujících materiálů.
- Materiál obsahující azbest se nesmí opracovávat. Azbest je rakovinotvorný.
- Přístroj je určen pro suché broušení dřevěných povrchů, plastů, kovů a kytu a lakovaných povrchů.
- Neopracovávajíte navlhčené materiály ani vlhké plochy. Vniknutím vody do elektrického přístroje se zvyšuje riziko úrazu elektrickým proudem.
- Během práce držte přístroj vždy pevně oběma rukama.
- V žádném případě si neopírejte ruce vedle přístroje nebo před něj či o plochu, kterou opracováváte, neboť při sklouznutí přístroje hrozí nebezpečí poranění.
- Přístroj vždy vypněte a brusný papír 7 nechte dooscilovat, než přístroj odložíte.
- Během pracovních přestávek, před veškerými pracemi prováděnými na přístroji (např. před výměnou brusného papíru) a při jeho nepoužívání vytáhněte vždy zástrčku ze zásuvky.
- Přístroj musí být vždy čistý, suchý a zbavený oleje a maziv.

Originální příslušenství/originální přídavná zařízení

- Používejte výhradně příslušenství a přídavná zařízení, která jsou uvedena v návodu k obsluze. Používání jiných přídavných zařízení nebo jiného příslušenství, než je uvedeno v návodu k obsluze, pro vás může znamenat nebezpečí úrazu.

Obsluha

Zapnutí a vypnutí

Zapnutí

- ◆ Stiskněte vypínač **10** do polohy „I“.

Vypnutí

- ◆ Stiskněte vypínač **10** do polohy „O“.

Upevnění brusného papíru

⚠ VÝSTRAHA!

- ▶ Než začnete provádět práce na přístroji, vytáhněte vždy zástrčku ze sítě.

UPOZORNĚNÍ

- ▶ Před upevněním nového brusného papíru **7** odstraňte prach a nečistoty z brusné desky **6**, **8** a **9**.
- ▶ Dbejte na shodu odsávacích otvorů na brusném papíru a brusné desce.
- ◆ Přiložte rovinně brusný papír **7** na jednu stranu brusné desky **6**, **8** a **9**.
- ◆ Poté položte brusný papír **7** na brusnou desku **6**, **8** a **9** a přitlačte jej.

Různé materiály vyžadují různé stupně zrnitosti. Která zrnitost je vhodná pro jakou práci, si můžete přečíst v našem nezávazném doporučení „Pracovní pokyny, tipy a triky“.

Odsávání prachu



Noste ochrannou masku proti prachu!

⚠ VÝSTRAHA! NEBEZPEČÍ POŽÁRU!

- ▶ Při práci s elektrickým nářadím, které je vybaveno záchytnou nádobkou na prach **3** nebo může být pomoci zařízení pro odsávání prachu propojeno s vysavačem, hrozí nebezpečí vzniku požáru! Za nepříznivých podmínek, např. při odlétávání jisker, při broušení kovů nebo zbytků kovu ve dřevě, se může dřevěný prach v sáčku na prach (nebo v sáčku vysavače) samovznítit. To se může stát zejména tehdy, je-li dřevěný prach smíchán se zbytky laku nebo jinými chemickými látkami a je-li broušený materiál horký po dlouhém opracování. Proto se bezpodmínečně vyhněte přehřívání broušeného materiálu a přístroje a před pracovními přestávkami vždy vyprázdněte záchytnou nádobku na prach **3**, resp. sáček na prach ve vysavači.

Odsávání prachu se záchytnou nádobkou na prach

Nasazení záchytné nádobky na prach

- ◆ Záchytnou nádobku na prach **3** nasuňte na přístroj. Při tom veďte symbol  na záchytné nádobce na prach **3** na symbol ▶ na přístroji. Záchytnou nádobku na prach **3** otočte na symbol , abyste ji zajistili (viz detailní obrázek bez výklopné strany).

Sejmutí záchytné nádobky na prach

- ◆ Otočte symbol  na záchytné nádobce na prach **3** na symbol ▶ na přístroji (viz detailní obrázek horní výklopná strana). Záchytnou nádobku na prach **3** vytáhněte z přístroje.

UPOZORNĚNÍ

- ▶ K zaručení optimálního sacího výkonu vyprázdněte a vyklepejte záchytnou nádobku na prach **3** vždy včas. K odebrání záchytné nádoby na prach **3** z přístroje stiskněte odjišťovací tlačítko **2**. Nyní stáhněte prachový vak **3a**. Prachový vak **3a** důkladně vyčistěte vyklepáním.
- ▶ Pro odsávání prachu potřebujete děrované brusné papíry.

Odsávání prachu pomocí externího odsávání

Zapojení

- ◆ K odsávání prachu vysavačem zasuňte sací hadici přípustného odsávacího zařízení (např. dílenského vysavače) do přípojky ④.

UPOZORNĚNÍ

- ▶ Podle potřeby použijte adaptér pro externí odsávání prachu ⑤ tak, že ho zasunete do přípojky ④.

Sejmutí

- ◆ Vytáhněte hadici odsávacího zařízení z přípojky ④ nebo příp. z adaptéru pro externí odsávání prachu ⑤.

Pracovní pokyny, tipy a triky

- ◆ Pohybujte přístrojem paralelně, rovinně kruhovým pohybem nebo střídavě podélně i příčně.
- ◆ Přístroj nepřítlačujte. Brusné papíry se přilepí, čímž se zhorší brusný výkon.
- ◆ Občas očistěte brusný papír ⑦ vysavačem.
- ◆ Stejným brusným papírem ⑦ nikdy nebruste různé materiály (např. dřevo a poté kov).

V následující tabulce najdete nezávazné hodnoty, které vám ulehčí zjištění brusného papíru ⑦.

| Dřevo | Brusný papír zrnitost |
|--|-----------------------|
| Zpracování dřeva | 40–240 |
| Předběžné obroušení např. hrubých, neotesaných trámů a desek | 40, 60 |
| Rovinné broušení | 80, 100, 120 |
| Jemné broušení tvrdého dřeva | 180, 240 |

| Barva/lak | Brusný papír zrnitost |
|---|-----------------------|
| Zpracování barevných/lakovaných vrstev nebo základních nátěrů jako je plnivo a stěrka | 40–320 |
| Obroušení barevných nátěrů | 40, 60 |
| Broušení nátěrové základní barvy | 80, 100, 120 |
| Konečné broušení základních nátěrů před lakováním | 180, 240, 320 |

Údržba a čištění

⚠ VÝSTRAHA! NEBEZPEČÍ ZRANĚNÍ!

- ▶ Než začnete provádět práce na přístroji, vytáhněte vždy zástrčku ze sítě.
- Přístroj čistěte bezprostředně po ukončení práce.
- K čištění přístroje nepoužívejte ostré předměty. Dovnitř přístroje nesmí vniknout žádné tekutiny.
- K čištění pouzdra používejte suchou tkaninu. Nikdy nepoužívejte benzín, rozpouštědla nebo čisticí prostředky, které narušují umělou hmotu. K důkladnému vyčištění přístroje je zapotřebí vysavač.
- Větrací otvory musí být vždy volné.
- Ulpívající brusný prach odstraňte štětkem.

Likvidace



Nevyhazujte elektrické nářadí do domovního odpadu!

Symbol přeškrtnuté pojízdné popelnice uvedený vedle označuje, že tento přístroj podléhá směrnici č. 2012/19/EU. Tato směrnice uvádí, že tento přístroj se na konci své životnosti nesmí likvidovat s běžným domovním odpadem, ale musí se odevzdat v určených sběrných místech či dvorech nebo podnikcích oprávněných k nakládání s odpady.

Tato likvidace je pro Vás zdarma. Chraňte životní prostředí a zajistěte odbornou likvidaci přístroje.



Informace o možnostech likvidace vysloužilého výrobku vám podá obecní nebo městská správa.



Obal je z ekologických materiálů. Lze ho zlikvidovat v místních recyklačních kontejnerech.



Balení zlikvidujte ekologicky.

Dbejte na označení na různých obalových materiálech a v případě potřeby tyto obaly roztrítejte. Obalové materiály jsou označeny zkratkami (a) a číslicemi (b) s následujícím významem: 1–7: plasty, 20–22: papír a lepenka, 80–98: kompozitní materiály.



Výrobek a obal jsou recyklovatelné, podléhají rozšířené odpovědnosti výrobce a shromažďují se odděleně.

Záruka společnosti Kompennass Handels GmbH

Vážená zákaznice, vážený zákazniku,

na tento přístroj získáváte záruku v trvání 3 let od data zakoupení. V případě závad tohoto výrobku máte zákonná práva vůči prodejci výrobku. Tato zákonná práva nejsou omezena naší níže uvedenou zárukou.

Záruční podmínky

Záruční doba začíná plynout dnem nákupu. Dobře uschovejte pokladní doklad. Tento doklad je potřebný jako důkaz o koupi.

Pokud se do tří let od data zakoupení tohoto výrobku vyskytne vada materiálu nebo výrobní závada, pak Vám podle našeho uvážení výrobek zdarma opravíme, vyměníme nebo uhradíme kupní cenu. Předpokladem této záruky je, že bude během tříleté lhůty předložen vadný přístroj a doklad o koupi (pokladní doklad) a stručně se popíše, v čem závada spočívá a kdy se vyskytla.

Vztahují-li se na závadu naše záruka, obdržíte zpět buď opravený nebo nový produkt. Opravou nebo výměnou výrobku nezačne plynout nová záruční doba.

Záruční doba a zákonné nároky vyplývající ze závad

Záručním plněním se záruční doba neprodlužuje. To platí i pro vyměněné a opravené součásti. Poškození nebo vady vyskytující se případně již při nákupu se musí oznámit ihned po vybalení. Po uplynutí záruční doby podléhají veškeré opravy zpoplatnění.

Rozsah záruky

Přístroj byl vyroben pečlivě podle přísných směrnic kvality a před expedicí byl svědomitě vyzkoušen.

Záruka se vztahuje na materiálové nebo výrobní vady. Tato záruka se nevztahuje na součásti výrobku, které jsou vystaveny běžnému opotřebením, a proto je lze považovat za spotřební díly, nebo na poškození křehkých součástí, jako jsou např. spínače nebo díly, které jsou vyrobeny ze skla.

Tato záruka zaniká, pokud je výrobek poškozen, nebyl řádně používán nebo udržován. Pro zajištění správného používání výrobku se musí přesně dodržovat všechny pokyny uvedené v návodu k obsluze. Účelem použití a úkonům, které se v návodu k obsluze nedoporučují nebo se před nimi varuje, je třeba se bezpodmínečně vyhnout.

Výrobek je určen pouze pro soukromé účely a ne pro komerční použití. Při nesprávném a neodborném používání, při použití násilí a při zásazích, které nebyly provedeny našimi autorizovanými servisními provozovny, záruční nároky zanikají.

Záruční lhůta neplatí v těchto případech

- normální opotřebením kapacity akumulátoru
- komerční použití výrobku
- poškození nebo změna výrobku zákazníkem
- nedodržení bezpečnostních předpisů a předpisů údržby, chyby obsluhy
- škody vlivem přírodních živlů

Vyřízení v případě záruky

Pro zajištění rychlého Vaší žádosti postupujte podle následujících pokynů:

- Pro všechny dotazy mějte připraven pokladní lístek a číslo výrobku (IAN) 390384_2201 jako doklad o koupi.
- Číslo výrobku naleznete na typovém štítku na výrobku, rytině na výrobku, na titulní straně návodu k obsluze (vlevo dole) nebo na nálepce na zadní nebo spodní straně výrobku.

- Pokud by se měly vyskytovat funkční vady nebo jiné závady, kontaktujte nejprve níže uvedené servisní oddělení **telefonicky** nebo **e-mailem**.
- Výrobek, zaevidovaný jako vadný výrobek pak můžete při přiložení dokladu o nákupu (pokladní lístek) a při uvedení, v čem spočívá vada a kdy k ní došlo, poslat výrobek pro Vás bez poštovního na adresu, kterou Vám oznámí servis.



Na webových stránkách www.lidl-service.com si můžete stáhnout tyto a mnoho dalších příruček, videí o výrobku a instalační software.

Pomocí kódu QR se dostanete přímo na stránku servisu Lidl (www.lidl-service.com) a můžete pomocí zadání čísla výrobku (IAN) 390384_2201 otevřít svůj návod k obsluze.

Servis

Servis Česko

Tel.: 800143873

E-Mail: kompernass@lidl.cz

IAN 390384_2201

Dovozce

Dbejte prosím na to, že následující adresa není adresou servisu. Kontaktujte nejprve uvedený servis.

KOMPERNASS HANDELS GMBH

BURGSTRASSE 21

44867 BOCHUM

NĚMECKO

www.kompernass.com

Překlad originálu prohlášení o shodě

My, KOMPERNASS HANDELS GMBH, osoba odpovědná za dokumentaci: pan Semi Uguzlu, BURGSTR. 21, 44867 BOCHUM, NĚMECKO, tímto prohlašujeme, že tento výrobek je ve shodě s následujícími normami, normativními dokumenty a směrnicemi ES:

Směrnice o strojních zařízeních
(2006/42/EC)

Elektromagnetická snášenlivost
(2014/30/EU)

Směrnice o omezení používání nebezpečných látek (RoHS)
(2011/65/EU)*

* Výhradní odpovědnost za vystavení tohoto prohlášení o shodě nese výrobce. Výše popsany předmět prohlášení je v souladu s předpisy směrnice č. 2011/65/EU Evropského parlamentu a Rady ze dne 8. června 2011 o omezení používání určitých nebezpečných látek v elektrických a elektronických zařízeních.

Použité harmonizované normy

EN 62841-1:2015

EN 62841-2-4:2014

EN 55014-1:2017/A11:2020

EN 55014-2:2015

EN IEC 55014-1:2021

EN IEC 55014-2:2021

EN IEC 61000-3-2:2019/A1:2021

EN 61000-3-3:2013/A1:2019

EN IEC 61000:2018

Typ/označení přístroje: Vibrační penta bruska PPS 200 C2

Rok výroby: 05–2022

Sériové číslo: IAN 390384_2201

Bochum, 18.02.2022



Semi Uguzlu

- manažer kvality -

Technické změny ve smyslu dalšího vývoje jsou vyhrazeny.

Spis treści

| | |
|--|-----------|
| Wstęp | 58 |
| Użytkowanie zgodne z przeznaczeniem | 58 |
| Wyposażenie | 58 |
| Zakres dostawy | 58 |
| Dane techniczne | 58 |
| Ogólne wskazówki bezpieczeństwa dla elektronarzędzi | 59 |
| 1. Bezpieczeństwo na stanowisku pracy | 59 |
| 2. Bezpieczeństwo elektryczne | 59 |
| 3. Bezpieczeństwo osób | 60 |
| 4. Użytkowanie i obsługa elektronarzędzia | 60 |
| 5. Serwis | 61 |
| Szczegółowe wskazówki bezpieczeństwa | 61 |
| Oryginalne akcesoria i urządzenia dodatkowe | 62 |
| Obsługa | 62 |
| Włączanie i wyłączanie | 62 |
| Mocowanie arkusza ściernego | 62 |
| Odsysanie pyłu | 63 |
| Wskazówki dotyczące pracy, porady i triki | 63 |
| Konserwacja i czyszczenie | 64 |
| Utylizacja | 64 |
| Gwarancja Kompernaß Handels GmbH | 65 |
| Serwis | 66 |
| Importer | 66 |
| Tłumaczenie oryginalnej deklaracji zgodności | 67 |

SZLIFIERKA PENTAGONALNA PPS 200 C2

Wstęp

Gratulujemy zakupu nowego urządzenia. Wybrany produkt charakteryzuje się wysoką jakością. Instrukcja obsługi stanowi część niniejszego produktu. Zawiera ona ważne informacje na temat bezpieczeństwa, użytkowania i utylizacji. Przed rozpoczęciem użytkowania produktu należy zapoznać się ze wszystkimi wskazówkami dotyczącymi obsługi i bezpieczeństwa. Produkt należy użytkować wyłącznie zgodnie z zamieszczonym tu opisem oraz w podanym zakresie zastosowań. W przypadku przekazania urządzenia osobie trzeciej należy dotrzeć do niego również całą dokumentację.

Użytkowanie zgodne z przeznaczeniem

Urządzenia służy do szlifowania na sucho drewna, metalu i powłok lakierniczych. Jakikolwiek inne użycie lub zmiany dokonywane w urządzeniu uważane są za niezgodne z przeznaczeniem i mogą być przyczyną poważnych wypadków. Producent nie ponosi żadnej odpowiedzialności za szkody powstałe w wyniku użycia urządzenia w sposób niezgodny z jego przeznaczeniem. Urządzenie nie jest przeznaczone do zastosowań komercyjnych.

Wyposażenie

- ❶ Uchwyt
- ❷ Przycisk odblokowujący
- ❸ Pojemnik na pył
- ❸a Worek na pył
- ❹ Przyłącze (odsysanie)
- ❺ Adapter do zewnętrznego odsysania pyłu
- ❻ Tarcza ścierna (czworokąt)
- ❼ Arkusz ścierny
- ❽ Tarcza ścierna (trójkąt na dole)
- ❾ Tarcza ścierna (trójkąt na górze)
- ❿ Włącznik/wyłącznik

Zakres dostawy

- 1 szlifierka pentagonalna
- 3 arkusze szlifierskie (ziarnistość 120)
- 1 pojemnik na pył
- 1 adapter do zewnętrznego odsysania pyłu
- 1 instrukcja obsługi

Dane techniczne

| | |
|--------------------------------|--|
| Napięcie znamionowe | 230 V ~, 50 Hz (prąd przemienny) |
| Znamionowy pobór mocy | 200 W |
| Znamionowa prędkość obrotowa | n_o 14000 min ⁻¹ |
| Znamionowa częstotliwość drgań | n_o 28000 min ⁻¹ |
| Wymiary arkusza ściernego | czworokąt 112 x 112 mm Trójkąt 93 x 93 x 92 mm |
| Klasa ochrony | II /  (podwójna izolacja) |

Informacje dotyczące poziomu hałasu i drgań

Wartość pomiarowa hałasu określona zgodnie z normą EN 62841. Korygowany współczynnikiem A poziom hałasu elektronarzędzia wynosi z reguły:

| | |
|-------------------------------|------------------------|
| Poziom ciśnienia akustycznego | $L_{PA} = 78,5$ dB (A) |
| Poziom mocy akustycznej | $L_{WA} = 89,5$ dB (A) |
| Niepewność pomiarów | $K = 3$ dB |



Nosić ochronniki słuchu!

Wartości drgań (suma wektorów trzech kierunków) ustalone zgodnie z normą EN 62841:

| | |
|----------------------|---------------------------------|
| Wartość emisji drgań | $a_h = 5,71$ m / s ² |
| Niepewność pomiarów | $K = 1,5$ m/s ² |

WSKAZÓWKA

- ▶ Podane w tej instrukcji łączne wartości drgań oraz wartości emisji hałasu zostały zmierzone znormalizowaną metodą pomiaru i mogą zostać wykorzystane do porównania jednego elektronarzędzia z innym.
- ▶ Podane łączne wartości drgań oraz podane wartości emisji hałasu mogą posłużyć także do wstępnej oceny stopnia narażenia.

⚠ OSTRZEŻENIE!

- ▶ Emisje drgań i hałasu mogą w czasie korzystania z elektronarzędzia różnić się od wskazanych wartości, zależnie od sposobu użytkowania elektronarzędzia, a w szczególności od rodzaju przedmiotu obrabianego.
- ▶ Należy starać się, aby obciążenie było jak najmniejsze. Przykładowe środki ograniczające narażenie na wibracje obejmują noszenie rękawic w trakcie korzystania z narzędzia i ograniczenie czasu pracy. Należy przy tym uwzględnić wszystkie części cyklu pracy (na przykład czas, przez jaki elektronarzędzie pozostaje wyłączone oraz takie, w których jest ono wprawdzie włączone, ale pracuje bez obciążenia).



Ogólne wskazówki bezpieczeństwa dla elektronarzędzi

⚠ OSTRZEŻENIE!

- ▶ Przeczytaj wszystkie wskazówki bezpieczeństwa, instrukcję, zapoznaj się z ilustracjami oraz danymi technicznymi dotyczącymi tego elektronarzędzia. Nieprzestrzeganie poniższych instrukcji może być przyczyną porażenia prądem elektrycznym, pożaru i/lub ciężkich obrażeń ciała.

Wszystkie wskazówki bezpieczeństwa oraz instrukcje należy zachować do późniejszego wykorzystania.

Użyte we wskazówkach bezpieczeństwa pojęcie „elektonarzędzie” dotyczy narzędzi elektrycznych zasilanych z sieci (przez kabel sieciowy) oraz narzędzi elektrycznych zasilanych akumulatorami (bez kabla sieciowego).

1. Bezpieczeństwo na stanowisku pracy

- Stanowisko pracy należy utrzymywać w czystości i dbać o jego dobre oświetlenie.** Nieporządek i niedostateczne oświetlenie mogą doprowadzić do różnych wypadków.
- Nigdy nie używaj elektronarzędzia w otoczeniu zagrożonym wybuchem, w którym znajdują się łatwopalne ciecze, gazy lub pyły.** Elektronarzędzia wytwarzają iskry, które mogą spowodować zapłon pyłu lub oparów.
- W czasie użytkowania elektronarzędzia zwróć uwagę na to, aby w pobliżu nie przebywały dzieci ani żadne inne osoby.** W przypadku odwrócenia uwagi od pracy możesz stracić kontrolę nad elektronarzędziem.

2. Bezpieczeństwo elektryczne

- Wtyk przyłączeniowy elektronarzędzia musi pasować do gniazda zasilania.** Dokonywanie zmian we wtyku jest zabronione. Nigdy nie używaj adapterów wtyków w połączeniu z elektronarzędziami mającymi uziemienie. Oryginalne wtyki oraz pasujące gniazda wtykowe zmniejszają ryzyko porażenia prądem elektrycznym.
- Unikaj kontaktu z uziemionymi powierzchniami, takimi jak rury, grzejniki, kuchenki lub lodówki.** Zetknięcie się z uziemionym przedmiotem zwiększa ryzyko porażenia prądem elektrycznym.
- Nigdy nie narażaj elektronarzędzia na działanie deszczu lub wilgoci.** Przedostanie się wody do wnętrza elektronarzędzia zwiększa ryzyko porażenia prądem elektrycznym.

- d) Nigdy nie chwyć za kabel zasilający, np. w celu przeniesienia bądź zawieszenia elektronarzędzia lub wyciągnięcia wtyku z gniazda zasilania. Chronić kabel zasilający przed źródłami gorąca, olejem, ostrymi krawędziami lub poruszającymi się częściami urządzenia. Uszkodzone lub poplątane kable zasilające zwiększają ryzyko porażenia prądem elektrycznym.
- e) Podczas pracy z elektronarzędziem na zewnątrz stosuj wyłączniki przedłużacze, które są dopuszczone również do użytku na zewnątrz pomieszczeń. Stosowanie przedłużacza przystosowanego do pracy na zewnątrz pomieszczeń zmniejsza ryzyko porażenia prądem elektrycznym.
- f) Jeśli nie da się uniknąć pracy z elektronarzędziem w wilgotnym otoczeniu, zastosuj wyłącznik różnicowo-prądowy. Zastosowanie wyłącznika różnicowo-prądowego zmniejsza ryzyko porażenia prądem elektrycznym.

3. Bezpieczeństwo osób

- a) Zawsze zachowuj ostrożność i uważaj na to, co robisz. Praca z elektronarzędziem wymaga także zachowania zasad zdrowego rozsądku. Nie korzystaj z elektronarzędzia w przypadku przemęczenia, bycia pod wpływem narkotyków, alkoholu lub lekarstwa. Nawet chwila nieuwagi podczas korzystania z elektronarzędzia może spowodować poważne obrażenia ciała.
- b) Noś środki ochrony indywidualnej i obowiązkowo okulary ochronne. Noszenie środków ochrony indywidualnej, np. maski przeciwpyłowej, antypoślizgowego obuwia roboczego, kasku lub ochronników słuchu - w zależności od rodzaju i zastosowania elektronarzędzia - zmniejsza ryzyko odniesienia obrażeń.
- c) Unikaj sytuacji prowadzących do przypadkowego uruchomienia urządzenia. Przed podłączeniem do zasilania sieciowego i/lub akumulatora, przed chwyceniem lub przeniesieniem elektronarzędzia upewnij się, że elektronarzędzie jest wyłączone. Trzymanie palca na wyłączniku w trakcie przenoszenia elektronarzędzia lub podłączenie elektronarzędzia do zasilania z wciśniętym już wyłącznikiem może doprowadzić do wypadku.
- d) Przed włączeniem elektronarzędzia usuń wszystkie przyrządy regulacyjne lub klucze. Narzędzie lub klucz pozostawiony w obracającej się części elektronarzędzia może spowodować obrażenia ciała.
- e) Unikaj nienaturalnej postawy ciała. Zadбай o utrzymanie stabilnej postawy i przez cały czas utrzymuj równowagę. Dzięki temu będzie można lepiej kontrolować elektronarzędzie w przypadku nieoczekiwanych sytuacji.
- f) Noś odpowiednią odzież. Nie zakładaj luźnych ubrań ani biżuterii. Włosy, odzież i odzież trzymaj z dala od ruchomych części urządzenia. Ruchome części urządzenia mogą pochwycić luźną, odstającą odzież, biżuterię lub długie włosy.
- g) Jeżeli możliwe jest podłączenie odciągu i zbiornika pyłu, należy je podłączyć i używać ich w prawidłowy sposób. Zastosowanie odciągu pyłowego może zmniejszyć zagrożenia związane z zapyleniem.
- h) Nie ulegaj złudnemu poczuciu bezpieczeństwa i nie ignoruj zasad bezpieczeństwa dla elektronarzędzi, nawet jeśli po wielokrotnym korzystaniu jesteś zaznajomiony z elektronarzędziem. Nieuwaga może w ciągu ułamków sekund stać się przyczyną poważnych obrażeń.

4. Użytkowanie i obsługa elektronarzędzia

- a) Nie przeciążaj elektronarzędzia. Elektronarzędzia używaj zawsze do ściśle określonego zakresu użytkowania. Z odpowiednim elektronarzędziem pracuje się lepiej i bezpieczniej w podanym zakresie mocy.
- b) Nie używaj elektronarzędzia z uszkodzonym wyłącznikiem. Elektronarzędzie, którego nie można włączyć ani wyłączyć, stanowi zagrożenie i musi zostać niezwłocznie przekazane do naprawy.
- c) Przed dokonaniem ustawień elektronarzędzia, wymianą narzędzi roboczych lub odłożeniem elektronarzędzia na bok wyciągnij wtyk z gniazda zasilania i/lub wyjmij akumulator. Ten środek ostrożności uniemożliwi przypadkowe uruchomienie elektronarzędzia.

- d) Nieużywane elektronarzędzia przechowuj w miejscu niedostępnym dla dzieci. Nie pozwalaj na używanie elektronarzędzia przez osoby, które nie wiedzą, jak się z nim obchodzić lub nie przeczytały niniejszych instrukcji. Elektronarzędzia w rękach niepowołanych osób stanowią duże zagrożenie.
- e) Elektronarzędzia i narzędzia robocze wymagają starannej pielęgnacji. Sprawdź, czy ruchome elementy działają prawidłowo i nie blokują się, czy żaden z elementów nie pękł lub nie jest uszkodzony w stopniu uniemożliwiającym prawidłowe działanie elektronarzędzia. Przed zastosowaniem elektronarzędzia zleć naprawę uszkodzonych części. Przyczyną wielu wypadków z elektronarzędziami jest ich niewłaściwa konserwacja.
- f) Dbaj o to, aby narzędzia skrawające były ostre i czyste. Zadbane narzędzia skrawające z ostrymi ostrzami rzadziej się blokują i pozwalają się lepiej prowadzić.
- g) Korzystaj z elektronarzędzia, narzędzi roboczych itd. zgodnie z niniejszymi instrukcjami. Uwzględnij przy tym warunki pracy i wykonywaną czynność. Używanie elektronarzędzi do celów innych niż przewiduje to ich przeznaczenie może doprowadzić do niebezpiecznych sytuacji.
- h) Uchwyty i powierzchnie uchwytów utrzymuj w czystości, w stanie suchym, wolne od olejów i smarów. Śliskie uchwyty i powierzchnie uchwytów nie dają gwarancji bezpiecznej obsługi i kontroli elektronarzędzia w trudnych do przewidzenia sytuacjach.

5. Serwis

- a) Naprawę elektronarzędzia należy zlecać tylko wykwalifikowanemu specjalście i stosować do tego wyłącznie oryginalne części zamienne. Dzięki temu zapewnione jest bezpieczeństwo użytkownika elektronarzędzia.

Szczegółowe wskazówki bezpieczeństwa

Unikaj niebezpieczeństwa zranienia i pożaru, a także zagrożeń dla zdrowia

- Podczas pracy na zewnątrz podłącz urządzenie poprzez wyłącznik różnicowo-prądowy o maksymalnym prądzie wyzwalającym 30 mA.
- Używaj wyłącznie przedłużaczy dopuszczonych do stosowania na zewnątrz.
- Zabezpieczyć obrabiany przedmiot. Do zamocowania obrabianego przedmiotu użyj mocowań/imadła. W ten sposób przedmiot obrabiany jest utrzymywany bezpieczniej, niż przy użyciu siły rąk.
- W przypadku zagrożenia natychmiast wyciągnij wtyk z gniazda sieciowego.
- Prowadzić kabel sieciowy zawsze z tyłu urządzenia.
- **NIEBEZPIECZEŃSTWO POŻARU WSKUTEK ISKRZENIA!** Iskry powstają podczas szlifowania metalu. Dlatego koniecznie uważać, aby nie stwarzać zagrożenia dla osób oraz aby w strefie pracy nie znajdowały się żadne palne materiały.

OSTRZEŻENIE! TRUJĄCE PYŁY!

- Pyły pochodzące z materiałów takich, jak zawierające ołów powłoki malarskie, niektóre rodzaje drewna i metalu, mogą być szkodliwe dla zdrowia. Kontakt lub wdychanie tych pyłów stanowi zagrożenie dla zdrowia osoby obsługującej urządzenie lub osób znajdujących się w pobliżu.

OSTRZEŻENIE! NIEBEZPIECZEŃSTWO SPOWODOWANE PYŁEM!

- Podczas dłuższego obrabiania drewna, a w szczególności materiałów, które powodują powstawanie pyłów szkodliwych dla zdrowia, podłączyć urządzenie do odpowiedniego zewnętrznego urządzenia do odciągu pyłów. Nosić okulary ochronne oraz maskę przeciwpyłową!

- Podczas obróbki tworzyw sztucznych, powierzchni pokrytych farbą lub lakierem zapewnić odpowiednią wentylację.
- Obrabianych materiałów lub powierzchni nie nasączać cieczami zawierającymi rozpuszczalniki.
- Unikać szlifowania powierzchni pokrytych farbą zawierającą ołów lub innych materiałów szkodliwych dla zdrowia.
- Obróbka materiału zawierającego azbest jest zabroniona. Azbest jest rakotwórczy.
- Urządzenie jest przeznaczone do szlifowania na sucho drewna, tworzyw sztucznych, metalu i masy szpachlowej oraz lakierowanych powierzchni.
- Nie używać urządzenia do obróbki wilgotnych materiałów ani mokrych powierzchni. Przedostanie się wody do wnętrza elektronarzędzia zwiększa ryzyko porażenia prądem elektrycznym.
- Podczas pracy trzymaj urządzenie zawsze pewnie oburącz.
- W żadnym przypadku nie opierać rąk obok urządzenia lub przed nim i obrabianą powierzchnią, gdyż w razie obsunięcia się urządzenia powstaje niebezpieczeństwo odniesieniem obrażeń.
- Przed odłożeniem urządzenia zawsze wyłączyć najpierw urządzenie **7** i odczekać do zatrzymania się arkusza ściernego.
- Podczas przerw w pracy, a w szczególności przy wykonywaniu jakichś czynności przy urządzeniu (np. wymiana papieru ściernego) oraz gdy urządzenie nie jest używane, zawsze wyciągaj wtyk sieciowy z gniazda zasilania.
- Urządzenie musi być zawsze czyste, suche i niezabrudzone olejem ani smarem.

Oryginalne akcesoria i urządzenia dodatkowe

- Korzystaj zawsze z akcesoriów i dodatkowego sprzętu, podanego w instrukcji użytkowania. Korzystanie z narzędzi lub akcesoriów innych, niż podano w instrukcji obsługi, może doprowadzić do obrażeń.

Obsługa

Włączanie i wyłączanie

Włączanie

- ◆ Naciśnij włącznik/wyłącznik **10** ustawiając go w pozycji „I”.

Wyłączanie

- ◆ Naciśnij włącznik/wyłącznik **10** ustawiając go w pozycji „0”.

Mocowanie arkusza ściernego

! OSTRZEŻENIE!

- ▶ Przed wykonywaniem jakichkolwiek czynności przy urządzeniu zawsze wyciągnij wtyk sieciowy z gniazda zasilania.

WSKAZÓWKA

- ▶ Przed założeniem nowego arkusza ściernego **7** usuń pył i zanieczyszczenia z tarczy ścierniej **6**, **8** i **9**.
- ▶ Przestrzegaj zgodności otworów odsysających w papierze ściernym i w tarczy szlifierskiej.

- ◆ Załóż arkusz ścierny **7** po jednej stronie tarczy ścierniej **6**, **8**, **9**.

- ◆ Załóż następnie arkusz ścierny **7** na tarczę ścierną **6**, **8** oraz **9** i dociśnij go.

Do różnych materiałów wymagane są różne ziarnistości, a jaka ziarnistość jest wymagana do jakich prac, można przeczytać w naszych poradach „Wskazówki robocze, porady i triki”.

Odsysanie pyłu



Noś maskę przeciwpyłową!

⚠ OSTRZEŻENIE! **NIEBEZPIECZEŃSTWO POŻARU!**

- ▶ Podczas prac z elektronarzędziami wyposażonymi w pojemnik na pył ③ lub podłączonymi do odkurzacza za pomocą urządzenia do odsysania pyłu, istnieje zagrożenie pożarowe! W niekorzystnych warunkach, takich jak iskrzenie przy szlifowaniu metalu lub metalowych części znajdujących się w drewnie, może dojść do samozapłonu pyłów drewna w worku na pył (lub worku na pył w odkurzaczu). W szczególności może to nastąpić, gdy pyły drewna są zmieszane z resztkami lakieru lub innych substancji chemicznych, a szlifowana powierzchnia jest gorąca na skutek długiego szlifowania. Z tego powodu zawsze unikaj przegrzania szlifowanej powierzchni oraz samego urządzenia, a także opróżniaj pojemnik na pył ③ lub worek odkurzacza przed przerwami w pracy.

Odsysanie pyłu z użyciem pojemnika na pył

Zakładanie pojemnika na pył

- ◆ Nasuń pojemnik na pył ③ na urządzenie. Przesuń przy tym symbol  umieszczony na pojemniku na pył ③ do symbolu ▶ na urządzeniu. Obróć pojemnik na pył ③ na symbol , aby zablokować pojemnik (patrz szczegółowy rysunek na górnej rozkładanej stronie).

Zdejmowanie pojemnika na pył

- ◆ Obróć symbol  na pojemniku na pył ③ na symbol ▶ na urządzeniu (patrz szczegółowy rysunek na górnej rozkładanej stronie). Zdejmij pojemnik na pył ③ z urządzenia.

WSKAZÓWKA

- ▶ Aby zapewnić optymalną wydajność odsysania, należy pojemnik na pył ③ na czas opróżniać i ostukiwać. Naciśnij przycisk odblokowujący ②, aby wyjąć tylną część pojemnika na pył ③ z urządzenia. Teraz zdejmij worek na pył ③a. Wyczyść dokładnie worek na pył ③a wytrzepując go.

WSKAZÓWKA

- ▶ Do odsysania pyłu potrzebne są papiery ściernie z otworami.

Odsysanie pyłu za pomocą zewnętrznego urządzenia do odsysania

Podłączenie

- ◆ Do odsysania pyłu odkurzaczem wsuń wąż ssący dopuszczonego urządzenia odsysającego (np. odkurzacza warsztatowego) w przyłączy ④.

WSKAZÓWKA

- ▶ Jeśli to konieczne, użyj adaptera ⑤, wsuwając go w przyłączy ④.

Wymowanie

- ◆ Wyciągnij wąż odkurzacza z przyłącza ④ lub ewentualnie z adaptera ⑤.

Wskazówki dotyczące pracy, porady i triki

- ◆ Poruszaj urządzeniem równolegle, ruchem kołowym po powierzchni lub na zmianę wzdłuż i wszerz.
- ◆ Nie dociskaj urządzenia. Arkusze ściernie zapychają się, co powoduje pogorszenie wydajności szlifowania.
- ◆ Od czasu do czasu wyczyść arkusz ścierny ⑦ odkurzaczem.
- ◆ Nie stosuj tych samych arkuszy ściernych ⑦ do szlifowania różnych materiałów (jak np. najpierw do drewna, a potem do metalu).

W poniższej tabeli znajdują się niewiążące wartości, ułatwiające dokonanie wyboru odpowiedniego arkusza ściernego ⑦.

| Drewno | Arkusze ścierny/ ziarnistość |
|--|---------------------------------|
| Obróbka drewna | 40-240 |
| Wstępne szlifowanie np. surowych, nieheblowanych belek i desek | 40, 60 |
| Szlifowanie na gładko | 80, 100, 120 |
| Wygładzanie twardego drewna | 180, 240 |

| Farba/lakiery | Arkusz ścierny/ ziarnistość |
|--|--------------------------------|
| Obróbka powłok malarskich/ lakierniczych lub warstw pod- kładowych, jak wypełniacze i masa szpachlowa | 40-320 |
| Zdzieranie farby | 40, 60 |
| Szlifowanie farby podkładowej | 80, 100, 120 |
| Wykończenie warstw podkła- dowych przed lakierowaniem | 180, 240, 320 |

Konserwacja i czyszczenie

⚠ OSTRZEŻENIE! **NIEBEZPIECZEŃSTWO OBRAŻEŃ!**

- ▶ Przed wykonywaniem jakichkolwiek czynności przy urządzeniu zawsze wyciągnij wtyk sieciowy z gniazda zasilania.
- Urządzenie należy czyścić regularnie, bezpo-
średnio po zakończeniu pracy.
- Do czyszczenia urządzenia nie używać żad-
nych ostrych przedmiotów. Do wnętrza obudo-
wy nie może przedostać się żadna ciecz.
- Do czyszczenia obudowy używaj suchej szmatki.
Nigdy nie używaj do czyszczenia urządzenia
benzyny, rozpuszczalników ani środków czysz-
czących, które działają na tworzy sztuczne.
W celu starannego oczyszczenia urządzenia
należy użyć odkurzacza.
- Otwory wentylacyjne muszą być zawsze wolne
od zanieczyszczeń.
- Przywierający pył szlifierski usuwaj pędzlem.

Utylizacja



**Urządzeń elektrycznych
nie wolno wyrzucać razem
z odpadami domowymi!**

Widoczny obok symbol przekreślone-
go pojemnika na kółkach na śmieci oznacza, że
urządzenie to podlega postanowieniom dyrektywy
2012/19/EU. Dyrektywa ta stanowi, że zużytego
urządzenia nie wolno wyrzucać wraz ze zwykłymi
odpadami domowymi, lecz należy je oddać do
wyspecjalizowanych punktów zbiórki odpadów,
centrów recyklingu lub zakładów utylizacji odpa-
dów.

**Utylizacja jest dla użytkownika bezpłatna.
Chroń środowisko i usuwaj odpady w praw-
dłowy sposób.**



Informacje na temat możliwości utyli-
zacji wysłużonego urządzenia można
uzyskać w urzędzie gminy lub miasta.



Opakowanie urządzenia wykonane
jest z materiałów przyjaznych dla śro-
dowiska naturalnego, które można
oddać w lokalnych punktach zbiórki.



Opakowania należy utylizować w
sposób przyjazny dla środowiska.
Przestrzegać oznaczeń na różnych
materiałach opakowaniowych i w razie
potrzeby utylizuj je zgodnie z zasadami segregacji
odpadów. Materiały opakowaniowe są oznaczo-
ne skrótami (a) i cyframi (b) w następujący sposób:
1-7: tworzywa sztuczne, 20-22: papier i tektura,
80-98: kompozyty.



Produkt i opakowanie nadają się do recyklingu,
podlegając rozszerzonej odpowiedzialności produ-
centa i są zbierane selektywnie.

Gwarancja Kompernaß Handels GmbH

Szanowny Kliencie,

To urządzenie objęte jest 3-letnią gwarancją, licząc od daty zakupu. W przypadku wad tego produktu, masz gwarantowane ustawowo prawa w stosunku sprzedawcy. Te ustawowe prawa nie są ograniczone przez nasze opisane poniżej warunki gwarancji.

Warunki gwarancji

Okres gwarancji rozpoczyna się od daty zakupu. Należy zachować paragon. Jest on wymagany jako dowód zakupu.

Jeżeli w ciągu trzech lat od daty zakupu produktu ujawni się w nim wada materiałowa lub produkcyjna, produkt zostanie wedle naszego uznania nieodpłatnie naprawiony, wymieniony na nowy lub zostanie zwrócona jego cena. Warunkiem spełnienia tego świadczenia gwarancyjnego jest dostarczenie w trakcie tego trzyletniego okresu uszkodzonego urządzenia wraz z dowodem zakupu (paragonem) oraz krótkim opisem wady i daty jej wystąpienia.

Jeżeli wada jest objęta naszą gwarancją, otrzymasz z powrotem naprawiony lub nowy produkt. Zgodnie z art. 581 §1 polskiego kodeksu cywilnego wraz z wymianą produktu lub jego istotnej części rozpoczyna się nowy okres gwarancyjny.

Okres gwarancji i ustawowe roszczenia gwarancyjne

Wykonanie usługi gwarancyjnej nie przedłuża okresu gwarancji. Dotyczy to również wymienionych i naprawionych części. Wszelkie szkody i wady wykryte w chwili zakupu należy zgłosić bezpośrednio po rozpakowaniu urządzenia. Po upływie okresu gwarancji wszelkie naprawy są wykonywane odpłatnie.

Zakres gwarancji

Urządzenie zostało starannie wyprodukowane i poddane przed wysyłką skrupulatnej kontroli jakości.

Gwarancja obejmuje wady materiałowe lub produkcyjne. Niniejsza gwarancja nie obejmuje części produktu, podlegających normalnemu zużyciu, ani uszkodzeń części łatwo łamliwych, np. przetączników, lub części wykonanych ze szkła.

Niniejsza gwarancja traci swoją ważność, jeśli produkt został uszkodzony, nie używano go prawidłowo lub nie serwisowano należycie. W celu zapewnienia prawidłowego stosowania produktu należy ściśle przestrzegać wszystkich instrukcji wymienionych w instrukcjach obsługi. Należy bezwzględnie unikać zastosowania oraz postępowania, których odradza się w instrukcji obsługi lub przed którymi się w niej ostrzega.

Produkt przeznaczony jest wyłącznie do użytku domowego, a nie do zastosowań komercyjnych. Niewłaściwe użytkowanie urządzenia, używanie go w sposób niezgodny z jego przeznaczeniem, użycie siły lub ingerencja w urządzenie, dokonywana poza naszymi autoryzowanymi punktami serwisowymi, powodują utratę gwarancji.

Okres gwarancji nie ma zastosowania w następujących przypadkach

- normalne zużycie pojemności baterii
- komercyjne wykorzystanie produktu
- uszkodzenie lub modyfikacja produktu przez klienta
- nieprzestrzeganie przepisów bezpieczeństwa i konserwacji, błędy w obsłudze
- szkody spowodowane zjawiskami naturalnymi

Realizacja zobowiązań gwarancyjnych

W celu zapewnienia szybkiego załatwienia sprawy, postępuj zgodnie z poniższymi wskazówkami:

- W przypadku wszelkich pytań przygotuj paragon fiskalny oraz numer artykułu (IAN) 390384_2201 jako dowód zakupu.
- Numer artykułu można znaleźć na tabliczce znamionowej na produkcie, wygrawerowany na urządzeniu, zapisany na stronie tytułowej instrukcji obsługi (w dolnym lewym rogu) lub na naklejce z tyłu bądź na spodzie urządzenia.
- W przypadku wystąpienia błędów działania lub innych wad, prosimy o kontakt z odpowiednim działem serwisu **telefonicznie** lub **przez e-mail**.
- Zarejestrowany jako wadliwy produkt możesz wtedy wraz z dołączonym dowodem zakupu (paragonem) oraz opisem i datą wystąpienia usterki wysłać nieodpłatnie na przekazany wcześniej adres serwisu.



Na stronie www.lidl-service.com możesz pobrać te i wiele innych instrukcji, filmów o produktach oraz oprogramowanie instalacyjne.

Za pomocą tego kodu QR możesz przejść bezpośrednio na stronę serwisu Lidl (www.lidl-service.com), gdzie możesz otworzyć instrukcję obsługi, wpisując numer artykułu (IAN) 390384_2201.

Serwis

PL Serwis Polska
Tel.: 22 397 4996
E-Mail: kompernass@lidl.pl
IAN 390384_2201

Importer

Pamiętaj, że poniższy adres nie jest adresem serwisu. Skontaktuj się najpierw z odpowiednim punktem serwisowym.

KOMPERNASS HANDELS GMBH
BURGSTRASSE 21
44867 BOCHUM
NIEMCY
www.kompernass.com

Tłumaczenie oryginalnej deklaracji zgodności

Firma KOMPERNASS HANDELS GMBH, osoba odpowiedzialna za sporządzenie dokumentacji: Semi Uguzlu, BURGSTR. 21, 44867 BOCHUM, NIEMCY, oświadcza niniejszym, że produkt ten jest zgodny z następującymi normami, dokumentami normatywnymi oraz dyrektywami WE:

Dyrektywa maszynowa
(2006/42/EC)

Dyrektywa w sprawie kompatybilności elektromagnetycznej
(2014/30/EU)

Dyrektywa w sprawie stosowania substancji szkodliwych dla zdrowia
(2011/65/EU)*

* Wyłączną odpowiedzialność za wystawienie niniejszej deklaracji zgodności ponosi producent. Opisany powyżej przedmiot oświadczenia spełnia wymagania przepisów dyrektywy 2011/65/EU Parlamentu Europejskiego i Rady z 8 czerwca 2011 w sprawie ograniczenia stosowania określonych substancji niebezpiecznych w urządzeniach elektrycznych i elektronicznych.

Zastosowane normy zharmonizowane

EN 62841-1:2015
EN 62841-2-4:2014
EN 55014-1:2017/A11:2020
EN 55014-2:2015
EN IEC 55014-1:2021
EN IEC 55014-2:2021
EN IEC 61000-3-2:2019/A1:2021
EN 61000-3-3:2013/A1:2019
EN IEC 61000:2018

Typ/nazwa urządzenia: szlifierka pentagonalna PPS 200 C2

Rok produkcji: 05-2022

Numer seryjny: IAN 390384_2201

Bochum, 18.02.2022 r.



Semi Uguzlu
- dyrektor ds. jakości -

Zastrzegamy sobie prawo do wprowadzania zmian technicznych w ramach procesu udoskonalania urządzenia.

Obsah

| | |
|---|-----------|
| Úvod | 70 |
| Určené použitie | 70 |
| Vybavenie | 70 |
| Rozsah dodávky | 70 |
| Technické údaje | 70 |
| Všeobecné bezpečnostné pokyny pre elektrické náradie | 71 |
| 1. Bezpečnosť na pracovisku | 71 |
| 2. Elektrická bezpečnosť | 71 |
| 3. Bezpečnosť osôb | 72 |
| 4. Manipulácia s elektrickým náradím a jeho použitie | 72 |
| 5. Servis | 73 |
| Bezpečnostné upozornenia špecifické pre prístroj | 73 |
| Originálne príslušenstvo/prídavné zariadenia | 74 |
| Používanie | 74 |
| Zapnutie a vypnutie | 74 |
| Upevnenie brúsneho listu | 74 |
| Odsávanie prachu | 74 |
| Pracovné pokyny, tipy a triky | 75 |
| Údržba a čistenie | 75 |
| Likvidácia | 76 |
| Záruka spoločnosti Kompnass Handels GmbH | 76 |
| Servis | 77 |
| Dovozca | 77 |
| Preklad originálneho vyhlásenia o zhode | 78 |

PENTA BRÚSKA PPS 200 C2

Úvod

Srdečne vám gratulujeme ku kúpe vášho nového prístroja. Touto kúpou ste sa rozhodli pre výrobok vysokej kvality. Návod na obsluhu je súčasťou tohto výrobku. Obsahuje dôležité upozornenia týkajúce sa bezpečnosti, používania a likvidácie. Pred používaním výrobku sa oboznámte so všetkými pokynmi na obsluhu a bezpečnostnými pokynmi. Výrobok používajte iba podľa popisu a v uvedených oblastiach použitia. Pri postúpení výrobku tretej osobe odovzdajte spolu s ním aj všetky dokumenty.

Určené použitie

Prístroj je určený na brúsenie dreva, plastov a lakov za sucha. Akýkoľvek iný spôsob používania alebo modifikácia sa nepovažuje za používanie v súlade s určením a je zdrojom nebezpečenstva úrazu. Za škody vzniknuté v dôsledku použitia v rozpore s určeným účelom výrobca nepreberá žiadnu zodpovednosť. Prístroj nie je určený na priemyselné použitie.

Vybavenie

- 1 úchytná plocha
- 2 odblokovacie tlačidlo
- 3 nádoba na zachytávanie prachu
- 3a Vrečko na prach
- 4 prípojka (odsávanie)
- 5 adaptér na externé odsávanie prachu
- 6 brúsna doska (štvoruholník)
- 7 brúsny list
- 8 brúsna doska (trojuholník dole)
- 9 brúsna doska (trojuholník hore)
- 10 spínač ZAP/VYP

Rozsah dodávky

- 1 penta brúska
- 3 brúsne papiere (zrornosť 120)
- 1 nádoba na zachytávanie prachu
- 1 adaptér na externé odsávanie prachu
- 1 návod na obsluhu

Technické údaje

| | |
|------------------------|--|
| Menovité napätie | 230 V ~, 50 Hz (striedavý prúd) |
| Menovitý príkon | 200 W |
| Menovitá otáčky | n_0 14 000 min ⁻¹ |
| Menovitý kmitočet | n_0 28 000 min ⁻¹ |
| Rozmery brúsneho listu | štvoruholník 112 x 112 mm trojuholník 93 x 93 x 92 mm |
| Trieda ochrany | II/□ (dvojitá izolácia) |

Informácie o hluku a vibráciách

Nameraná hodnota hluku zistená podľa EN 62841. Vyhodnotená hodnota hladiny hluku A elektrického náradia je typicky:

| | |
|----------------------------|------------------------|
| Hladina akustického tlaku | $L_{PA} = 78,5$ dB (A) |
| Hladina akustického výkonu | $L_{WA} = 89,5$ dB (A) |
| Neurčitost | K = 3 dB |



Nosiť ochranu sluchu!

Hodnoty vibrácií (súčet vektorov troch smerov) zisťované podľa EN 62841:

| | |
|-------------------------|-------------------------------|
| Emisná hodnota vibrácií | $a_h = 5,71$ m/s ² |
| Neurčitost | K = 1,5 m/s ² |

UPOZORNENIE

- ▶ Uvedené celkové hodnoty vibrácií a uvedené hodnoty emisie hluku boli merané podľa normovaného skúšobného postupu a môžu sa použiť na porovnanie jedného elektrického náradia s druhým.
- ▶ Uvedené celkové hodnoty vibrácií a uvedené hodnoty emisie hluku sa môžu tiež použiť na predbežný odhad zaťaženia.

⚠ VÝSTRAHA!

- ▶ Emisie vibrácií a hluku sa môžu líšiť od uvedených hodnôt počas skutočného používania elektrického náradia, v závislosti od spôsobu, akým sa elektrické náradie používa, obzvlášť od druhu obrobku.
- ▶ Pokúste sa zaťaženie udržať podľa možnosti na čo najnižšej hodnote. Príkladom opatrení na zníženie zaťaženia vibráciami je nosenie rukavíc pri používaní náradia a obmedzenie pracovného času. Musia sa pritom zohľadniť všetky podiely prevádzkového cyklu (napríklad časy, v priebehu ktorých je elektrické náradie vypnuté a časy, počas ktorých je náradie síce zapnuté, ale beží bez zaťaženia).



Všeobecné bezpečnostné pokyny pre elektrické náradie

⚠ VÝSTRAHA!

- ▶ Prečítajte si všetky bezpečnostné pokyny, upozornenia, ilustrácie a technické údaje, ktorými je opatrené toto elektrické náradie. Zanedbania pri dodržiavaní nasledujúcich pokynov môžu mať za následok zásah elektrickým prúdom, požiar a/alebo ťažké poranenia.

Pre prípad budúceho použitia uschovajte všetky bezpečnostné pokyny a upozornenia.

V bezpečnostných pokynoch používaný pojem „elektrické náradie“ sa týka elektrického náradia napájaného zo siete (so sieťovým vedením) a elektrického náradia prevádzkovaného s akumulátorom (bez sieťového vedenia).

1. Bezpečnosť na pracovisku

- a) Udržiavajte svoje pracovisko v čistote a dobre osvetlené. Neporiadok a neosvetlené pracovné oblasti môžu viesť k úrazom.
- b) Nepracujte s elektrickým náradím na miestach s nebezpečenstvom výbuchu, na ktorých sa nachádzajú horľavé kvapaliny, plyny alebo prach. Z elektrického náradia vychádzajú iskry, ktoré môžu tento prach alebo pary zapáliť.
- c) Počas používania elektrického náradia zabráňte prístupu detí a iných osôb. Pri odvrátení pozornosti môžete stratiť kontrolu nad elektrickým náradím.

2. Elektrická bezpečnosť

- a) Prípojná zástrčka elektrického náradia musí byť vhodná pre danú zásuvku. Zástrčka sa nesmie žiadnym spôsobom meniť. Spolu s elektrickým náradím, ktoré má ochranné uzemnenie, nepoužívajte žiadne sieťové adaptéry. Nezmenené zástrčky a vhodné zásuvky znižujú riziko zásahu elektrickým prúdom.
- b) Vyvarujte sa telesnému kontaktu s uzemnenými povrchmi ako sú potrubia, vykurovacie telesá, sporáky a chladničky. Ak je vaše telo uzemnené, hrozí zvýšené riziko zásahu elektrickým prúdom.
- c) Chráňte elektrické náradie pred dažďom alebo vlhkosťou. Vniknutie vody do elektrického náradia zvyšuje riziko zásahu elektrickým prúdom.
- d) Nepoužívajte pripojovacie vedenie na iné účely, ako napr. na nosenie, zavesenie elektrického náradia alebo na vyťahovanie zástrčky z elektrickej zásuvky. Pripojovacie vedenie udržiavajte mimo zdrojov tepla, oleja, ostrých hrán alebo pohybujúcich sa častí prístroja. Poškodené alebo zamotané pripojovacie vedenia zvyšujú riziko zásahu elektrickým prúdom.
- e) Ak pracujete s elektrickým náradím vonku, používajte len také predĺžovacie vedenia, ktoré sú schválené na vonkajšie použitie. Použitie predĺžovacieho vedenia vhodného pre vonkajšie prostredie zníži riziko zásahu elektrickým prúdom.

f) Ak nie je možné zabrániť prevádzke elektrického náradia vo vlhkom prostredí, použite prúdový chránič. Používanie prúdového chrániča znižuje riziko zásahu elektrickým prúdom.

3. Bezpečnosť osôb

- a) Buďte vždy pozorní a dávajte pozor na to, čo robíte a pri práci s elektrickým náradím postupujte s rozvahou. Nepoužívajte elektrické náradie, ak ste unavení alebo ak ste pod vplyvom drog, alkoholu alebo liekov. Aj okamih nepozornosti pri používaní elektrického náradia môže spôsobiť vážne zranenia.
- b) **Vždy noste osobné ochranné prostriedky a ochranné okuliare.** Nosenie osobných ochranných prostriedkov, ako je maska proti prachu, protišmyková bezpečnostná obuv, ochranná prilba alebo ochrana sluchu, podľa druhu a použitia elektrického náradia, znižuje riziko poranení.
- c) **Zabráňte neúmyselnému uvedeniu do prevádzky.** Pred zapojením napájania elektrického náradia do siete a/alebo akumulátora a pred jeho zdvíhaním a prenášaním sa presvedčte, či je vypnuté. Ak máte pri prenášaní elektrického náradia prst na spínači, alebo ak elektrické náradie zapojíte do zdroja elektrického prúdu zapnuté, môže to viesť k úrazom.
- d) **Skôr než zapnete elektrické náradie, odstráňte nastavovacie náradie alebo kľúč na skrutky.** Náradie alebo kľúč, ktorý sa nachádza na otáčajúcej sa časti elektrického náradia, môže spôsobiť zranenia.
- e) **Vyhýbajte sa neprirozenému držaniu tela.** Majte pevný postoj a udržiavajte stále rovnováhu. Taktom môžete elektrické náradie lepšie kontrolovať v neočakávaných situáciách.
- f) **Noste vhodný odev.** Nenoste voľný odev ani šperky. Vlasy a odev sa musia udržiavať v bezpečnej vzdialenosti od pohyblivých dielov. Voľný odev, šperky alebo dlhé vlasy sa môžu zachytiť pohyblivými časťami elektrického náradia.
- g) **Ak je možná montáž zariadení na odsávanie a zachytávanie prachu,** musia sa tieto pripojiť a používať správne. Používanie odsávania prachu môže zredukovať ohrozenie prachom.

h) **Nenechajte sa ukolísať falošnou istotou a nepovznášajte sa nad bezpečnostné predpisy pre elektrické náradia,** aj keď ste po viacnásobnom použití oboznámení s elektrickým náradím. Neodborná manipulácia môže v rámci zlomku sekundy viesť k ťažkým poraneniam.

4. Manipulácia s elektrickým náradím a jeho použitie

- a) **Nepreťažujte elektrické náradie.** Pri svojej práci používajte len na tento účel určené elektrické náradie. So správnym elektrickým náradím pracujete lepšie a bezpečnejšie v uvedenom rozsahu jeho výkonu.
- b) **Nepoužívajte elektrické náradie s poškodeným spínačom.** Elektrické náradie, ktoré sa nedá zapnúť alebo vypnúť, je nebezpečné a musí sa opraviť.
- c) **Pred vykonávaním nastavení na prístroji,** výmenou vložených nástrojov alebo pred odložením elektrického náradia vytiahnite zástrčku z elektrickej zásuvky a/alebo odstráňte odoberateľný akumulátor. Toto preventívne opatrenie zabraňuje neúmyselnému spusteniu elektrického náradia.
- d) **Nepoužívané elektrické náradie uschovávajte mimo dosahu detí.** Nedovoľte používať elektrické náradie osobám, ktoré s ním nie sú oboznámené alebo si neprečítali tieto pokyny. Elektrické náradie je nebezpečné, ak ho použijú neskúsené osoby.
- e) **Elektrické náradie a vložený nástroj starostlivo udržiavajte.** Skontrolujte, či pohyblivé diely fungujú bezchybne a nie sú zaseknuté, či niektoré diely nie sú zlomené alebo poškodené tak, aby bola obmedzená funkcia elektrického náradia. Pred použitím elektrického náradia nechajte opraviť poškodené časti. Veľa úrazov je spôsobených nedostatočnou údržbou elektrického náradia.
- f) **Rezné nástroje udržiavajte ostré a čisté.** Starostlivo udržiavané rezné nástroje s ostrými reznými hranami sa menej zasekávajú a ľahšie sa dajú viesť.

- g) Elektrické náradie, príslušenstvo, vložené nástroje atď. používajte v súlade s týmito pokynmi. Zohľadnite pritom pracovné podmienky a činnosť, ktorú budete vykonávať. Použitie elektrického náradia na iný ako určený účel použitia môže mať za následok nebezpečné situácie.
- h) Rukoväte a úchopné plochy udržiavajte suché, čisté a bez oleja a tuku. Klzké rukoväte a úchopné plochy neumožňujú bezpečnú obsluhu a kontrolu elektrického náradia v nepredvídateľných situáciách.

5. Servis

- a) Elektrické náradie smie opravovať len kvalifikovaný odborný personál a len za použitia originálnych náhradných dielov. Takto sa zabezpečí, že zostane zachovaná bezpečnosť elektrického náradia.

Bezpečnostné upozornenia špecifické pre prístroj

Na zabránenie riziku poranenia a požiaru, ako aj ohrozeniam zdravia

- Ak pracujete vonku, zapojte prístroj prostredníctvom (FI) ochranného spínača proti chybovému prúdu s vypínacím prúdom maximálne 30 mA.
- Používajte len predĺžovací kábel určený na prácu vo vonkajšom prostredí.
- Obrobok zaistíte. Na pevné upnutie obrobku používajte upínacie prípravky/zverák. Takto je pridržiavaný bezpečnejšie ako vašou rukou.
- V prípade nebezpečenstva okamžite vyťahnite sieťovú zástrčku zo zásuvky.
- Sieťový kábel ved'te vždy od prístroja smerom dozadu.
- **NEBEZPEČENSTVO POŽIARU V DŮSLEDKU ISKRENIA!** Keď brúsíte kovy, môže dôjsť k iskreniu. Dbajte preto bezpodmienečne pozor na to, aby ste neohrozili žiadne osoby a aby žiadne horľavé materiály neboli v blízkosti pracovnej oblasti.

VÝSTRAHA! TOXICKÝ PRACH!

- ▶ Prach z materiálov, ako sú nátery s obsahom olova, niektoré druhy dreva a kov, môže byť zdraviu škodlivý. Kontakt s týmto pachom alebo jeho vdýchnutie môže predstavovať ohrozenie obsluhujúcej osoby alebo osôb, ktoré sa nachádzajú v blízkosti.

VÝSTRAHA! OHROZENIE SPŮSOBENÉ PRACHOM!

- ▶ V prípade dlhšieho obrábania dreva a najmä pri obrábaní materiálov, pri ktorých vznikajú zdraviu škodlivé prachy, zapojte prístroj do vhodného externého odsávacieho zariadenia. Noste ochranné okuliare a protiprachovú masku!
- Pri obrábaní plastov, farieb, lakov a pod. sa postarajte o dostatočné vetranie.
- Nenapúšťajte materiály ani obrábané plochy tekutinami obsahujúcimi rozpúšťadlá.
- Vyhňte sa brúseniu farieb s obsahom olova alebo iných zdraviu škodlivých materiálov.
- Materiál obsahujúci azbest sa nesmie opracovávať. Azbest sa považuje za rakovinotvornú látku.
- Prístroj je určený na suché brúsenie plôch dreva, plastov, kovov a tmelov, ako aj lakovaných povrchov.
- Neobrábajte žiadne navlhčené materiály alebo vlhké plochy. Vniknutie vody do elektrického náradia zvyšuje riziko zásahu elektrickým prúdom.
- Počas práce držte prístroj vždy pevne oboma rukami.
- V žiadnom prípade si neopierajte ruky vedľa alebo pred zariadením ani o obrábanú plochu, lebo v prípade pošmyknutia hrozí nebezpečenstvo poranenia.
- Skôr než prístroj odložíte, vždy ho vypnite a brúsny list nechaťe dokmitať.

- Pri prestávkach v práci, pred všetkými prácami na prístroji (napr. pri výmene brúsneho papiera) a pri nepoužívaní vždy vytiahnite zástrčku zo zásuvky.
- Prístroj musí byť vždy čistý, suchý a bez oleja alebo mazacieho tuku.

Originálne príslušenstvo/prídavné zariadenia

- Používajte len príslušenstvo a prídavné zariadenia, ktoré sú uvedené v návode na obsluhu. Použitie iných ako v návode na obsluhu uvedených, vložených nástrojov alebo iného príslušenstva môže znamenať nebezpečenstvo poranenia.

Používanie

Zapnutie a vypnutie

Zapnutie

- ◆ Stlačte spínač ZAP/VYP **10** do polohy „I“.

Vypnutie

- ◆ Stlačte spínač ZAP/VYP **10** do polohy „0“.

Upevnenie brúsneho listu

⚠ VÝSTRAHA!

- ▶ Pred akoukoľvek prácou na prístroji vždy vytiahnite sieťovú zástrčku zo zásuvky.

UPOZORNENIE

- ▶ Pred upevnením nového brúsneho listu **7** odstráňte všetok prach a nečistoty z brúsnej dosky **6**, **8** a **9**.
- ▶ Dbajte na to, aby sa odsávacie otvory na brúsnom papieri a brúsnej doske zhodovali.
- ◆ Priložte brúsny list **7** priliehavo na jednej strane brúsnej dosky **6**, **8** a **9**.
- ◆ Následne položte brúsny list **7** na brúsnu dosku **6**, **8** a **9** a pevne ho pritlačte.

Rôzne materiály potrebujú rôzne zrnitosti listu, aká zrnitosť je vhodná pre aké práce, si môžete prečítať v našich nezáväzných odporúčaniach v časti „Pracovné pokyny, tipy a triky“.

Odsávanie prachu



Noste ochrannú protiprachovú masku!

⚠ VÝSTRAHA! **NEBEZPEČENSTVO POŽIARU!**



- ▶ Pri prácach s elektrickým náradím, ktoré má nádobou na zachytávanie prachu **3** alebo sa dá pomocou zariadenia na odsávanie prachu zapojiť do vysávača, hrozí nebezpečenstvo požiaru! Pri nepriaznivých podmienkach, napr. v prípade iskrenia, pri brúsení kovov alebo zvyškov kovov v dreve, sa môže drevený prach v papierovom vrecku (alebo filtračnom vrecku vysávača) vznietiť. Môže sa to stať hlavne vtedy, ak sa drevený prach zmieša so zvyškami laku alebo inými chemickými látkami a brúsený materiál je po dlhom obrábaní horúci. Bezpodmienečne sa preto vyhnite prehriatiu brúseného materiálu a prístroja a pred pracovnými prestávkami vždy vyprázdňte nádobu na zachytávanie prachu **3** alebo vrecko vysávača.

Odsávanie prachu s nádobou na zachytávanie prachu

Nasadenie nádoby na zachytávanie prachu

- ◆ Nádobu na zachytávanie prachu **3** nasuňte na prístroj. Symbol  na nádobe na zachytávanie prachu **3** ved'te na symbol  na prístroji. Nádobu na zachytávanie prachu **3** otočte na symbol , aby ste ju zablokovali (pozri detailný obrázok horná vyklápacia strana).

Odmontovanie nádoby na zachytávanie prachu

- ◆ Symbol  na nádobe na zachytávanie prachu **3** otočte na symbol  na prístroji (pozri detailný obrázok horná vyklápacia strana). Vytiahnite z prístroja nádobu na zachytávanie prachu **3**.

UPOZORNENIE

- ▶ Ak chcete zabezpečiť optimálny výkon odsávania, musíte nádobu na zachytávanie prachu ③ včas vyprázdniť a vyklepať. Urobíte to tak, že stlačíte odblokovacie tlačidlo ②, aby bolo možné z prístroja odobrať zadnú časť nádoby na zachytávanie prachu ③. Teraz vytiahnite vrecko na prach ③a. Vrecko na prach ③a dôkladne vyčistíte tak, že z neho vyklepete nečistoty.
- ▶ Na odsávanie prachu potrebujete dierované brúsne listy.

Odsávanie prachu pomocou externého odsávania

Zapojenie

- ◆ Za účelom odsávania prachu pomocou vysávača zastrčíte saciu hadicu schváleného zariadenia na odsávanie prachu (napr. dielenského vysávača) do prípojky ④.

UPOZORNENIE

- ▶ V prípade potreby použite adaptér ⑤ jeho vsunutím do prípojky ④.

Odstránenie

- ◆ Hadicu zariadenia na odsávanie prachu stiahnite z prípojky ④, príp. z adaptéra ⑤.

Pracovné pokyny, tipy a triky

- ◆ Prístrojom pohybujte paralelne, v plochých kruhoch alebo striedavo pozdĺžne a priečne.
- ◆ Prístroj neprítlačajte. Brúsne listy sa zachytia a tým sa zhorší brúsny výkon.
- ◆ Občas vyčistíte brúsny list ⑦ vysávačom.
- ◆ Nikdy nebrúste tým istým brúsnym listom ⑦ ōzne materiály (napr. drevo a následne kov).

V nasledujúcej tabuľke nájdete nezáväznú hodnotu, ktoré vám uľahčia voľbu brúsneho listu ⑦.

| Drevo | Brúsny list/ zrornosť |
|---|--------------------------|
| Obrábanie dreva | 40–240 |
| Predbrusovanie, napr. drsných, neohobľovaných hranolov a dosiek | 40, 60 |
| Rovinné brúsenie | 80, 100, 120 |
| Jemné brúsenie tvrdého dreva | 180, 240 |

| Farby/laky | Brúsny list/ zrornosť |
|---|--------------------------|
| Obrábanie vrstiev farebných/lakovaných náterov alebo základných náterov, ako sú plnidlá a tmely | 40–320 |
| Odbrusovanie farby | 40, 60 |
| Brúsenie základných náterových farieb | 80, 100, 120 |
| Záverečné brúsenie základných náterov pred lakovaním | 180, 240, 320 |

Údržba a čistenie

VÝSTRAHA! NEBEZPEČENSTVO PORANENIA!

- ▶ Pred akoukoľvek prácou na prístroji vždy vytiahnite sieťovú zástrčku zo zásuvky.
- Vyčistíte prístroj ihneď po skončení práce.
- Na čistenie prístroja nepoužívajte žiadne ostré predmety. Do vnútra prístroja sa nesmú dostať žiadne tekutiny.
- Na čistenie krytu používajte suchú utierku. V žiadnom prípade nepoužívajte benzín, rozpúšťadlá alebo čistiadla, ktoré sú agresívne voči umelým hmotám. Na dôkladné vyčistenie prístroja je potrebný vysávač.
- Vetracie otvory musia byť vždy voľné.
- Zachytený brúsny prach odstráňte štetcom.

Likvidácia



Elektrické náradie neodhadzujte do komunálneho odpadu!

Symbol preškrtnutej odpadovej nádoby na kolieskach upozorňuje, že tento prístroj podlieha smernici č. 2012/19/EU. Táto smernica stanovuje, že tento prístroj po uplynutí doby používania nesmiete zlikvidovať s normálnym domovým odpadom, ale musíte ho odovzdať v špeciálne zriadených zberných miestach, zberných dvoroch alebo v prevádzkach na likvidáciu odpadov.

Táto likvidácia je pre vás bezplatná. Chráňte životné prostredie a likvidujte odborne.



Informácie o možnostiach likvidácie výrobku, ktorý doslúžil, získate od svojej obecnej alebo mestskej samosprávy.



Balenie sa skladá výlučne z materiálov, ktoré neškodia životnému prostrediu. Môžete ho vyhodiť do nádob určených na zber a recykláciu odpadov.



Obal zlikvidujte ekologicky.

Dbajte na označenie na rôznych obalových materiáloch a triedte ich osobitne.

Obalové materiály sú označené skratkami (a) a číslicami (b) s nasledujúcim významom: 1–7: plasty, 20–22: papier a lepenka, 80–98: kompozitné materiály.



Produkt a obal sú recyklovateľné, podliehajú rozšírenej zodpovednosti výrobcu a zbierajú sa oddelene. obcu a zbiera sa oddelene.

Záruka spoločnosti Kompennass Handels GmbH

Vážená zákaznička, vážený zákazník,

na tento prístroj máte záruku 3 roky od dátumu zakúpenia. V prípade nedostatkov tohto výrobku máte práva vyplývajúce zo zákona voči predajcovi tohto výrobku. Tieto Vaše práva vyplývajúce zo zákona nie sú obmedzené našou zárukou, uvedenou nižšie.

Záručné podmienky

Záručná doba začína plynúť dátumom zakúpenia. Prosím, uschovajte si pokladničný blok. Tento bude potrebný ako dôkaz o zakúpení.

Ak v priebehu troch rokov od dátumu zakúpenia tohto výrobku dôjde k chybe materiálu alebo výrobné chybe, výrobok vám – podľa nášho uváženia – bezplatne opravíme, vymeníme alebo uhradíme kúpnu cenu. Podmienkou tohto záručného plnenia je, že počas trojročnej lehoty sa poškodený prístroj a doklad o zakúpení (pokladničný blok) predloží so stručným opisom, v čom spočíva nedostatok prístroja a kedy sa vyskytol.

Ak je chyba pokrytá našou zárukou, zašleme Vám späť opravený alebo nový výrobok. Opravou alebo výmenou výrobku nezačína plynúť žiadna nová záručná doba.

Záručná doba a zákonné nároky na odstránenie chýb

Záručná doba sa záručným plnením nepredĺži. To platí aj pre vymenené a opravené diely. Poškodenia a chyby zistené prípadne už pri kúpe, sa musia hlásiť okamžite po vybalení. Po uplynutí záručnej doby podliehajú prípadné opravy poplatku.

Rozsah záruky

Prístroj bol starostlivo vyrobený v súlade s prísnyimi smernicami kvality a pred dodaním bol svedomito preskúšaný.

Záručné plnenie sa vzťahuje na chyby materiálu alebo výrobné chyby. Táto záruka sa nevzťahuje na časti výrobku, ktoré sú vystavené bežnému opotrebovaniu a preto ich možno pokladať za rýchlo opotrebitelné diely, ani na poškodenia krehkých dielov, ako sú napríklad spínače alebo diely vyrobené zo skla.

Táto záruka zaniká v prípade poškodenia výrobku neodborným používaním alebo neodbornou údržbou. Na správne používanie výrobku sa musia presne dodržiavať všetky pokyny, uvedené v návode na obsluhu. Bezpodmienečne sa musí zabrániť použitiu alebo úkonom, ktoré sa v návode na obsluhu neodporúčajú alebo pred ktorými sa varuje.

Výrobok je určený len na súkromné použitie a nie na priemyselné používanie. Záruka zaniká pri nesprávnom a neodbornom zaobchádzaní, pri použití násilia a pri zásahoch, ktoré neboli vykonané našim autorizovaným servisom.

Záručná doba neplatí pri

- normálnom opotrebovaní kapacity akumulátora
- komerčnom používaní výrobku
- poškodení alebo zmene výrobku zákazníkom
- nerešpektovaní predpisov týkajúcich sa bezpečnosti a údržby, chybách obsluhy
- škodách v dôsledku elementárnych udalostí

Vybavenie v prípade záruky

Na zaručenie rýchleho vybavenia Vašej žiadosti postupujte podľa nasledujúcich pokynov:

- Na všetky otázky majte pripravený pokladničný doklad a číslo výrobku (IAN) 390384_2201 ako doklad o nákupe.
- Číslo výrobku nájdete na typovom štítku na výrobku, na gravúre na výrobku, na titulnej stránke návodu na obsluhu (dole vľavo) alebo ako nálepku na zadnej alebo spodnej strane výrobku.

- Ak dôjde k funkčným poruchám alebo iným nedostatkom, kontaktujte najprv nižšie uvedené servisné oddelenie **telefonicky** alebo **e-mailom**.
- Výrobok, zaevidovaný ako poruchový, môžete potom spolu s dokladom o nákupe (pokladničný blok) a uvedením popisu chyby a dátumu, kedy nej došlo, bezplatne odoslať na adresu servisného strediska, ktorá Vám bude oznámená.



Na webovej stránke www.lidl-service.com si môžete stiahnuť tieto a mnoho ďalších príručiek, videá o výrobkoch a inštalачný softvér.

Pomocou tohto QR-kódu sa dostanete priamo na stránku servisu Lidl (www.lidl-service.com) a pomocou zadania čísla výrobku (IAN) 390384_2201 otvoríte váš návod na obsluhu.

Servis

- SK
Servis Slovensko
 Tel. 0850 232001
 E-Mail: kompernass@lidl.sk

IAN 390384_2201

Dovozca

Majte na pamäti, že nižšie uvedená adresa nie je adresou servisného strediska. Najprv kontaktujte uvedené servisné stredisko.

KOMPERNASS HANDELS GMBH
 BURGSTRASSE 21
 44867 BOCHUM
 NEMECKO
www.kompernass.com

Preklad originálneho vyhlásenia o zhode

My, spoločnosť KOMPERNASS HANDELS GMBH, zodpovedná osoba za dokumentáciu: pán Semi Uguzlu, BURGSTR. 21, 44867 BOCHUM, DEUTSCHLAND/NEMECKO vyhlasujeme, že tento výrobok je v súlade s nasledovnými normami, normatívnymi dokumentmi a smernicami ES:

Smernica o strojových zariadeniach
(2006/42/EC)

Elektromagnetická kompatibilita
(2014/30/EU)

Smernica RoHS
(2011/65/EU)*

* Výhradnú zodpovednosť za vydanie tohto vyhlásenia o zhode nesie výrobca. Vyššie opísaný predmet vyhlásenia je v súlade s predpismi smernice č. 2011/65/EU Európskeho parlamentu a Rady z 8. júna 2011 o obmedzení používania určitých nebezpečných látok v elektrických a elektronických zariadeniach.

Použité harmonizované normy

EN 62841-1:2015

EN 62841-2-4:2014

EN 55014-1:2017/A11:2020

EN 55014-2:2015

EN IEC 55014-1:2021

EN IEC 55014-2:2021

EN IEC 61000-3-2:2019/A1:2021

EN 61000-3-3:2013/A1:2019

EN IEC 61000:2018

Typ/označenie prístroja: Penta brúska PPS 200 C2

Rok výroby: 05–2022

Sériové číslo: IAN 390384_2201

Bochum, 18.02.2022



Semi Uguzlu
– Manažér kvality –

Technické zmeny v zmysle ďalšieho vývoja sú vyhradené.

Índice

| | |
|---|-----------|
| Introducción | 80 |
| Uso previsto | 80 |
| Equipamiento | 80 |
| Volumen de suministro | 80 |
| Características técnicas | 80 |
| Indicaciones generales de seguridad para las herramientas eléctricas | 81 |
| 1. Seguridad en el lugar de trabajo | 81 |
| 2. Seguridad eléctrica | 81 |
| 3. Seguridad de las personas | 82 |
| 4. Uso y manejo de la herramienta eléctrica | 82 |
| 5. Asistencia técnica | 83 |
| Indicaciones de seguridad específicas para el aparato | 83 |
| Accesorios/equipos adicionales originales | 84 |
| Manejo | 84 |
| Encendido y apagado | 84 |
| Fijación del papel de lija | 84 |
| Aspiración de polvo | 85 |
| Indicaciones de trabajo, consejos y trucos | 85 |
| Mantenimiento y limpieza | 86 |
| Desecho | 86 |
| Garantía de Kompernass Handels GmbH | 87 |
| Asistencia técnica | 88 |
| Importador | 88 |
| Traducción de la Declaración de conformidad original | 89 |

MULTILIJADORA PPS 200 C2

Introducción

Felicidades por la compra de su aparato nuevo. Ha adquirido un producto de alta calidad. Las instrucciones de uso forman parte del producto y contienen indicaciones importantes acerca de la seguridad, del uso y del desecho de este aparato. Antes de usar el producto, familiarícese con todas las indicaciones de manejo y de seguridad. Utilice el producto únicamente como se describe y para los ámbitos de aplicación indicados. Entregue todos los documentos cuando transfiera el producto a terceros.

Uso previsto

Este aparato está previsto para el lijado en seco de madera, plástico y superficies pintadas o barnizadas. Su utilización para otros fines o su modificación se consideran contrarias al uso previsto y aumentan considerablemente el riesgo de accidentes. El fabricante no se responsabiliza por los daños derivados de una utilización contraria al uso previsto. Este aparato no está indicado para su uso industrial.

Equipamiento

- 1 Superficie de agarre
- 2 Botón de desbloqueo
- 3 Depósito de polvo
- 3a Bolsa para el polvo
- 4 Conexión (aspiración)
- 5 Adaptador para la aspiración externa
- 6 Placa lijadora (cuadrada)
- 7 Papel de lija
- 8 Placa lijadora (triángulo inferior)
- 9 Placa lijadora (triángulo superior)
- 10 Interruptor de encendido/apagado

Volumen de suministro

- 1 multilijadora
- 3 papeles de lija (granulado: 120)
- 1 depósito de polvo
- 1 adaptador para la aspiración externa
- 1 instrucciones de uso

Características técnicas

| | |
|-------------------------------|--|
| Tensión nominal | 230 V ~, 50 Hz (corriente alterna) |
| Potencia nominal | 200 W |
| Velocidad nominal | n_0 14 000 r. p. m. |
| Número nominal de vibraciones | n_0 28 000 r. p. m. |
| Dimensiones del papel de lija | cuadrado 112 x 112 mm triángulo 93 x 93 x 92 mm |
| Clase de protección | II/□ (aislamiento doble) |

Información sobre ruidos y vibraciones

Medición de ruidos según la norma EN 62841. Valores típicos del nivel sonoro con ponderación A de la herramienta eléctrica:

| | |
|----------------------------|------------------------|
| Nivel de presión sonora | $L_{pA} = 78,5$ dB (A) |
| Nivel de potencia acústica | $L_{WA} = 89,5$ dB (A) |
| Incertidumbre | $K = 3$ dB |



¡Utilice protección auditiva!

Valores de vibraciones (suma vectorial de tres líneas) calculados según la norma EN 62841:

| | |
|---------------------------------------|----------------------------|
| Valor de emisión de vibraciones a_h | $5,71$ m/s ² |
| Incertidumbre | $K = 1,5$ m/s ² |

INDICACIÓN

- Los valores totales de emisión de vibraciones y de ruidos especificados en estas instrucciones de uso se han calculado según un procedimiento de prueba estandarizado y pueden utilizarse para comparar varias herramientas eléctricas.

INDICACIÓN

- ▶ Los valores totales de emisión de vibraciones y de ruidos especificados también pueden utilizarse para realizar una valoración preliminar de la carga.

⚠ ¡ADVERTENCIA!

- ▶ La emisión de vibraciones y de ruidos puede diferir de los valores especificados durante el propio uso de la herramienta eléctrica según cómo se esté utilizando y, especialmente, según cómo sea la pieza de trabajo que se esté procesando.
- ▶ Intente que la carga sea lo más reducida posible. Algunas medidas para reducir la carga de las vibraciones son el uso de guantes al manejar la herramienta y la limitación del tiempo de trabajo. Para ello, deben tenerse en cuenta todas las partes del ciclo de funcionamiento (por ejemplo, los momentos en los que la herramienta eléctrica está desconectada y los momentos en los que está conectada, pero funciona sin carga).



Indicaciones generales de seguridad para las herramientas eléctricas

⚠ ¡ADVERTENCIA!

- ▶ Lea todas las indicaciones de seguridad, las instrucciones, las ilustraciones y los datos técnicos suministrados con esta herramienta eléctrica. El incumplimiento de las siguientes instrucciones puede provocar descargas eléctricas, incendios o lesiones graves.

Conserve todas las indicaciones de seguridad y las instrucciones para el futuro.

El término "herramienta eléctrica" utilizado en las indicaciones de seguridad se refiere a las herramientas eléctricas de accionamiento eléctrico (con cable de red) y a las de accionamiento por batería (sin cable de red).

1. Seguridad en el lugar de trabajo

- Mantenga limpia y bien iluminada la zona de trabajo. El desorden y la falta de iluminación en el lugar de trabajo pueden provocar accidentes.
- No trabaje con la herramienta eléctrica en un entorno potencialmente explosivo en el que haya líquidos, gases o polvos inflamables. Las herramientas eléctricas generan chispas que pueden incendiar el polvo o los vapores.
- Mantenga a los niños y a otras personas alejados durante el manejo de la herramienta eléctrica. Si se distrae, podría perder el control de la herramienta eléctrica.

2. Seguridad eléctrica

- El enchufe de la herramienta eléctrica debe encajar correctamente en la toma eléctrica. No debe modificarse el enchufe de ninguna forma.
No utilice ningún enchufe adaptador junto con herramientas eléctricas con conexión a tierra. El uso de enchufes sin manipular conectados a una toma eléctrica adecuada reduce el riesgo de descarga eléctrica.
- Evite el contacto físico con cualquier superficie que esté conectada a tierra, como tuberías, sistemas de calefacción, cocinas y neveras. Si su cuerpo hace contacto con la toma de tierra, existe mayor riesgo de descarga eléctrica.
- Mantenga el aparato alejado de la lluvia o de humedades. La penetración de agua en una herramienta eléctrica aumenta el riesgo de descarga eléctrica.
- No utilice el cable de conexión para otros usos, p. ej., para transportar y colgar la herramienta eléctrica o para tirar del enchufe y desconectarlo de la red eléctrica. Mantenga el cable de conexión alejado del calor, del aceite, de los bordes cortantes o de las piezas móviles. Un cable de conexión dañado o enredado aumenta el riesgo de descarga eléctrica.

- e) Si desea utilizar la herramienta eléctrica al aire libre, utilice exclusivamente los alargadores de cable homologados para su uso en exteriores. El uso de un alargador adecuado para exteriores reduce el riesgo de descarga eléctrica.
- f) Si no puede evitarse el uso de la herramienta eléctrica en un entorno húmedo, utilice un interruptor diferencial residual. Su uso reduce el riesgo de descarga eléctrica.

3. Seguridad de las personas

- a) Esté alerta, preste atención a lo que hace y proceda con sensatez a la hora de trabajar con una herramienta eléctrica. No utilice ninguna herramienta eléctrica si se siente cansado o se encuentra bajo la influencia de drogas, alcohol o medicamentos. Un solo momento de distracción mientras utiliza la herramienta eléctrica puede causar lesiones graves.
- b) Utilice siempre un equipo de protección individual y gafas de protección. El uso de un equipo de protección individual, como mascarilla anti-polvo, calzado de seguridad antideslizante, casco o protecciones auditivas según el tipo de herramienta eléctrica en cuestión, reduce el riesgo de lesiones.
- c) Evite que el aparato pueda ponerse en marcha accidentalmente. Asegúrese de que la herramienta eléctrica esté apagada antes de conectarla a la red eléctrica o a la batería, asírla o transportarla. Si transporta la herramienta eléctrica con los dedos en el interruptor o conecta la herramienta eléctrica ya encendida a la red eléctrica, puede provocar accidentes.
- d) Antes de encender la herramienta eléctrica, retire las herramientas de ajuste o las llaves. Las herramientas o llaves que se encuentren dentro del alcance de la pieza giratoria de la herramienta eléctrica pueden producir lesiones.
- e) Evite mantener una postura corporal forzada. Busque una postura segura y mantenga el equilibrio en todo momento. Así podrá controlar mejor la herramienta eléctrica, especialmente en situaciones inesperadas.

- f) Utilice ropa adecuada. No lleve ropa ancha ni joyas. Mantenga el pelo y la ropa lejos de las piezas móviles. La ropa holgada, las joyas o el pelo suelto pueden quedar atrapados en las piezas móviles.
- g) Si se admite el montaje de dispositivos de aspiración y de acumulación de polvo, deben conectarse y utilizarse correctamente. El uso de un dispositivo de aspiración de polvo puede reducir los riesgos causados por el polvo.
- h) Evite cultivar un sentimiento de falsa seguridad y no se desvíe de lo dispuesto por las normas de seguridad aplicables a las herramientas eléctricas aun cuando esté muy familiarizado con la herramienta eléctrica por haberla utilizado repetidas veces. Un descuido en la manipulación puede causar lesiones graves en una fracción de segundo.

4. Uso y manejo de la herramienta eléctrica

- a) No sobrecargue la herramienta eléctrica. Utilice la herramienta eléctrica adecuada para el trabajo en cuestión. De esta manera, trabajará mejor y de forma más segura dentro del rango de potencia indicado.
- b) No utilice ninguna herramienta eléctrica con el interruptor defectuoso. Una herramienta que no pueda encenderse o apagarse es peligrosa y debe repararse.
- c) Desconecte el enchufe de la red eléctrica o retire la batería extraíble antes de realizar cualquier ajuste en el aparato, cambiar los accesorios o abandonar la herramienta eléctrica. Estas medidas de seguridad evitan que la herramienta eléctrica se encienda de forma accidental.
- d) Guarde las herramientas eléctricas que no vaya a utilizar fuera del alcance de los niños. No permita el uso de la herramienta eléctrica a personas que no estén familiarizadas con su manejo o que no hayan leído estas indicaciones. Las herramientas eléctricas son peligrosas cuando están en manos de personas inexpertas.

- e) Mantenga las herramientas eléctricas y los accesorios en perfecto estado. Compruebe que las piezas móviles funcionen correctamente y no se atasquen, y asegúrese de que ninguna pieza se haya roto ni esté dañada de forma que el funcionamiento del aparato pueda verse afectado. Encargue la reparación de las piezas dañadas antes de utilizar la herramienta eléctrica. Muchos accidentes se deben al mal estado de las herramientas eléctricas.
- f) Mantenga las herramientas de corte limpias y afiladas, ya que así se atascan menos y son más fáciles de guiar.
- g) Utilice la herramienta eléctrica, los accesorios, las herramientas intercambiables, etc. según lo dispuesto en estas instrucciones. Tenga en cuenta las condiciones de trabajo y los procedimientos que deban seguirse. El uso de las herramientas eléctricas para aplicaciones distintas a las previstas puede causar situaciones peligrosas.
- h) Mantenga los mangos y las superficies de agarre secos, limpios y sin restos de aceite o grasa. Si los mangos o las superficies de agarre están resbaladizos, no podrá manejarse ni controlarse la herramienta eléctrica de forma segura en caso de imprevistos.

5. Asistencia técnica

- a) Encargue la reparación de su herramienta eléctrica exclusivamente al personal cualificado especializado y solo con recambios originales. De esta forma, se garantiza que la seguridad del aparato no se vea afectada.

Indicaciones de seguridad específicas para el aparato

Para evitar el peligro de lesiones e incendios, así como los riesgos para la salud, proceda de la siguiente manera

- Si desea utilizar el aparato en exteriores, conéctelo a través de un interruptor diferencial (FI) con una corriente máx. de disparo de 30 mA.
- Utilice un cable de prolongación homologado para exteriores.

- Fije la pieza de trabajo. Sujete la pieza de trabajo con un dispositivo de sujeción/tornillo de banco. De esta forma, estará mucho mejor sujeta que con la mano.
- En caso de peligro, desenchufe inmediatamente el aparato.
- Mantenga siempre el cable de red por detrás del aparato.
- **¡EXISTE RIESGO DE INCENDIO POR LA GENERACIÓN DE CHISPAS!** Al lijar metales, se generan chispas. Por este motivo, debe asegurarse de que ninguna persona esté en peligro y de que no haya ningún tipo de material inflamable en las inmediaciones de la zona de trabajo.

⚠ ¡ADVERTENCIA! ¡POLVOS TÓXICOS!

- Los polvos desprendidos de algunos materiales, como la pintura con contenido de plomo y algunos tipos de madera y metales, pueden ser perjudiciales para la salud. El contacto con estos polvos o su inhalación entraña un riesgo contra la salud del usuario o de las personas que se encuentren próximas a él.

⚠ ¡ADVERTENCIA! ¡PELIGRO POR LA GENERACIÓN DE POLVO!

- Si se trabaja con madera durante un tiempo prolongado y, especialmente, con materiales que produzcan polvos tóxicos para la salud, debe conectarse el aparato a un dispositivo externo de aspiración de polvo. ¡Utilice gafas protectoras y mascarillas de protección contra el polvo!
- Procure que exista suficiente ventilación cuando trabaje con plásticos, pinturas, barnices, etc.
- No empape los materiales ni las zonas de trabajo con líquidos disolventes.
- Evite lijar pinturas que contengan plomo u otros materiales perjudiciales para la salud.
- No deben procesarse los materiales que contengan asbesto. El asbesto es cancerígeno.
- El aparato está previsto para el lijado en seco de superficies de madera, plástico, metal y plaste, así como superficies pintadas y barnizadas.

- No trabaje con materiales humedecidos ni superficies húmedas. La penetración de agua en un aparato eléctrico aumenta el riesgo de descarga eléctrica.
- Durante el trabajo, sujete firmemente el aparato con las dos manos.
- No apoye las manos junto al aparato o la superficie de trabajo ni frente a ellos, ya que existe peligro de lesiones por resbalamiento.
- Apague siempre el aparato y espere a que el papel de lija 7 deje de vibrar antes de posar el aparato.
- En las pausas de trabajo, antes de realizar cualquier tarea en el aparato (p. ej., cambio del papel de lija) y durante los periodos en los que no pretenda utilizarlo, desconecte siempre el enchufe de la toma eléctrica.
- El aparato debe estar siempre limpio, seco y sin restos de aceite ni grasas lubricantes.

Accesorios/equipos adicionales originales

- Utilice solo los accesorios y equipos adicionales indicados en las instrucciones de uso. El uso de herramientas complementarias u otros accesorios diferentes a los recomendados en las instrucciones de uso puede provocar un peligro de lesiones.

Manejo

Encendido y apagado

Encendido

- ◆ Pulse el interruptor de encendido/apagado 10 para ajustarlo en la posición "I".

Apagado

- ◆ Pulse el interruptor de encendido/apagado 10 para ajustarlo en la posición "0".

Fijación del papel de lija

¡ADVERTENCIA!

- ▶ Antes de realizar cualquier tarea en el aparato, desconecte siempre el enchufe de la red eléctrica.

INDICACIÓN

- ▶ Antes de fijar un nuevo papel de lija 7, limpie el polvo y la suciedad de la placa lijadora 6, 8 y 9.
- ▶ Asegúrese de que los orificios de aspiración del papel de lija y de la placa lijadora coincidan.

- ◆ Coloque el papel de lija 7 en un lado de la placa lijadora 6, 8 y 9 de forma que quede perfectamente alineado con el borde.
- ◆ A continuación, adhiera el papel de lija 7 por el resto de la placa lijadora 6, 8 y 9 y presiónelo firmemente.

Los distintos materiales requieren distintos granulados. Consulte las recomendaciones especificadas en la sección "Indicaciones de trabajo, consejos y trucos" para conocer qué granulado es el más adecuado para los distintos trabajos.

Aspiración de polvo



¡Utilice una mascarilla de protección contra el polvo!

⚠ ¡ADVERTENCIA! ¡PELIGRO DE INCENDIO!

- ▶ Existe peligro de incendio al trabajar con herramientas eléctricas que dispongan de un depósito de polvo ❸ o que puedan conectarse a un aspirador por medio de un dispositivo de aspiración de polvo. En condiciones poco favorables –como, p. ej., si se generan chispas o durante el lijado de piezas metálicas o de restos de metal en superficies de madera–, el serrín del saco (o de la bolsa de la aspiradora) puede llegar a incendiarse. Esta situación puede producirse especialmente si el serrín se mezcla con restos de pintura/barniz o con otros productos químicos y el material que deba lijarse se calienta tras un largo tiempo de trabajo. Por este motivo, debe evitarse el sobrecalentamiento del material y del aparato y vaciarse siempre el depósito de polvo ❸ o la bolsa del aspirador antes de realizar pausas en el trabajo.

Aspiración de polvo con depósito de polvo

Montaje del depósito de polvo

- ◆ Coloque el depósito de polvo ❸ en el aparato. Para ello, el símbolo  del depósito de polvo ❸ debe quedar alineado con el símbolo ▶ del aparato. Gire el depósito de polvo ❸ hasta alcanzar el símbolo  para que quede encastrado (consulte la ilustración detallada de la página desplegable superior).

Desmontaje del depósito de polvo

- ◆ Gire el símbolo  del depósito de polvo ❸ hasta que quede alineado con el símbolo ▶ del aparato (consulte la ilustración detallada de la página desplegable superior). Retire el depósito de polvo ❸ del aparato.

INDICACIÓN

- ▶ Para garantizar una aspiración óptima, vacíe y sacuda el depósito de polvo ❸ cuando sea necesario. Para ello, pulse el botón de desbloqueo ❷ para extraer la parte posterior del depósito de polvo ❸ del aparato. Tras esto, retire la bolsa para el polvo ❸a. A continuación, sacuda la bolsa para el polvo ❸a para limpiarla bien.
- ▶ Para la aspiración de polvo, se requiere el uso de papeles de lija perforados.

Aspiración de polvo mediante un aspirador externo

Conexión

- ◆ Para aspirar el polvo con un aspirador, introduzca el tubo flexible del aspirador de polvo autorizado (p. ej., un aspirador para talleres) en la conexión ❹.

INDICACIÓN

- ▶ En caso necesario, utilice el adaptador ❺ mediante su introducción en la conexión ❹.

Extracción

- ◆ Retire el tubo del aspirador de polvo de la conexión ❹ o del adaptador ❺.

Indicaciones de trabajo, consejos y trucos

- ◆ Desplace el aparato en paralelo, describa círculos sobre la superficie o desplácelo con movimientos alternos longitudinales y transversales.
- ◆ No presione excesivamente el aparato. De lo contrario, los papeles de lija se atascan y el resultado de lijado es defectuoso.
- ◆ Procure limpiar de vez en cuando el papel de lija ❷ con el aspirador.
- ◆ No lije nunca materiales distintos con el mismo papel de lija ❷ (p. ej., madera y, a continuación, metal).

En la siguiente lista, encontrará valores orientativos que le facilitarán la selección del papel de lija 7.

| Madera | Papel de lija/ granulado |
|--|-----------------------------|
| Lijado de madera | 40-240 |
| Prelijado, p. ej., de vigas y tablas rugosas y sin pulir | 40, 60 |
| Lijado plano | 80, 100, 120 |
| Lijado fino de maderas duras | 180, 240 |

| Pintura/barniz | Papel de lija/ granulado |
|---|-----------------------------|
| Lijado de superficies pintadas/ barnizadas o imprimaciones como rellenos y masillas | 40-320 |
| Lijado para el decapado de pintura | 40, 60 |
| Lijado de la primera capa de pintura | 80, 100, 120 |
| Lijado final de imprimaciones antes de la pintura | 180, 240, 320 |

Mantenimiento y limpieza

⚠ ¡ADVERTENCIA! **¡PELIGRO DE LESIONES!**

- ▶ Antes de realizar cualquier tarea en el aparato, desconecte siempre el enchufe de la red eléctrica.
- Limpie el aparato directamente después de su uso.
- No utilice ningún objeto afilado para la limpieza del aparato. Evite que pueda penetrar cualquier líquido en el interior del aparato.

- Utilice un paño seco para la limpieza de la carcasa. No utilice nunca bencina, disolventes ni limpiadores agresivos que puedan dañar el plástico. Para limpiar a fondo el aparato, se necesita un aspirador.
- Las ranuras de ventilación deben mantenerse siempre libres.
- Retire el polvo que quede adherido con un pincel.

Desecho



No deseche las herramientas eléctricas con la basura doméstica.

El símbolo adyacente de un contenedor tachado sobre unas ruedas indica que este aparato está sujeto a la Directiva 2012/19/EU. Dicha Directiva estipula que el aparato no debe desecharse con la basura doméstica normal al finalizar su vida útil, sino en puntos de recogida, puntos limpios o a través de empresas de desechos previstas especialmente para ello.

Este tipo de desecho es gratuito. Cuide el medio ambiente y deseche el aparato de la manera adecuada.



Puede informarse acerca de las posibilidades de desecho de los aparatos usados en su administración municipal o ayuntamiento.



El embalaje consta de materiales ecológicos que pueden desecharse a través de los centros de reciclaje locales.



Deseche el embalaje de forma respetuosa con el medio ambiente. Observe las indicaciones de los distintos materiales de embalaje y, si procede, recíclelos de la manera correspondiente. Los materiales de embalaje cuentan con abreviaciones (a) y cifras (b) que significan lo siguiente: 1-7: plásticos; 20-22: papel y cartón; 80-98: materiales compuestos.



El producto y el embalaje son reciclables, se someten a una responsabilidad ampliada del fabricante y se desechan por separado.

Garantía de Kompernass Handels GmbH

Estimado cliente:

Este aparato cuenta con una garantía de 3 años a partir de la fecha de compra. Si se detectan defectos en el producto, puede ejercer sus derechos legales frente al vendedor. Estos derechos legales no se ven limitados por la garantía descrita a continuación.

Condiciones de la garantía

El plazo de la garantía comienza con la fecha de compra. Guarde bien el comprobante de caja, ya que lo necesitará como justificante de compra.

Si dentro de un periodo de tres años a partir de la fecha de compra de este producto se detecta un defecto en su material o un error de fabricación, asumiremos la reparación o sustitución gratuita del producto o restituiremos el precio de compra a nuestra elección. La prestación de la garantía requiere la presentación del aparato defectuoso y del justificante de compra (comprobante de caja), así como una breve descripción por escrito del defecto detectado y de las circunstancias en las que se haya producido dicho defecto, dentro del plazo de tres años.

Si el defecto está cubierto por nuestra garantía, le devolveremos el producto reparado o le suministraremos uno nuevo. La reparación o sustitución del producto no supone el inicio de un nuevo periodo de garantía.

Duración de la garantía y reclamaciones legales por vicios

La duración de la garantía no se prolonga por hacer uso de ella. Este principio también se aplica a las piezas sustituidas y reparadas. Si después de la compra del aparato, se detecta la existencia de daños o de defectos al desembalarlo, deben notificarse de inmediato. Cualquier reparación que se realice una vez finalizado el plazo de garantía estará sujeta a costes.

Alcance de la garantía

El aparato se ha fabricado cuidadosamente según estándares elevados de calidad y se ha examinado en profundidad antes de su entrega.

La prestación de la garantía se aplica a defectos en los materiales o errores de fabricación. Esta garantía no cubre las piezas del producto normalmente sometidas al desgaste y que, en consecuencia, puedan considerarse piezas de desgaste ni los daños producidos en los componentes frágiles, p. ej., interruptores o piezas de vidrio.

Se anulará la garantía si el producto se daña o no se utiliza o mantiene correctamente. Para utilizar correctamente el producto, deben observarse todas las indicaciones especificadas en las instrucciones de uso. Debe evitarse cualquier uso y manejo que esté desaconsejado o frente al que se advierta en las instrucciones de uso.

El producto está previsto exclusivamente para su uso privado y no para su uso comercial. En caso de manipulación indebida e incorrecta, uso de la fuerza y apertura del aparato por personas ajenas a nuestros centros de asistencia técnica autorizados, la garantía perderá su validez.

La garantía no cubre los siguientes casos

- Desgaste normal de la capacidad de la batería.
- Uso comercial o industrial del producto.
- Daño o alteración del producto por parte del cliente.
- Incumplimiento de las instrucciones de seguridad y mantenimiento y errores en el manejo.
- Daños provocados por fuerza mayor.

Proceso de reclamación conforme a la garantía

Para garantizar una tramitación rápida de su reclamación, le rogamos que observe las siguientes indicaciones:

- Mantenga siempre a mano el comprobante de caja y el número de artículo (IAN) 390384_2201 como justificante de compra.
- Podrá ver el número de artículo en la placa de características del producto, grabado en el producto, en la portada de las instrucciones de uso (parte inferior izquierda) o en el adhesivo de la parte trasera o inferior del producto.
- Si se producen errores de funcionamiento u otros defectos, póngase primero en contacto con el departamento de asistencia técnica especificado a continuación **por teléfono o por correo electrónico**.
- Podrá enviar el producto calificado como defectuoso junto con el justificante de compra (comprobante de caja) y la descripción del defecto y de las circunstancias en las que se haya producido de forma gratuita a la dirección de correo proporcionada.



En www.lidl-service.com, podrá descargar este manual de usuario y muchos otros más, así como vídeos sobre los productos y software de instalación.

Con este código QR, accederá directamente a la página del Servicio Lidl (www.lidl-service.com) y podrá abrir las instrucciones de uso mediante la introducción del número de artículo (IAN) 390384_2201.

Asistencia técnica

ES Servicio España

Tel.: 900 984 989

E-Mail: kompennass@lidl.es

IAN 390384_2201

Importador

Tenga en cuenta que la dirección siguiente no es una dirección de asistencia técnica. Póngase primero en contacto con el centro de asistencia técnica especificado.

KOMPENASS HANDELS GMBH

BURGSTRASSE 21

44867 BOCHUM

ALEMANIA

www.kompennass.com

Traducción de la Declaración de conformidad original

En virtud del presente documento, nosotros, KOMPERNASS HANDELS GMBH, responsable de los documentos: Semi Uguzlu, BURGSTR. 21, 44867 BOCHUM (ALEMANIA), declaramos que este producto cumple con lo dispuesto por las siguientes normas, documentos normativos y directivas CE:

Directiva relativa a las máquinas
(2006/42/EC)

Compatibilidad electromagnética
(2014/30/EU)

Directiva sobre las restricciones a la utilización de determinadas sustancias peligrosas en aparatos eléctricos y electrónicos
(2011/65/EU)*

* La responsabilidad exclusiva de la expedición de esta declaración de conformidad recaerá sobre el fabricante. El objeto descrito de la declaración cumple con las disposiciones de la Directiva 2011/65/EU del Parlamento Europeo y del Consejo del 8 de junio de 2011 sobre las restricciones a la utilización de determinadas sustancias peligrosas en aparatos eléctricos y electrónicos.

Normas armonizadas aplicadas

EN 62841-1:2015

EN 62841-2-4:2014

EN 55014-1:2017/A11:2020

EN 55014-2:2015

EN IEC 55014-1:2021

EN IEC 55014-2:2021

EN IEC 61000-3-2:2019/A1:2021

EN 61000-3-3:2013/A1:2019

EN IEC 61000:2018

Tipo/denominación del aparato: Multilijadora PPS 200 C2

Año de fabricación: 05-2022

Número de serie: IAN 390384_2201

Bochum, 18/02/2022



Semi Uguzlu
- Responsable de calidad -

Reservado el derecho de realizar modificaciones técnicas en relación con el desarrollo tecnológico.

Indholdsfortegnelse

| | |
|--|------------|
| Indledning | 92 |
| Anvendelsesområde | 92 |
| Udstyr | 92 |
| Pakkens indhold | 92 |
| Tekniske data | 92 |
| Generelle sikkerhedsanvisninger for elværktøjer | 93 |
| 1. Sikkerhed på arbejdspladsen | 93 |
| 2. Elektrisk sikkerhed | 93 |
| 3. Personsikkerhed | 94 |
| 4. Anvendelse og behandling af elværktøjet | 94 |
| 5. Service | 95 |
| Sikkerhedsanvisninger specielt for produktet | 95 |
| Originalt tilbehør/ekstraudstyr | 95 |
| Betjening | 96 |
| Tænd/sluk | 96 |
| Fastgørelse af slibeblad | 96 |
| Udsugning af støv | 96 |
| Arbejdsinformationer, tips og tricks | 97 |
| Vedligeholdelse og rengøring | 97 |
| Bortskaffelse | 98 |
| Garanti for Kompernass Handels GmbH | 98 |
| Service | 99 |
| Importør | 99 |
| Original overensstemmelseserklæring | 100 |

PENTASLIBER PPS 200 C2

Indledning

Tillykke med købet af dit nye produkt. Du har valgt et produkt af høj kvalitet. Betjeningsvejledningen er en del af dette produkt. Den indeholder vigtige informationer om sikkerhed, anvendelse og bortskaffelse. Du bør sætte dig ind i alle produktets betjenings- og sikkerhedsanvisninger før brug. Brug kun produktet som beskrevet og kun til de angivne anvendelsesområder. Hvis du giver produktet videre til andre, skal alle tilhørende dokumenter følge med.

Anvendelsesområde

Produktet egner sig til tørslibning af træ, plast og lak. Al anden anvendelse eller ændring af produktet anses ikke for at være i overensstemmelse med anvendelsesområdet og indebærer betydelige farer for uheld. Producenten påtager sig intet ansvar for skader, der opstår som følge af anvendelse uden for anvendelsesområdet. Produktet er ikke beregnet til erhvervs-mæssig brug.

Udstyr

- 1 Gribeflade
- 2 Oplåsningsknop
- 3 Støvboks
- 3a Støvpose
- 4 Tilslutning (udsugning)
- 5 Adapter til ekstern støvudsugning
- 6 Slibeplade (firkantet)
- 7 Slibeblad
- 8 Slibeplade (trekant underside)
- 9 Slibeplade (trekant overside)
- 10 Tænd-/sluk-knap

Pakkens indhold

- 1 pentasliber
- 3 slibeblade (kornstørrelse 120)
- 1 støvboks
- 1 adapter til ekstern støvudsugning
- 1 betjeningsvejledning

Tekniske data

| | |
|-------------------------|---|
| Mærkespænding | 230 V ~, 50 Hz (vekselstrøm) |
| Mærkeeffekt | 200 W |
| Nominelt omdrejningstal | n_0 14000 min ⁻¹ |
| Nominelt vibrationstal | n_0 28000 min ⁻¹ |
| Slibebladets mål | Firkantet 112 x 112 mm Trekantet 93 x 93 x 92 mm |
| Beskyttelsesklasse | II/□ (dobbeltisolering) |

Støj- og vibrationsoplysninger

Måleværdi for støj beregnet iht. EN 62841.

Det A-vægtede støjniveau for elværktøjet udgør normalt:

| | |
|-----------------|------------------------|
| Lydtrykniveau | $L_{PA} = 78,5$ dB (A) |
| Lydeffektniveau | $L_{WA} = 89,5$ dB (A) |
| Usikkerhed | $K = 3$ dB |



Bær høreværn!

Vibrationsværdier (vektorsum i tre retninger) beregnet iht. EN 62841:

| | |
|--------------------------|-------------------------------|
| Vibrationsemissionsværdi | $a_h = 5,71$ m/s ² |
| Usikkerhed | $K = 1,5$ m/s ² |

BEMÆRK

- ▶ De angivne samlede vibrationsværdier og de angivne støjemissionsværdier er målt iht. standardiserede testmetoder og kan anvendes til sammenligning af forskellige elværktøjer.
- ▶ De angivne samlede vibrationsværdier og de angivne støjemissionsværdier kan også anvendes til en indledende vurdering af faren ved belastningen.

⚠ ADVARSEL!

- ▶ Vibrations- og støjemissionen kan afvige fra de angivne værdier under den faktiske anvendelse af elværktøjet afhængigt af måden, elværktøjet anvendes på, og især af emnet, der forarbejdes.
- ▶ Prøv at holde belastningen så lav som muligt. Vibrationsbelastningen kan f.eks. reduceres ved brug af handsker, når værktøjet anvendes, eller ved at reducere den tid, værktøjet bruges i. Her skal der tages hensyn til hele driftscyklussen (f.eks. perioder, hvor elværktøjet er slukket, og perioder, hvor det er tændt, men kører uden belastning).

**Generelle sikkerhedsanvisninger for elværktøjer****⚠ ADVARSEL!**

- ▶ Læs alle sikkerhedsanvisninger, instruktioner, illustrationer og tekniske data, som dette elværktøj er forsynet med. Hvis de nedenstående anvisninger ikke overholdes, kan det medføre elektrisk stød, brand og/eller alvorlige kvæstelser.

Opbevar sikkerhedsanvisningerne og -instruktionerne til senere brug.

Begrebet "elværktøj", der anvendes i sikkerhedsanvisningerne, henviser både til elværktøj, der anvendes med strømledning, og batteridrevet elværktøj (uden strømledning).

1. Sikkerhed på arbejdspladsen

- a) Hold arbejdspladsen ren og godt oplyst. Rod og dårligt oplyste arbejdspladser kan medføre uheld.
- b) Arbejd aldrig med elværktøj i eksplosionsfarlige omgivelser, hvor der befinder sig brændbare væsker, gasser eller støv. Elværktøj danner gnister, som antænder støvet eller dampene.
- c) Hold børn og andre personer på afstand, når elværktøjet bruges. Hvis du bliver distraheret, kan du miste kontrollen over elværktøjet.

2. Elektrisk sikkerhed

- a) Elværktøjets tilslutningsstik skal passe ind i stikkontakten. Stikket må ikke ændres på nogen måde. Der må ikke bruges adapterstik sammen med beskyttelsesjordet elværktøj. Uændrede stik og de rigtige stikkontakter reducerer risikoen for elektrisk stød.
- b) Undgå kropskontakt med jordforbundne overflader som f.eks. rør, radiatorer, komfurer og køleskabe. Der er øget risiko for elektrisk stød, hvis din krop har jordforbindelse.
- c) Hold elværktøjet væk fra regn og fugt. Hvis der kommer vand ind i elværktøjet, er der forhøjet risiko for elektrisk stød.
- d) Brug ikke tilslutningsledningen til noget, den ikke er beregnet til, f.eks. til at bære eller hænge værktøjet op i eller til at trække stikket ud af stikkontakten. Hold tilslutningsledningen på afstand af varme, olie, skarpe kanter eller bevægelige dele. Beskadigede eller sammenfildrede tilslutningsledninger øger risikoen for elektrisk stød.
- e) Hvis du anvender elværktøj udendørs, må du kun bruge forlængerledninger, der også er godkendt til udendørs brug. Når du anvender en forlængerledning, der er beregnet til udendørs brug, reduceres risikoen for elektrisk stød.
- f) Hvis det ikke kan undgås, at elværktøjet bruges i fugtige omgivelser, skal der installeres en fejlstrømsafbryder. Installation af en fejlstrømsafbryder reducerer risikoen for elektrisk stød.

3. Personssikkerhed

- a) Vær opmærksom og bevidst om, hvad du foretager dig, og arbejd fornuftigt med elværktøjet. Brug ikke elværktøjet, hvis du er ukoncentreret eller påvirket af narkotika, alkohol eller medicin. Selv et øjeblik uopmærksomhed ved brug af elværktøjet kan medføre alvorlige kvæstelser.
- b) Brug personligt beskyttelsesudstyr, og bær altid beskyttelsesbriller. Når du bruger personligt beskyttelsesudstyr som f.eks. støvmaske, skridsikre sikkerhedssko, beskytteshandsker, sikkerhedshjelm og høreværn afhængigt af elværktøjets type og anvendelse, reduceres risikoen for personskader.
- c) Undgå uønsket igangsætning. Kontrollér, at elværktøjet er slukket, før du forbinder det med strømforsyningen og/eller tilslutter batteriet, tager elværktøjet op eller bærer det. Hvis du bærer elværktøjet rundt med fingeren på kontakten, eller hvis elværktøjet sluttes til strømforsyningen, mens det er tændt, kan der opstå uheld.
- d) Fjern indstillingsværktøj eller skruenøgler, før du tænder for elværktøjet. Hvis der sidder et værktøj eller en skruenøgle på en roterende del af elværktøjet, kan det medføre personskader.
- e) Undgå unormale kroppsstillinger. Sørg for at stå sikkert, og hold altid balancen. Derved kan du bedre kontrollere elværktøjet i uventede situationer.
- f) Bær velegnet påklædning. Bær ikke løstsiddende tøj eller smykker. Hold hår og tøj på afstand af dele, der bevæger sig. Løst tøj, smykker eller hår kan gribe fat i dele, der bevæger sig.
- g) Hvis det er muligt at montere støvopsugnings- og opsamlingsanordninger, skal disse tilsluttes og anvendes korrekt. Anvendelse af denne type anordninger nedsætter støvrisikoen.
- h) Føl dig ikke for sikker, og tilsidesæt ikke sikkerhedsreglerne for elværktøj, selv om du er fortrolig med elværktøjet efter mange ganges anvendelse. Uforsigtige handlinger kan føre til alvorlige kvæstelser på en brøkdelt af et sekund.

4. Anvendelse og behandling af elværktøjet

- a) Overbelast ikke elværktøjet. Brug et elværktøj, der er egnet til arbejdet. Du arbejder bedre og mere sikkert i det angivne effektområde, hvis du bruger det rigtige elværktøj.
- b) Brug ikke elværktøj med defekt kontakt. Elværktøj, som ikke længere kan tændes og slukkes, er farligt og skal repareres.
- c) Træk stikket ud af stikkontakten og/eller fjern det aftagelige batteri, før du foretager indstillinger på produktet, udskifter indsatsværktøj eller lægger elværktøjet fra dig. Disse forholdsregler forhindrer, at elværktøjet starter ved en fejl.
- d) Opbevar elværktøj uden for børns rækkevidde, når værktøjet ikke anvendes. Personer, som ikke kender elværktøjet, eller som ikke har læst disse anvisninger, må ikke bruge elværktøjet. Elværktøj er farligt, hvis det anvendes af uerfarne personer.
- e) Vedligehold elværktøjet og dets indsatsværktøj omhyggeligt. Kontrollér, om bevægelige dele fungerer, som de skal, og ikke sætter sig fast, om dele er defekte eller så beskadigede, at elværktøjets funktion er forringet. Få beskadigede dele repareret, inden du bruger elværktøjet. Mange uheld skyldes dårligt vedligeholdt elværktøj.
- f) Hold skærende værktøj skarpt og rent. Omhyggeligt vedligeholdt værktøj med skarpe skær sætter sig ikke så ofte fast og er lettere at styre.
- g) Brug elværktøj, indsatsværktøj, udskiftelige dele osv. iht. disse anvisninger. Tag hensyn til arbejdsbetingelserne og det arbejde, der skal udføres. Anvendelse af elværktøj til andet end de tiltænkte anvendelsesområder kan føre til farlige situationer.
- h) Hold håndtag og gribeblader tørre, rene og fri for olie og fedt. Glatte håndtag og gribeblader gør sikker betjening og kontrol over elværktøjet umulig i uforudsete situationer.

5. Service

- a) Lad kun en kvalificeret reparatør reparere dit elværktøj og kun med originale reservedele. Derved garanteres det, at elværktøjets sikkerhed bevares.

Sikkerhedsanvisninger specielt for produktet

For at undgå risiko for personskader og brand samt sundhedsrisici

- Når du arbejder udendørs, skal du tilslutte produktet via et fejlstrømsrelæ (HFI) med en udløserstrøm på maksimalt 30 mA.
- Brug kun en forlængerledning, der er godkendt til anvendelse udendørs.
- Sørg for at fastgøre emnet. Brug fastspændingsanordninger/skruestik til at holde emnet fast. Derved holdes det bedre fast, end hvis du holder det med hånden.
- Træk straks stikket ud af stikkontakten ved fare.
- Hold altid strømledningen bagud og væk fra elværktøjet.
- **BRANDFARE PÅ GRUND AF GNISTREGN!**
Når du sliber på metal, opstår der gnistregn. Sørg derfor altid for, at ingen personer kan blive udsat for fare, og at der ikke befinder sig brændbare materialer i nærheden af arbejdsområdet.

ADVARSEL! GIFTIGT STØV!

- ▶ Støv fra materialer som f.eks. blyholdig maling, visse træsorter og metal kan være sundhedsskadelige. Berøring eller indånding af disse støvtyper kan udgøre en sundhedsfare for betjeningspersonen eller personer i nærheden.

ADVARSEL! FARE PÅ GRUND AF STØV!

- ▶ Tilslut elværktøjet til en velegnet, ekstern støvsugningsanordning, når du i længere tid bearbejder træ og især materialer, hvor der dannes sundhedsfarligt støv. Brug beskyttelsesbriller og støvmaske!

- Ved bearbejdning af plast, maling, lak osv. skal du sørge for tilstrækkelig ventilation.
- Materialer eller overflader, der skal bearbejdes, må ikke fugtes med væsker, der indeholder opløsningsmidler.
- Undgå at slibe blyholdig maling eller andre sundhedsskadelige materialer.
- Asbestholdigt materiale må ikke bearbejdes. Asbest anses for at være kræftfremkaldende.
- Produktet er beregnet til tørslibning af træ, plast, metal og spartelmasse samt lakerede overflader.
- Let fugtige materialer eller fugtige overflader må ikke bearbejdes. Hvis der trænger vand ind i elværktøjet, øges risikoen for elektrisk stød.
- Hold altid produktet fast med begge hænder under arbejdet.
- Hold aldrig hænderne foran eller ved siden af elværktøjet og overfladen, som skal bearbejdes, da der er fare for kvæstelser, hvis elværktøjet skrider ud.
- Sluk altid for produktet, og vent til slibebledet ikke vibrerer længere, før du lægger produktet fra dig.
- Træk altid stikket ud af stikkontakten, når du holder pause, før du arbejder med produktet (f.eks. skift af slibepapir), og når det ikke bruges.
- Produktet skal altid være rent, tørt og uden olie eller smørefedt.
- Hold fast i de isolerede gribeblader på elværktøjet, da slibebledet kan ramme sin egen ledning. Beskadigelse af en spændingsførende ledning kan også sætte produktdele af metal under spænding og medføre elektrisk stød.

Originalt tilbehør/ekstraudstyr

- Brug kun tilbehør og ekstraudstyr, som er angivet i betjeningsvejledningen. Brug af andre indsatsværktøjer eller andet tilbehør end det, der anbefales i betjeningsvejledningen, kan medføre øget fare for personskader.

Betjening

Tænd/sluk

Tænd

- ◆ Stil tænd-/sluk-knappen **10** på position "I".

Sluk

- ◆ Stil tænd-/sluk-knappen **10** på position "O".

Fastgørelse af slibeblad

⚠ ADVARSEL!

- ▶ Før du arbejder med produktet, skal du altid trække stikket ud af stikkontakten.

BEMÆRK

- ▶ Før du sætter et nyt slibeblad **7** på, skal du fjerne støv og snavs fra slibepladen **6**, **8** og **9**.
- ▶ Sørg for, at udsugningshullerne på slibebladet og slibepladen sidder over hinanden.
- ◆ Sæt slibebladet **7** på den ene side af slibepladen **6**, **8** og **9**, så det sidder fast.
- ◆ Læg derefter slibebladet **7** på slibepladen **6**, **8** og **9**, og tryk det fast.

Forskellige materialer kræver forskellige korntørrelser. Du kan læse de vejledende anbefalinger under "Arbejdsinformationer, tips og tricks" om den anbefalede korntørrelse.

Udsugning af støv



Brug støvmaske!

⚠ ADVARSEL! BRANDFARE!

- ▶ Når du arbejder med elværktøjer, der er udstyret med en støvopsamlingsboks **3**, eller som kan forbindes med støvsugerens ved hjælp af en støvsugningsanordning, er der fare for brand! Under ugunstige forhold som f.eks. ved gnistregn, ved slibning af metal eller metalrester i træ kan træstøvet selvantændes i støvsækken (eller i støvsugerens støvpose). Dette kan især ske, hvis træstøvet er blandet med lakrester eller andre kemiske stoffer, og slibematerialet er varmt efter lang tids arbejde. Undgå derfor altid overophedning af slibematerialet og værktøjet, og tøm altid støvboksen **3** eller støvsugerens støvsugerpose, før du holder pause.

Støvudsugning med støvboks

Montering af støvboks

- ◆ Skub støvboksen **3** på produktet. Hold -symbolet på støvboksen **3** hen til ►-symbolet på produktet. Drej støvboksen **3** hen til -symbolet for at låse (se det detaljerede billede på klap-ud-siden).

Aftagning af støvboksen

- ◆ Drej -symbolet på støvboksen **3** hen til ►-symbolet på produktet (se det detaljerede billede på klap-ud-siden). Tag støvboksen **3** af produktet.

BEMÆRK

- ▶ For at garantere optimal udsugningseffekt skal støvboksen **3** tømmes med de nødvendige intervaller og bankes ren. Tryk på oplåsningsknappen **2** for at tage den bageste del af støvboksen **3** af produktet. Tag nu støvposen **3a** ud. Rengør støvposen **3a** grundigt ved at banke den.
- ▶ Til støvudsugningen skal du bruge hullede slibeblade.

Støvudsugning med ekstern udsugning

Tilslutning

- ◆ Ved støvudsugning med støvsuger sættes sugeslangen på en tilladt støvudsugningsanordning (f.eks. en værkstedsstøvsuger) ind i tilslutningen ④.

BEMÆRK

- Brug adapteren ⑤ ved behov ved at sætte den ind i tilslutningen ④.

Udtagning

- ◆ Tag støvudsugningsanordningens slange af tilslutningen ④ eller af adapteren ⑤.

Arbejdsinformationer, tips og tricks

- ◆ Bevæg produktet parallelt, med cirkelbevægelser eller skiftevis på kryds og tværs.
- ◆ Pres ikke produktet ned. Slibebladene stoppes til og forringer dermed slibeeffekten.
- ◆ Rengør af og til slibebladet ⑦ med støvsugeren.
- ◆ Slib aldrig forskellige materialer med det samme slibeblad ⑦ (for eksempel træ og derefter metal).

I den efterfølgende tabel findes vejledende værdier, som gør det lettere at finde det rigtige slibeblad ⑦.

| Træ | Slibeblad/ kornstørrelse |
|--|-----------------------------|
| Bearbejdning af træ | 40-240 |
| Forslibning af f.eks. ubehandlede, uhøvlede bjælker og brædder | 40, 60 |
| Planslibning | 80, 100, 120 |
| Finslibning af hårdt træ | 180, 240 |

| Maling/lak | Slibeblad/ kornstørrelse |
|---|-----------------------------|
| Bearbejdning af maling-/laklag eller grunder som f.eks. fylde- og spartelmasser | 40-320 |
| Afslibning af maling | 40, 60 |
| Slibning af grundmaling | 80, 100, 120 |
| Finslibning af grunder før lakering | 180, 240, 320 |

Vedligeholdelse og rengøring

⚠ ADVARSEL!

FARE FOR PERSONSKADER!

- Før du arbejder med produktet, skal du altid trække stikket ud af stikkontakten.
- Rengør produktet lige efter, at arbejdet er afsluttet.
- Brug ikke skarpe genstande til rengøring af produktet. Der må ikke komme væske ind i produktet.
- Brug en tør klud til rengøring af huset. Anvend aldrig benzin, opløsningsmidler eller rengøringsmidler, der angriber plast. Til grundig rengøring af produktet skal der bruges en støvsuger.
- Ventilationsåbningerne må aldrig dækkes til.
- Fjern fastsiddende slibestøv med en pensel.

Bortskaffelse



Smid ikke elværktøj ud sammen med husholdningsaffaldet!

Det viste symbol med den overstregede affaldscontainer på hjul viser, at dette produkt er underlagt direktivet 2012/19/EU. Dette direktiv angiver, at produktet ikke må bortskaffes sammen med det normale husholdningsaffald, når dets brugstid er omme, men skal afleveres på specielle indsamlingssteder, genbrugspladser eller affaldsvirksomheder.

Denne bortskaffelse er gratis for dig. Skån miljøet, og bortskaf produktet korrekt.



Du kan få oplysninger hos kommunen om bortskaffelse af udtjente produkter.



Emballagen består af miljøvenlige materialer, som kan bortskaffes på de lokale genbrugspladser.



Bortskaf emballagen miljøvenligt. Vær opmærksom på mærkningen på de forskellige emballeringsmaterialer, og aflever dem sorteret til bortskaffelse.

Emballagematerialerne er mærket med forkortelserne (a) og tallene (b) med følgende betydning:

1-7: Plast, 20-22: Papir og pap,
80-98: Kompositmaterialer.



Produktet og emballagen kan genbruges, er underlagt et udvidet producentansvar og indsamles sorteret.

Garanti for Kompernass Handels GmbH

Kære kunde

På dette produkt får du 3 års garanti fra købsdatoen. I tilfælde af mangler ved produktet har du en række juridiske rettigheder i forhold til sælgeren af produktet. Dine juridiske rettigheder forringes ikke af den nedenfor anførte garanti.

Garantibetingelser

Garantiperioden begynder på købsdatoen. Opbevar venligst kvitteringen et sikkert sted. Den er nødvendig for at kunne dokumentere købet.

Hvis der inden for tre år fra dette produkts købsdato opstår en materiale- eller fabrikationsfejl, vil produktet – efter vores valg – blive repareret eller udskiftet, eller købsprisen vil blive refunderet gratis til dig. Denne garantiydelse forudsætter, at det defekte produkt afleveres, og købsbeviset (kvitteringen) forevises i løbet af fristen på tre år, og at der gives en kort skriftlig beskrivelse af, hvori manglen består, og hvornår den er opstået.

Hvis defekten er dækket af vores garanti, får du et repareret eller et nyt produkt retur. Reparation eller ombytning af produktet udløser ikke en ny garantiperiode.

Garantiperiode og juridiske mangelkrav

Garantiperioden forlænges ikke, hvis der gøres brug af garantien. Det gælder også for udskiftede og reparerede dele. Skader og mangler, som eventuelt allerede fandtes ved køb, samt manglende dele, skal anmeldes straks efter udpakningen. Når garantiperioden er udløbet, er reparation af skader betalingspligtig.

Garantiens omfang

Produktet er produceret omhyggeligt efter strenge kvalitetsretningslinjer og testet grundigt inden leveringen.

Garantien dækker materiale- og fabrikationsfejl. Denne garanti omfatter ikke produktdele, der er udsat for normal slitage og derfor kan betragtes som sliddele, eller skader på skrøbelige dele som f.eks. kontakter eller dele af glas.

Denne garanti bortfalder, hvis produktet er blevet beskadiget, ikke er forskriftsmæssigt anvendt eller vedligeholdt. For at sikre forskriftsmæssig anvendelse af produktet skal alle anvisninger nævnt i betjeningsvejledningen nøje overholdes. Anvendelsesformål og handlinger, som frarådes eller der advares imod i betjeningsvejledningen, skal ubetinget undgås.

Produktet er kun beregnet til privat og ikke til kommercielt brug. Ved misbrug og uhensigtsmæssig brug, anvendelse af vold og ved indgreb, som ikke er foretaget af vores autoriserede serviceafdeling, bortfalder garantien.

Garantiperioden gælder ikke ved

- Normalt forbrug af batteriets kapacitet
- Erhvervsmæssig anvendelse af produktet
- Beskadigelser eller ændringer på produktet udført af kunden
- Manglende overholdelse af sikkerheds- og vedligeholdelsesforskrifter, betjeningsfejl
- Skader som følge af naturkatastrofer

Afvikling af garantier

For at sikre en hurtig behandling af din anmeldelse bør du følge nedenstående anvisninger:

- Ved alle forespørgsler bedes du have kvitteringen og artikelnummeret (IAN) 390384_2201 klar som dokumentation for købet.
- Artikelnummeret kan du finde på typeskiltet på produktet, som indgravering på produktet, på betjeningsvejledningens forside (nederst til venstre) eller som klæbemærke på bag- eller undersiden af produktet.
- Hvis der opstår funktionsfejl eller øvrige mangler, bedes du først kontakte nedennævnte serviceafdeling **telefonisk** eller **via e-mail**.
- Et produkt, der er registreret som defekt, kan du derefter indsende portofrit til den oplyste serviceadresse med vedlæggelse af købsbevis (kvittering) og en beskrivelse af, hvori manglen består, og hvornår den er opstået.



På www.lidl-service.com kan du downloade denne og mange andre manualer, produktvideoer og installationssoftware.

Med denne QR-kode kommer du direkte til Lidl-servicesiden (www.lidl-service.com) og kan åbne den ønskede betjeningsvejledning ved indtastning af artikelnummeret (IAN) 390384_2201.

Service

DK Service Danmark

Tel.: 32 71 0005

E-Mail: kompernass@lidl.dk

IAN 390384_2201

Importør

Bemærk at den efterfølgende adresse ikke er en serviceadresse. Kontakt først det nævnte servicested.

KOMPERNASS HANDELS GMBH

BURGSTRASSE 21

44867 BOCHUM

TYSKLAND

www.kompernass.com

Original overensstemmelseserklæring

Vi, KOMPERNASS HANDELS GMBH, dokumentansvarlig: Semi Uguzlu, BURGSTR. 21, 44867 BOCHUM, TYSKLAND, erklærer hermed, at dette produkt stemmer overens med følgende standarder, standardiseringsdokumenter og EU-direktiver:

Maskindirektivet
(2006/42/EC)

Elektromagnetisk kompatibilitet
(2014/30/EU)

RoHS-direktivet
(2011/65/EU)*

* Ansvar for udstedelsen af denne overensstemmelseserklæring er udelukkende producentens. Den ovenfor beskrevne genstand i erklæringen opfylder forskrifterne i EU-parlamentets og Rådets direktiv 2011/65/EU af 8. juni 2011 om begrænsning af anvendelsen af visse farlige stoffer i elektrisk og elektronisk udstyr.

Anvendte harmoniserede standarder

EN 62841-1:2015
EN 62841-2-4:2014
EN 55014-1:2017/A11:2020
EN 55014-2:2015
EN IEC 55014-1:2021
EN IEC 55014-2:2021
EN IEC 61000-3-2:2019/A1:2021
EN 61000-3-3:2013/A1:2019
EN IEC 61000:2018

Type/produktbetegnelse: Pentasliber PPS 200 C2

Produktionsår: 05-2022

Serienummer: IAN 390384_2201

Bochum, 18.02.2022



Semi Uguzlu
- Kvalitetschef -

Vi forbeholder os retten til tekniske ændringer med henblik på videreudvikling.

Indice

| | |
|--|------------|
| Introduzione | 102 |
| Uso conforme | 102 |
| Dotazione | 102 |
| Volume della fornitura | 102 |
| Dati tecnici | 102 |
| Indicazioni generali di sicurezza per elettrotensili | 103 |
| 1. Sicurezza sul posto di lavoro | 103 |
| 2. Sicurezza elettrica | 103 |
| 3. Sicurezza delle persone | 104 |
| 4. Uso e trattamento dell'elettrotensile | 104 |
| 5. Assistenza | 105 |
| Indicazioni relative alla sicurezza specifiche per l'apparecchio | 105 |
| Accessori/dispositivi supplementari originali | 106 |
| Uso | 106 |
| Accensione e spegnimento | 106 |
| Fissaggio del foglio abrasivo | 106 |
| Aspirazione di polvere | 106 |
| Istruzioni operative, consigli e accorgimenti | 107 |
| Manutenzione e pulizia | 107 |
| Smaltimento | 108 |
| Garanzia della Kompernass Handels GmbH | 108 |
| Assistenza | 109 |
| Importatore | 109 |
| Traduzione della dichiarazione di conformità originale | 110 |

SMERIGLIATRICE ORBITALE A DELTA PPS 200 C2

Introduzione

Congratulazioni per l'acquisto del nuovo apparecchio. È stato scelto un prodotto di alta qualità. Il manuale di istruzioni è parte integrante del presente prodotto. Esso contiene importanti indicazioni per la sicurezza, l'uso e lo smaltimento. Prima di utilizzare il prodotto, acquisire dimestichezza con tutte le indicazioni relative ai comandi e alla sicurezza. Utilizzare il prodotto solo come descritto e per i campi d'impiego indicati. In caso di cessione del prodotto a terzi, consegnare anche tutta la relativa documentazione.

Uso conforme

L'apparecchio è idoneo per la levigatura a secco di legno, materiali plastici e vernici. Qualunque altro impiego e qualunque modifica è da considerarsi non conforme alla destinazione e comporta il rischio di infortuni. Il produttore declina ogni responsabilità per i danni derivanti da uso non conforme. L'apparecchio non è destinato all'uso commerciale.

Dotazione

- ➊ Impugnatura
- ➋ Tasto di sblocco
- ➌ Contenitore di raccolta polvere
- ➍a Sacco della polvere
- ➎ Allacciamento (aspirazione)
- ➏ Adattatore per aspirazione polvere esterna
- ➐ Piano abrasivo (quadrato)
- ➑ Foglio abrasivo
- ➒ Piano abrasivo (triangolo inferiore)
- ➓ Piano abrasivo (triangolo superiore)
- ➑ Interruttore ON/OFF

Volume della fornitura

- 1 smerigliatrice orbitale a delta
- 3 fogli abrasivi (grana 120)
- 1 contenitore di raccolta polvere
- 1 adattatore per aspirazione polvere esterna
- 1 manuale di istruzioni per l'uso

Dati tecnici

| | |
|---------------------------------|--|
| Tensione nominale | 230 V ~, 50 Hz (Corrente alternata) |
| Assorbimento nominale | 200 W |
| Numero di giri nominale | n_0 14000 min ⁻¹ |
| Numero di oscillazioni nominale | n_0 28000 min ⁻¹ |
| Dimensioni del foglio abrasivo | Quadrato 112 x 112 mm Triangolare 93 x 93 x 92 mm |
| Classe di protezione | II/Ⓜ (isolamento doppio) |

Informazioni sul rumore e sulle vibrazioni

Valore misurato relativo al rumore rilevato ai sensi della norma EN 62841. Valori tipici del livello di rumore dell'elettrotensile classificato A:

| | |
|-----------------------------|------------------------|
| Livello di pressione sonora | $L_{PA} = 78,5$ dB (A) |
| Livello di potenza acustica | $L_{WA} = 89,5$ dB (A) |
| Fattore di incertezza | $K = 3$ dB |



Indossare una protezione acustica!

Valori di vibrazione (somma dei vettori di tre direzioni) rilevati ai sensi della norma EN 62841:

| | |
|--------------------------------------|-------------------------------|
| Valore di emissione delle vibrazioni | $a_h = 5,71$ m/s ² |
| Fattore di incertezza | $K = 1,5$ m/s ² |

NOTA

- ▶ Il valore complessivo delle vibrazioni e il valore di emissione acustica indicati sono stati misurati secondo un procedimento di prova standardizzato e possono essere usati per il confronto tra due elettro utensili.
- ▶ Il valore complessivo delle vibrazioni e il valore di emissione acustica indicati possono anche essere usati per una stima provvisoria del carico.

⚠ AVVERTENZA!

- ▶ Il valore di emissione delle vibrazioni e il valore di emissione acustica possono scostarsi dai valori indicati a seconda del modo in cui l'elettro utensile viene utilizzato e, in particolare, del modo in cui il pezzo viene lavorato.
- ▶ Cercare di ridurre il più possibile la sollecitazione. Provvedimenti adeguati per la riduzione della sollecitazione da vibrazioni prevedono l'uso di guanti durante l'impiego dell'elettro utensile e la limitazione dei tempi di lavoro. Occorre tenere in considerazione tutte le componenti del ciclo di esercizio (per esempio i tempi nei quali l'elettro utensile è spento e i tempi in cui è acceso ma funziona senza carico).



Indicazioni generali di sicurezza per elettro utensili

⚠ AVVERTENZA!

- ▶ Osservare tutte le indicazioni relative alla sicurezza, le istruzioni, le illustrazioni e i dati tecnici di cui è dotato questo elettro utensile. Il mancato rispetto delle seguenti istruzioni può causare scosse elettriche, incendi e/o gravi lesioni.

Conservare le indicazioni relative alla sicurezza e le istruzioni per uso futuro.

Il termine "elettro utensile" utilizzato nelle indicazioni relative alla sicurezza si riferisce a elettro utensili collegabili alla rete elettrica (con cavo di rete) o a elettro utensili a batteria (senza cavo di rete).

1. Sicurezza sul posto di lavoro

- a) **Mantenere l'area di lavoro pulita e ben illuminata.** Il disordine e la scarsa illuminazione dell'area di lavoro potrebbero dare luogo a infortuni.
- b) **Non lavorare con elettro utensili in ambienti a rischio di esplosione, in presenza di liquidi, gas o polveri infiammabili.** Gli elettro utensili generano scintille che possono incendiare la polvere o i vapori.
- c) **Tenere lontani i bambini e altre persone durante l'uso dell'elettro utensile.** In caso di distrazione, si potrebbe perdere il controllo dell'elettro utensile.

2. Sicurezza elettrica

- a) **La spina dell'elettro utensile deve essere idonea all'inserimento nella presa. La spina non deve essere assolutamente modificata. Non utilizzare connettori adattatori con elettro utensili collegati a terra.** Le spine non modificate e le prese idonee riducono il rischio di scosse elettriche.
- b) **Evitare il contatto corporeo con superfici collegate a terra, come tubi, termosifoni, fornelli e frigoriferi.** Quando il corpo è a diretto contatto col suolo, sussiste un maggiore pericolo di scosse elettriche.
- c) **Tenere gli elettro utensili lontano dalla pioggia o dall'umidità.** La penetrazione di acqua in un apparecchio elettrico aumenta il rischio di scosse elettriche.
- d) **Non utilizzare il cavo di allacciamento per scopi non conformi, come ad es. per trasportare l'elettro utensile, per appenderlo o per scollegare la spina dalla presa. Tenere il cavo di allacciamento lontano dal calore, dall'olio, da angoli acuminati o da parti in movimento.** Cavi di allacciamento danneggiati o aggrovigliati aumentano il rischio di scosse elettriche.
- e) **Se si lavora all'aperto con un elettro utensile, utilizzare solo prolunghes ammesse anche per uso esterno.** L'utilizzo di un cavo di prolunga idoneo all'uso esterno riduce il rischio di scosse elettriche.

- f) Se è inevitabile l'uso dell'elettrotensile in un ambiente umido, utilizzare un interruttore differenziale. L'uso di un interruttore differenziale evita il rischio di scosse elettriche.

3. Sicurezza delle persone

- a) Prestare attenzione controllando le operazioni in corso e procedendo con cura quando si lavora con un elettrotensile. Non utilizzare l'elettrotensile se non si è concentrati o riposati a sufficienza, o se si è sotto l'influsso di droghe, alcol o farmaci. Un solo momento di disattenzione nell'uso dell'elettrotensile può dare luogo a gravi lesioni.
- b) Indossare dispositivi di protezione individuali e sempre occhiali di protezione. L'uso di un dispositivo di protezione individuale come mascherina antipolvere, scarpe antiscivolo, casco protettivo o paraorecchi acustici, a seconda dell'uso e dell'impiego dell'elettrotensile, riduce il rischio di lesioni.
- c) Evitare l'accensione involontaria. Accertarsi che l'elettrotensile sia spento prima di collegarlo all'alimentazione e/o alla batteria, sollevarlo o trasportarlo. Se si tiene il dito sull'interruttore mentre si sposta l'elettrotensile o si collega l'elettrotensile alla rete elettrica con l'interruttore su ON, si possono verificare infortuni.
- d) Rimuovere gli utensili di regolazione o le chiavi per dadi prima di accendere l'elettrotensile. Un utensile o una chiave lasciati in una parte rotante dell'elettrotensile possono provocare lesioni.
- e) Evitare posture innaturali. Provvedere a una posizione sicura e mantenere sempre l'equilibrio. In tal modo si può controllare meglio l'elettrotensile, soprattutto in situazioni impreviste.
- f) Indossare un abbigliamento idoneo. Non indossare abiti larghi o gioielli. Tenere lontani i capelli e gli indumenti dalle parti in movimento. Gli abiti larghi e sciolti, i gioielli o i capelli lunghi possono impigliarsi nelle parti mobili.

- g) Se è possibile montare dispositivi aspirapolvere e aspiratrucioli, occorre collegarli e utilizzarli correttamente. L'uso di un aspiratore per polvere può ridurre i pericoli associati alla polvere.
- h) Anche se si è acquisita dimestichezza con l'apparecchio usandolo spesso, non sentirsi troppo sicuri e non mancare di rispettare le regole sulla sicurezza nell'uso di elettrotensili. Una piccola disattenzione può dare luogo a gravi lesioni in una frazione di secondo.

4. Uso e trattamento dell'elettrotensile

- a) Non sovraccaricare l'elettrotensile. Utilizzare l'elettrotensile idoneo al proprio lavoro. Con l'elettrotensile adatto si lavora meglio e con maggiore sicurezza nell'intervallo di potenza indicato.
- b) Non utilizzare elettrotensili con interruttore guasto. Un elettrotensile che non si riesce più a spegnere o ad accendere è pericoloso e deve essere riparato.
- c) Staccare la spina dalla presa di corrente e/o rimuovere la batteria, se sfilabile, prima di eseguire impostazioni sull'apparecchio, sostituire gli utensili o riporre l'elettrotensile. Questa misura precauzionale consente di impedire l'avvio involontario dell'elettrotensile.
- d) Conservare gli elettrotensili non utilizzati fuori della portata dei bambini. Non consentire l'uso dell'elettrotensile a persone inesperte o che non abbiano letto le presenti istruzioni. Gli elettrotensili sono pericolosi se utilizzati da persone inesperte.
- e) Trattare gli elettrotensili e gli utensili con cura. Controllare che le parti mobili dell'apparecchio funzionino perfettamente e non si inceppino e che non vi siano elementi rotti o danneggiati al punto da compromettere la funzione dell'elettrotensile. Fare riparare le parti danneggiate prima di utilizzare l'elettrotensile. Molti infortuni derivano da una cattiva manutenzione degli elettrotensili.

- f) **Mantenere gli utensili da taglio ben affilati e puliti.** Gli utensili da taglio trattati con cura e con bordi di taglio affilati si incepano meno spesso e sono più facili da controllare.
- g) **Utilizzare elettro utensili, utensili, ecc. conformi a queste istruzioni. Tenere conto delle condizioni di lavoro e dell'attività da eseguire.** L'uso di elettro utensili per applicazioni diverse da quelle previste può dare luogo a situazioni di pericolo.
- h) **Mantenere le impugnature e le superfici di presa asciutte, pulite e prive di olio e grasso.** Impugnature e superfici di presa scivolose non consentono un controllo e un utilizzo sicuro dell'elettro utensile in situazioni impreviste.

5. Assistenza

- a) **Fare riparare l'elettro utensile solo da personale qualificato specializzato e solo con l'utilizzo di ricambi originali.** In tal modo si garantisce la sicurezza dell'elettro utensile.

Indicazioni relative alla sicurezza specifiche per l'apparecchio

Per evitare pericoli di lesioni e d'incendio nonché pericoli per la salute

- **Se si lavora all'aperto, collegare l'apparecchio a un circuito di sicurezza per correnti di guasto con un massimo di 30 mA di corrente di apertura.**
- **Utilizzare unicamente un cavo di prolunga omologato per uso all'aperto.**
- **Fissare il pezzo di lavoro. Utilizzare dispositivi di serraggio/morsetti a vite, per fissare il pezzo da lavorare.** In tal modo verrà fissato più saldamente rispetto al fissaggio manuale.
- **In caso di pericolo, staccare immediatamente la spina dalla presa di corrente.**
- **Il cavo di rete deve trovarsi sempre dietro l'apparecchio.**
- **PERICOLO D'INCENDIO DOVUTO ALLO SVILUPPO DI SCINTILLE!** La molatura dei metalli comporta la formazione di scintille. Fare quindi assolutamente attenzione a non arrecare danni alle persone e a non lavorare nelle vicinanze di materiali infiammabili.

AVVERTENZA! POLVERI TOSSICHE!

- ▶ **Polveri di materiali come pittura contenente piombo, alcuni tipi di legno e metallo potrebbero essere nocive alla salute.** Il contatto con queste polveri o la loro inalazione può rappresentare un pericolo per la salute dell'utente o delle altre persone presenti nelle vicinanze.

AVVERTENZA! PERICOLO PER LA PRESENZA DI POLVERE!

- ▶ **In caso di lavorazione prolungata del legno e qualora venissero lavorati in particolare materiali che potrebbero produrre polveri pericolose per la salute, collegare l'apparecchio a un idoneo impianto esterno di aspirazione delle polveri. Indossare occhiali protettivi e mascherina antipolvere!**
- **Provvedere a una sufficiente aerazione nella lavorazione di plastiche, vernici, smalti, ecc.**
- **Non impregnare materiali o superfici da lavorare con fluidi contenenti solventi.**
- **Evitare di levigare colori o contenenti piombo o altri materiali pericolosi per la salute.**
- **Non lavorare materiali contenenti amianto.** L'amianto è considerato cancerogeno.
- **L'apparecchio è predisposto per la levigatura di superfici asciutte in legno, plastica, metallo e mastice nonché di superfici laccate.**
- **Non lavorare materiali o superfici umidi.** La penetrazione di acqua in un apparecchio elettrico aumenta il rischio di scosse elettriche.
- **Durante la lavorazione, afferrare sempre l'apparecchio saldamente con entrambe le mani.**
- **Non poggiare assolutamente le mani accanto o sull'apparecchio o sulla superficie da lavorare, poiché in caso di scivolamento sussiste il rischio di lesioni.**
- **Spegnere sempre l'apparecchio e prima di posare l'apparecchio attendere che il foglio abrasivo smetta di vibrare.**

- Durante le pause di lavoro, prima di effettuare qualsiasi lavoro sull'apparecchio (es. sostituzione della carta abrasiva) e in caso di non utilizzo, staccare sempre la spina dalla presa.
- L'apparecchio deve essere sempre pulito, asciutto e privo di olio o grassi lubrificanti.

Accessori/dispositivi supplementari originali

- Utilizzare solo accessori e apparecchi addizionali indicati nelle istruzioni per l'uso. L'uso di apparecchi o accessori diversi da quelli indicati nel manuale di istruzioni può comportare il pericolo di lesioni.

Uso

Accensione e spegnimento

Accensione

- ◆ premere l'interruttore ON/OFF **10** portandolo in posizione "I".

Spegnimento

- ◆ premere l'interruttore ON/OFF **10** portandolo in posizione "0".

Fissaggio del foglio abrasivo

AVVERTENZA!

- ▶ Prima di eseguire lavori sull'apparecchio, staccare sempre la spina dalla presa di corrente.

NOTA

- ▶ Prima di fissare un nuovo foglio abrasivo **7** rimuovere la polvere e lo sporco dal piano abrasivo **6**, **8** e **9**.
- ▶ Verificare la corrispondenza dei fori di aspirazione sul foglio abrasivo e sul piano abrasivo.
- ◆ Posizionare il foglio abrasivo **7** a filo con uno dei lati del piano abrasivo **6**, **8** e **9**.
- ◆ Dopo di ciò posare il foglio abrasivo **7** sul piano abrasivo **6**, **8** e **9** e premerlo in modo che aderisca bene.

Materiali diversi necessitano di diverse grane; le grane adatte per i rispettivi lavori sono indicate nei nostri consigli non impegnativi al paragrafo "Istruzioni operative, consigli e accorgimenti".

Aspirazione di polvere

Indossare una mascherina antipolvere!

AVVERTENZA! **PERICOLO D'INCENDIO!**

- ▶ Lavorando con elettrotensili dotati di contenitore di raccolta polvere **3** o collegati all'apparecchio tramite un dispositivo di aspirazione della polvere, sussiste il rischio di incendi! In condizioni sfavorevoli, come ad es. in caso di formazione di scintille, di molatura del metallo o in presenza di resti di metallo nel legno, la polvere di legno nel sacco della polvere (o nel sacchetto filtro dell'aspirapolvere) può incendiarsi. Ciò può succedere in particolare se la polvere di legno è mescolata a resti di vernice o altre sostanze chimiche e il materiale si è surriscaldato dopo un lungo tempo di lavorazione. Evitare pertanto assolutamente il surriscaldamento del materiale e dell'apparecchio e prima delle pause di lavoro svuotare sempre il contenitore di raccolta polvere **3** o il sacchetto filtro dell'aspirapolvere.

Aspirazione della polvere con contenitore di raccolta polvere

Applicazione del contenitore di raccolta polvere

- ◆ Spingere il contenitore di raccolta polvere **3** sull'apparecchio. Far coincidere il simbolo **11** del contenitore di raccolta polvere **3** con il simbolo **12** dell'apparecchio. Girare il contenitore di raccolta polvere **3** sul simbolo **13** per bloccarla (vedere la figura dettagliata nella pagina pieghevole superiore).

Rimozione del contenitore di raccolta polvere

- ◆ Girare il simbolo **14** del contenitore di raccolta polvere **3** sul simbolo **15** dell'apparecchio (vedere la figura dettagliata nella pagina pieghevole superiore). Sfilare il contenitore di raccolta polvere **3** dall'apparecchio.

NOTA

- ▶ Per garantire un rendimento ottimale nell'aspirazione della polvere, svuotare e scuotere regolarmente il contenitore di raccolta polvere ③. Per farlo premere il tasto di sblocco ② e togliere la parte posteriore del contenitore di raccolta polvere ③ dall'apparecchio. A questo punto rimuovere il sacco della polvere ③a. Pulire accuratamente il sacco della polvere ③a con leggeri colpi.
- ▶ Per l'aspirazione della polvere sono necessari fogli abrasivi forati.

Aspirazione della polvere tramite aspirazione esterna
Collegamento

- ◆ per aspirare la polvere tramite aspirapolvere, inserire il tubo flessibile di aspirazione di un impianto di aspirazione polveri omologato (es. di un aspirapolvere da officina) nel rispettivo attacco ④.

NOTA

- ▶ Se necessario, utilizzare l'adattatore ⑤ infilandolo nell'attacco ④.

Rimozione

- ◆ sfilare il tubo flessibile dell'impianto di aspirazione polveri dall'attacco ④ o all'occorrenza dall'adattatore ⑤.

Istruzioni operative, consigli e accorgimenti

- ◆ Condurre l'apparecchio parallelamente alla superficie da lavorare, con movimenti circolari o alternatamente in direzione longitudinale e trasversale.
- ◆ Non premere sull'apparecchio. I fogli abrasivi altrimenti si bloccano compromettendo così il risultato della levigatura.
- ◆ Pulire di tanto in tanto il foglio abrasivo ⑦ con l'aspirapolvere.
- ◆ Non utilizzare mai lo stesso foglio abrasivo ⑦ per lavorare materiali diversi (es. legno e subito dopo metallo).

Nella seguente tabella sono indicati valori non vincolanti che contribuiscono a trovare il giusto foglio abrasivo ⑦.

| Legno | Foglio abrasivo/grana |
|---|-----------------------|
| Lavorazione con legno | 40-240 |
| Levigatura preliminare, per es. di travi e assi grezzi non piallati | 40, 60 |
| Sfacciatura | 80, 100, 120 |
| Levigatura di precisione di legni duri | 180, 240 |

| Vernici/smalti | Foglio abrasivo/grana |
|---|-----------------------|
| Lavorazione di strati di vernice/smalto o fondi come materiali di riempimento e mastice | 40-320 |
| Levigatura di pitture | 40, 60 |
| Levigatura di pitture di fondo | 80, 100, 120 |
| Levigatura finale di mani di fondo prima della verniciatura | 180, 240, 320 |

Manutenzione e pulizia
**⚠ AVVERTENZA!
PERICOLO DI LESIONI!**

- ▶ Prima di eseguire lavori sull'apparecchio, staccare sempre la spina dalla presa di corrente.
- Pulire l'apparecchio subito dopo il termine del lavoro.
- Non utilizzare oggetti acuminati per la pulizia dell'apparecchio. Impedire la penetrazione di liquidi all'interno dell'apparecchio.
- Per la pulizia dell'alloggiamento utilizzare un panno asciutto. Non utilizzare assolutamente benzina, solventi o detersivi in grado di aggredire la plastica. Per la pulizia accurata dell'apparecchio è necessario un aspirapolvere.
- Le aperture di aerazione devono essere sempre libere.
- Eliminare la polvere più tenace con un pennello.

Smaltimento



Non smaltire gli elettrodomestici assieme ai normali rifiuti domestici!

Il simbolo del bidone dei rifiuti barrato, raffigurato lateralmente, indica che l'apparecchio è soggetto alla Direttiva 2012/19/EU. Tale direttiva prescrive che, al termine della sua vita utile, l'apparecchio non venga smaltito assieme ai normali rifiuti domestici, bensì conferito in appositi centri di raccolta, centri di riciclaggio o aziende di smaltimento.

Lo smaltimento è gratuito per l'utente. Rispettare l'ambiente e smaltire l'apparecchio in modo conforme alle direttive pertinenti.



Per lo smaltimento del prodotto una volta che ha terminato la sua funzione, informarsi presso l'amministrazione comunale.



L'imballaggio è costituito da materiali ecocompatibili che possono essere smaltiti tramite gli appositi centri di raccolta e riciclaggio.



Smaltire l'imballaggio conformemente alle norme di tutela ambientale. Tenere conto dei codici presenti sui vari materiali di imballaggio ed eventualmente separare i materiali effettuando una raccolta differenziata. I materiali di imballaggio presentano codici costituiti da abbreviazioni (a) e numeri (b) con il seguente significato: 1-7: materie plastiche, 20-22: carta e cartone, 80-98: materiali compositi.



Il prodotto e l'imballaggio sono riciclabili, sono soggetti ad una responsabilità estesa del produttore e vengono raccolti in maniera differenziata.

Garanzia della Kompernass Handels GmbH

Egregio Cliente,

Questo apparecchio ha una garanzia di 3 anni dalla data di acquisto. Qualora questo prodotto presentasse vizi, Le spettano diritti legali nei confronti del venditore del prodotto. La garanzia qui di seguito descritta non costituisce alcun limite a tali diritti legali.

Condizioni di garanzia

Il periodo di garanzia decorre dalla data di acquisto. Si prega di conservare bene lo scontrino di cassa. Quest'ultimo è necessario come prova d'acquisto.

Qualora entro tre anni a partire dalla data d'acquisto del prodotto si presentasse un difetto del materiale o di fabbricazione, provvederemo a nostra discrezione a riparare o a sostituire gratuitamente il prodotto oppure a rimborsare il prezzo d'acquisto. Questa prestazione di garanzia ha come presupposto che l'apparecchio guasto e la prova d'acquisto (scontrino di cassa) vengano presentati entro il termine di tre anni e che si descriva per iscritto in cosa consiste il difetto e quando si è evidenziato.

Se il vizio rientra nell'ambito della nostra garanzia, il Suo prodotto verrà riparato o sostituito da uno nuovo. Con la riparazione o la sostituzione del prodotto non decorre un nuovo periodo di garanzia.

Periodo di garanzia e diritti legali di rivendicazione di vizi

Il periodo di garanzia non viene prolungato da interventi in garanzia. Ciò vale anche per le parti sostituite e riparate. Danni e vizi eventualmente già presenti al momento dell'acquisto devono venire segnalati immediatamente dopo che l'apparecchio è stato disimballato. Le riparazioni eseguite dopo la scadenza del periodo di garanzia sono a pagamento.

Ambito della garanzia

L'apparecchio è stato prodotto con cura secondo severe direttive qualitative e debitamente collaudato prima della consegna.

La prestazione in garanzia vale per difetti del materiale o di fabbricazione. Questa garanzia non si estende a componenti del prodotto esposti a normale logorio, che possono pertanto essere considerati come componenti soggetti a usura o a danni che si verificano su componenti delicati, come ad es. interruttori o parti realizzate in vetro.

Questa garanzia decade se il prodotto è stato danneggiato oppure utilizzato o sottoposto a interventi di manutenzione in modo non conforme. Per un utilizzo adeguato del prodotto si devono rigorosamente rispettare tutte le istruzioni esposte nel manuale di istruzioni per l'uso. Si devono assolutamente evitare modalità di utilizzo e azioni che il manuale di istruzioni per l'uso sconsiglia o da cui esso mette in guardia.

Il prodotto è destinato esclusivamente all'uso domestico e non a quello commerciale. La garanzia decade in caso di impiego improprio o manomissione, uso della forza e interventi non eseguiti dalla nostra filiale di assistenza autorizzata.

Il periodo di garanzia non si applica nei seguenti casi

- normale usura della capacità della batteria
- uso commerciale del prodotto
- danneggiamento o modifica del prodotto da parte del cliente
- mancata osservanza delle prescrizioni di sicurezza e manutenzione, errori di utilizzo
- danni derivanti da eventi naturali

Trattamento dei casi di garanzia

Per garantire una rapida evasione della Sua richiesta, La preghiamo di seguire le seguenti istruzioni:

- Tenga a portata di mano per qualsiasi richiesta lo scontrino di cassa e il codice dell'articolo (IAN) 390384_2201 come prova di acquisto.
- Il codice dell'articolo è riportato sulla targhetta identificativa o su un'incisione presenti sul prodotto, sul frontespizio del manuale di istruzioni (in basso a sinistra) o su un adesivo applicato alla parte posteriore o inferiore del prodotto.

■ Qualora si presentassero malfunzionamenti o altri tipi di vizi, contatti innanzitutto il reparto assistenza clienti qui di seguito indicato **telefonticamente** o via **e-mail**.

■ Una volta che il prodotto è stato registrato come difettoso, lo può poi spedire a nostro carico, provvedendo ad allegare la prova di acquisto (scontrino di cassa), una descrizione del vizio e l'indicazione della data in cui si è presentato, all'indirizzo del servizio di assistenza clienti che Le è stato comunicato.



Sul sito www.lidl-service.com è possibile scaricare questo e molti altri manuali di istruzioni, filmati sui prodotti e software d'installazione.

Con questo codice QR si giunge direttamente al sito dell'assistenza clienti Lidl (www.lidl-service.com) e con la digitazione del codice articolo (IAN) 390384_2201 si può aprire il manuale di istruzioni di proprio interesse.

Assistenza

IT Assistenza Italia
Tel.: 800781188
E-Mail: kompernass@lidl.it

IAN 390384_2201

Importatore

Badi che il seguente indirizzo non è quello del servizio di assistenza clienti. Contatti innanzitutto il servizio di assistenza clienti indicato.

KOMPERNASS HANDELS GMBH
BURGSTRASSE 21
44867 BOCHUM
GERMANIA
www.kompernass.com

Traduzione della dichiarazione di conformità originale

La Società KOMPERNASS HANDELS GMBH, responsabile della documentazione: nella persona del Sig. Semi Uguzlu, BURGSTR. 21, 44867 BOCHUM, GERMANIA, dichiara con la presente che questo prodotto è conforme alle seguenti norme, documenti normativi e Direttive CE:

Direttiva macchine

(2006/42/EC)

Compatibilità elettromagnetica

(2014/30/EU)

Direttiva RoHS

(2011/65/EU)*

* Il produttore è il responsabile esclusivo del rilascio di questa dichiarazione di conformità. L'oggetto della dichiarazione sopra descritto soddisfa le prescrizioni della Direttiva 2011/65/EU del Parlamento Europeo e del Consiglio Europeo dell'8 giugno 2011 sulla restrizione dell'uso di determinate sostanze pericolose nelle apparecchiature elettriche ed elettroniche.

Norme armonizzate utilizzate

EN 62841-1:2015

EN 62841-2-4:2014

EN 55014-1:2017/A11:2020

EN 55014-2:2015

EN IEC 55014-1:2021

EN IEC 55014-2:2021

EN IEC 61000-3-2:2019/A1:2021

EN 61000-3-3:2013/A1:2019

EN IEC 61000:2018

Tipo/denominazione dell'apparecchio: Smerigliatrice orbitale a delta PPS 200 C2

Anno di produzione: 05-2022

Numero di serie: IAN 390384_2201

Bochum, 18/02/2022



Semi Uguzlu

- Direttore qualità -

Con riserva di modifiche tecniche volte al miglioramento del prodotto.

Tartalomjegyzék

| | |
|---|------------|
| Bevezető | 112 |
| Rendeltetésszerű használat | 112 |
| Felszereltség | 112 |
| A csomag tartalma | 112 |
| Műszaki adatok | 112 |
| Általános biztonsági utasítások elektromos kéziszerszámokhoz | 113 |
| 1. Munkahelyi biztonság | 113 |
| 2. Elektromos biztonság | 113 |
| 3. Személyi biztonság | 114 |
| 4. Az elektromos kéziszerszám használata és kezelése | 114 |
| 5. Szerviz | 115 |
| Készülék-specifikus biztonsági utasítások | 115 |
| Eredeti tartozékok/kiegészítő eszközök | 116 |
| Használat | 116 |
| Be- és kikapcsolás | 116 |
| Csiszolólap rögzítése | 116 |
| A por elszívása | 116 |
| Munkavégzésre vonatkozó utasítások, ötletek és fogások | 117 |
| Karbantartás és tisztítás | 117 |
| Ártalmatlanítás | 118 |
| A Kompernass Handels GmbH garanciája | 118 |
| Szerviz | 119 |
| Gyártja | 119 |
| Az eredeti megfelelőségi nyilatkozat fordítása | 120 |

PENTACSISZOLÓ PPS 200 C2

Bevezető

Gratulálunk új készüléke megvásárlásához. Vásárlásával kiváló minőségű termék mellett döntött. A használati útmutató a termék része. Fontos tudnivalókat tartalmaz a biztonságra, használatra és ártalmatlanításra vonatkozóan. A termék használata előtt ismerkedjen meg valamennyi használati és biztonsági utasítással. A készüléket csak a leírásnak megfelelően és a megadott célokra használja. A készülék harmadik személynek történő továbbadása esetén adja át a készülékhez tartozó valamennyi leírást is.

Rendeltetészerű használat

A készülék fa, műanyag és festék száraz-csiszolására alkalmas. Minden egyéb felhasználási mód vagy módosítás rendeltetésellenesnek minősül és jelentős balesetveszélyt rejt magában. A nem rendeltetészerű használatból eredő károkat a gyártó nem vállal felelősséget. A készülék nem alkalmas ipari használatra.

Felszereltség

- 1 fogófelület
- 2 kireteszelő gomb
- 3 porfelfogó doboz
- 3a Porzsák
- 4 csatlakozó (elszívó)
- 5 külső porelszívó adapter
- 6 csiszolólemez (négyyszögletes)
- 7 csiszolólap
- 8 csiszolólemez (háromszög lent)
- 9 csiszolólemez (háromszög fent)
- 10 BE/KI kapcsoló

A csomag tartalma

- 1 pentacsiszoló
- 3 csiszolólap (szemcseméret 120)
- 1 porfelfogó doboz
- 1 külső porelszívó adapter
- 1 használati útmutató

Műszaki adatok

| | |
|-------------------------------|---|
| Névleges feszültség | 230 V ~, 50 Hz (váltóáram) |
| Névleges teljesítményfelvétel | 200 W |
| Névleges fordulatszám | n_o 14000 min ⁻¹ |
| Névleges rezgésszám | n_o 28000 min ⁻¹ |
| Csiszolólap-méretek | négyszög 112 x 112 mm háromszög 93 x 93 x 92 mm |
| Védelmi osztály | II /  (dupla szigetelés) |

Zaj- és rezgésinformációk

A zaj mért értéke az EN 62841 szabványnak megfelelően került meghatározásra. Az elektromos kéziszerszám A-súlyozott zajszintjének jellemző értéke:

| | |
|-----------------------|------------------------|
| Hangnyomás-szint | $L_{PA} = 78,5$ dB (A) |
| Hangerőszint | $L_{WA} = 89,5$ dB (A) |
| Bizonytalansági érték | $K = 3$ dB |



Viseljen hallásvédőt!

Rezgésértékek (három irány vektorösszege) az EN 62841 szerint meghatározva:

| | |
|--------------------------|-------------------------------|
| Rezgés kibocsátási érték | $a_h = 5,71$ m/s ² |
| Bizonytalansági érték | $K = 1,5$ m/s ² |

MEGJEGYZÉS

- ▶ A megadott rezgés-kibocsátási értékek és a megadott zajkibocsátási értékek szabványos mérési eljárással lettek meghatározva és felhasználhatók az elektromos szerszámok egymással való összehasonlítására.
- ▶ A megadott rezgés összértékek és zajkibocsátási szintek a terhelés előzetes megbecsüléséhez is felhasználhatók.

⚠ FIGYELMEZTETÉS!

- ▶ A rezgés-kibocsátási érték és zajkibocsátási szint az elektromos kéziszerszám tényleges használata során a megadott értékektől eltérhet annak függvényében, hogy miként és hogyan használja az elektromos készüléket, és különösen, hogy milyen fajta munkadarabon dolgozik.
- ▶ Próbálja a terhelést a lehető legalacsonyabb szinten tartani. A rezgésterhelés csökkenthető például kesztyű viselésével a szerszám használata során, illetve a munkaidő korlátozásával. Ebben az esetben a működési ciklus minden részét figyelembe kell venni (például amikor az elektromos kéziszerszám ki van kapcsolva, és amikor bár be van kapcsolva, de terhelés nélkül fut).



Általános biztonsági utasítások elektromos kéziszerszámokhoz

⚠ FIGYELMEZTETÉS!

- ▶ Tanulmányozza az elektromos kéziszerszámhoz tartozó összes biztonsági figyelmeztetést, utasítást, ábrát és műszaki adatot. Az alábbi utasítások figyelmen kívül hagyása áramütést, tüzet és/vagy súlyos sérüléseket okozhat.

Őrizze meg az összes biztonsági előírást és utasítást későbbi használatra.

A biztonsági előírásokban használt „elektromos kéziszerszám” kifejezés hálózatról (hálózati vezetéken át) üzemeltetett elektromos kéziszerszámokra vagy akkumulátoros elektromos kéziszerszámokra (hálózati vezeték nélkül) vonatkozik.

1. Munkahelyi biztonság

- a) Tartsa tisztán és jól megvilágítva a munkaterületét. A rendtelenség és a rosszul megvilágított munkaterület balesetet okozhat.
- b) Ne dolgozzon az elektromos kéziszerszámmal olyan robbanásveszélyes környezetben, ahol gyúlékony folyadékok, gázok vagy porok vannak. Az elektromos kéziszerszámok szikráznak, a szikra pedig meggyújthatja a port vagy gőzöket.
- c) Az elektromos kéziszerszám használata közben ne engedjen közel gyermekeket és más személyeket. Ha elterelik a figyelmét, elveszítheti uralmát az elektromos kéziszerszám felett.

2. Elektromos biztonság

- a) Az elektromos kéziszerszám csatlakozódugójának illeszkednie kell a csatlakozóaljzatba. A csatlakozót semmilyen módon nem szabad megváltoztatni.
A földelt elektromos kéziszerszámokat ne használja adapterrel. A nem módosított csatlakozó és a megfelelő csatlakozóaljzat használata csökkenti az áramütés veszélyét.
- b) Ügyeljen arra, hogy teste ne érintkezzen földelt felülettel, mint például csővezeték, fűtőtűst, tűzhely vagy hűtőszekrény felületével. Az áramütés kockázata nagyobb, ha a teste földelve van.
- c) Óvja az elektromos kéziszerszámot esőtől vagy nedves környezettől. Növeli az áramütés kockázatát, ha víz kerül az elektromos kéziszerszámba.
- d) Ne használja a csatlakozóvezetéket rendeltetésellenes célra, ne hordozza és ne akassza fel az elektromos kéziszerszámot a kábelnél fogva és ne a vezetéknel fogva húzza ki a csatlakozódugót az aljzatból. Tartsa távol a csatlakozóvezetéket hőtől, olajtól, éles szegélyektől vagy mozgó alkatrészekről. A sérült vagy összezsavarodott csatlakozóvezeték növeli az áramütés kockázatát.

- e) Ha a szabadban dolgozik az elektromos kéziszerszámmal, akkor csak olyan hosszabbító vezetékeket használjon, ami kültéren is engedélyezett. A kültéri használatra alkalmas hosszabbító kábellel csökkentheti az áramütés veszélyét.
- f) Ha az elektromos kéziszerszám nedves helyen történő használata elkerülhetetlen, akkor használjon hibaáram védőkapcsolót. A hibaáram védőkapcsoló használata csökkenti az áramütés veszélyének kockázatát.

3. Személyi biztonság

- a) Legyen figyelmes, ügyeljen arra, amit csinál és megfontoltan végezze a munkát az elektromos kéziszerszámmal. Ne használjon elektromos kéziszerszámot, ha fáradt, vagy ha kábítószert, alkohol vagy gyógyszer hatása alatt áll. Az elektromos kéziszerszám használatakor már egy pillanatnyi figyelmetlenség is komoly sérüléseket okozhat.
- b) Viseljen egyéni védőeszközt és mindig vegyen fel védőszemüveget. Az elektromos kéziszerszám jellegének és alkalmazásának megfelelő egyéni védőeszköz, például pormaszok, csúszásmentes biztonsági cipő, védősisak vagy fülvédő csökkenti a személyi sérülések veszélyét.
- c) Előzze meg a készülék véletlenszerű bekapcsolását. Győződjön meg arról, hogy az elektromos kéziszerszám ki van kapcsolva, mielőtt a villamos hálózatra és/vagy az akkumulátorra csatlakoztatja, illetve kézbe veszi vagy viszi. Balesetet okozhat, ha az elektromos kéziszerszám hordozása közben az ujjja a kapcsolón van vagy az elektromos kéziszerszám már bekapcsolt állapotban van, amikor csatlakoztatja az áramellátásra.
- d) Távolítsa el a beállításhoz használt szerszámokat vagy csavar kulcsokat az elektromos kéziszerszám bekapcsolása előtt. Az elektromos kéziszerszám forgó részében maradt szerszám vagy kulcs balesetet okozhat.
- e) Kerülje a normálistól eltérő testtartást. Vegyen fel biztonságos álló helyzetet és tartsa meg folyamatosan az egyensúlyát. Ily módon váratlan helyzetekben is jobban úrrá tud lenni az elektromos kéziszerszámon.

- f) Viseljen alkalmas ruházatot. Ne viseljen bő ruházatot vagy ékszert. Tartsa távol a haját és ruháját a mozgó részekről. A laza ruházat, az ékszer vagy a hosszú haj beleakadhat a mozgó részekbe.
- g) Amennyiben a készülékhez porelszívó és porgyűjtő berendezés is szerelhető, akkor ezeket csatlakoztatni és megfelelően használni kell. A porelszívó alkalmazása csökkentheti a por általi veszélyeztetést.
- h) Ne gondolja, hogy biztonságban van és ne hagyja figyelmen kívül az elektromos kéziszerszámokra vonatkozó biztonsági előírásokat akkor sem, ha többszöri használat után jól ismeri az elektromos kéziszerszám használatát. A figyelmetlen használat a második perc töredéke alatt súlyos sérüléseket okozhat.

4. Az elektromos kéziszerszám használata és kezelése

- a) Ne terhelje túl az elektromos kéziszerszámot. A munkájának megfelelő elektromos kéziszerszámmal jobban és biztonságosabban tud dolgozni a megadott teljesítmény-tartományban.
- b) Ne használjon olyan elektromos kéziszerszámot, amelyiknek hibás a kapcsolója. Ha az elektromos kéziszerszámot már nem lehet be- és kikapcsolni, akkor a használata veszélyes és meg kell javíttatni.
- c) Húzza ki a hálózati csatlakozódugót a csatlakozóaljzatból és/vagy távolítsa el a levehető akkumulátort, mielőtt beállításokat végez a készüléken, betétszerszámokat cserél vagy az elektromos kéziszerszámot elteszi. Ezzel a megelőző biztonsági intézkedéssel megakadályozható az elektromos kéziszerszám véletlen bekapcsolása.
- d) A nem használt elektromos kéziszerszámot gyermekektől elzárva tárolja. Ne engedje, hogy olyan személyek használják az elektromos kéziszerszámot, akik nem ismerik annak használatát vagy nem olvasták az erre vonatkozó utasításokat. Az elektromos kéziszerszámok veszélyesek, ha tapasztalatlan személyek használják azokat.

- e) Gondosan ápolja az elektromos kéziszerszámokat és a betétszerszámokat. Ellenőrizze, hogy a mozgó részek tökéletesen működnek és nincsenek beszorulva, részei nincsenek eltörve vagy olyannyira megsérülve, hogy az befolyásolná az elektromos kéziszerszám működését. Az elektromos kéziszerszám használata előtt javíttassa meg a sérült részeket.
Sok balesetet a rosszul karbantartott elektromos kéziszerszámok okoznak.
- f) A vágószerszámokat tartsa mindig élesen és tisztán. A gondosan karbantartott éles vágóeszközök kisebb valószínűséggel szorulnak be és könnyebben irányíthatók.
- g) Az elektromos kéziszerszámot, a betétszerszámokat stb. a használati utasításoknak megfelelően használja. Vegye figyelembe a munkakörülményeket és az elvégzendő feladatot. Az elektromos kéziszerszám nem rendeltetésszerű használata veszélyes helyzeteket teremthet.
- h) A markolatokat és fogófelületeket tartsa szárazon, tisztán és olaj- illetve zsírmentesen. A csúszós markolatok és fogófelületek nem teszik lehetővé az elektromos kéziszerszám biztonságos használatát és irányítását váratlan helyzetekben.

5. Szerviz

- a) Az elektromos kéziszerszámot csak képzett szakemberrel és csak eredeti cserealkatrészekkel javíttassa. Ezzel biztosíthatja az elektromos kéziszerszám hosszan tartó biztonságos működését.

Készülék-specifikus biztonsági utasítások

A sérülés- és tűzveszély, valamint az egészség veszélyeztetésének elkerülése érdekében

- Ha a szabadban dolgozik, akkor a készüléket max. 30 mA kioldóáramú hibaáramú (FI) védőkapcsolóval használja.
- Csak kültéri használatra jóváhagyott hosszabbító kábelt használjon.

- Rögzítse megfelelően a munkadarabot. A munkadarab befogásához használjon befogóeszközt/satut. Ezekkel biztosabban tartja a munkadarabot, mint kézzel.
- Veszély esetén azonnal húzza ki a csatlakozódugót az aljzatból.
- A hálózati kábelt minden esetben a készülék mögött vezesse el.
- **A SZIKRAKÉPZŐDÉS MIATT TŰZVESZÉLY ÁLL FENNI!** Fém csiszolása közben szikra képződik. Ezért mindenképpen ügyeljen arra, hogy ne veszélyeztessen személyeket és ne legyenek gyúlékony anyagok a munkaterület közelében.

FIGYELMEZTETÉS! MÉRGEZŐ POROK!

- ▶ Az ólomtartalmú festékek, bizonyos fafajták és fémek, valamint ehhez hasonló anyagok porai károsak lehetnek az egészségre. Az ilyen porok érintése vagy belégzése veszélyes lehet a kezelő vagy a közelben tartózkodó személyek számára.

FIGYELMEZTETÉS! PORVESZÉLY!

- ▶ Fa hosszabb ideig tartó megmunkálása esetén, vagy olyan anyagok megmunkálásánál, amelyeknél egészségre káros por keletkezik, csatlakoztassa a készüléket erre alkalmas külső porszívóra. Viseljen védőszemüveget és porvédő maszkot!

- Gondoskodjon megfelelő szellőzéről műanyagok, festékek, lakkok, stb. megmunkálása közben.
- Ne itassa át az anyagokat vagy a megmunkálendő felületet oldószertartalmú folyadékokkal.
- Kerülje az ólomtartalmú festékek vagy más egészségkárosító anyagok csiszolását.
- Azbeszttartalmú anyagokat nem szabad megmunkálni. Az azbeszt rákkeltő anyagnak számít.
- A készüléket fa, műanyag, fém és spatulyázó massa, valamint festett felületek száraz felületi csiszolására tervezték.

- Ne dolgozzon megnedvesített anyagokkal vagy nedves felületeken. Növeli az áramütés kockázatát, ha víz kerül az elektromos készülékbe.
- Munka közben mindig két kézzel erősen tartsa a készüléket.
- Semmi esetre se támassza le a kezét a készülék vagy a megmunkálandó felület mellett vagy előtt, mert lecsúszása balesetveszélyes.
- Mindig kapcsolja ki a készüléket és hagyja kirezgenni a csiszolólapot 7 előtt leteszi a készüléket.
- Húzza ki a hálózati csatlakozót a csatlakozóaljzatból a munkaszünetek előtt, a készülékben végzett munkák előtt (pl. a csiszolópapír cseréjekor) és ha nem használja a készüléket.
- A készüléknek mindig tisztának, száraznak és olaj- vagy kenőanyagmentesnek kell lenni.

Eredeti tartozékok/kiegészítő eszközök

- Csak a használati útmutatóban megadott tartozékokat és kiegészítő eszközöket használja. A használati útmutatóban ajánlottól eltérő betétszám vagy tartozék használata sérülésveszélyt jelenthet az Ön számára.

Használat

Be- és kikapcsolás

Bekapcsolás

- ◆ Nyomja a BE/KI kapcsolót 10 „I” állásba.

Kikapcsolás

- ◆ Nyomja a BE/KI kapcsolót 10 „O” állásba.

Csiszolólapp rögzítése

⚠ FIGYELMEZTETÉS!

- ▶ A készüléken végzett munkát megelőzően minden esetben húzza ki a hálózati csatlakozódugót a hálózati csatlakozóaljzatból.

TUDNIVALÓ

- ▶ Új csiszolólap 7 rögzítése előtt távolítsa el a port és szennyeződést a csiszolólemezzel 6, 8 és 9.

TUDNIVALÓ

- ▶ Ügyeljen a csiszolólapon és a csiszolólemezen lévő elszívólyukak illeszkedésére.
- ◆ Helyezze a csiszolólapot 7 a csiszolólemez 6, 8 és 9 egyik oldalához úgy, hogy széleik egy vonalban legyenek.
- ◆ Ezt követően helyezze fel a csiszolólapot 7 a csiszolólemeze 6, 8 és 9 és nyomja össze erősen.

A különféle anyagokhoz különböző szemcseméretet kell választani. Az adott munkához megfelelő szemcseméretre vonatkozóan a „Munkavégzésre vonatkozó utasítások, ötletek és fogások” fejezetben olvashatja nem kötelező ajánlásainkat.

A por elszívása



Viseljen porvédő maszkot!

⚠ FIGYELMEZTETÉS! TÜZVESZÉLY!

- ▶ Tűzveszély áll fenn olyan elektromos kéziszerszámokkal végzett munka során, melyek porfelfogó dobozzal 3 rendelkeznek vagy porelszívó berendezésen keresztül csatlakoztathatók a porszívóhoz! Kedvezőtlen feltételek mellett - pl. szikrázás, fában található fém vagy fémmaradványok csiszolásakor - a porzsákban (vagy a porszívó porzsákjában) lévő fűrészpör meggyulladhat. Ez különösen akkor történhet meg, ha a fapor festékmaradvánnyal vagy egyéb vegyi anyaggal keveredik és a csiszolt anyag hosszú megmunkálás után felforrósodik. Ezért mindenképpen kerülje el a csiszolandó munkadarab és a készülék felhevülését és a munkaszünetek előtt mindig ürítse ki a porfelfogó dobozt 3 vagy a porszívó porzsákját.

Porelszívás porfelfogó dobozzal

Porfelfogó doboz felhelyezése

- ◆ Csúsztassa a porfelfogó dobozt 3 a készülékre. Ehhez irányítsa a porfelfogó dobozon 3 lévő -szimbólumot a készüléken lévő -szimbólumra. A lezáráshoz forgassa a porfelfogó dobozt 3 a -szimbólumra (lásd a részletes ábrát a felső kihajtható oldalon).

Porfelfogó doboz levétele

- ◆ Forgassa a porfelfogó dobozon **3** lévő -szimbólumot a készüléken lévő ►-szimbólumra (lásd a kihajtható oldalon látható részletezett ábrát). Húzza le a porfelfogó dobozt **3** a készülékről.

TUDNIVALÓ

- ▶ Az optimális szívásteljesítmény biztosítása érdekében időben ürítse ki és ütögesse ki a porfelfogó dobozt **3**. Ehhez nyomja meg a **2** kioldógombot a **3** porgyűjtő hátsó részének eltávolításához a készülékből. Ekkor húzza le a porzsákat **3a**. Ütögetéssel alaposan tisztítsa ki a porzsákat **3a**.
- ▶ A porelszíváshoz perforált csiszolólapok szükségesek.

Porelszívás külső elszívóval

Csatlakoztatás

- ◆ A porszívóval történő porelszíváshoz tolja az engedélyezett porelszívó-berendezés (pl. műhely-elszívó) szívótömlőjét a csatlakozóba **4**.

TUDNIVALÓ

- ▶ Szükség esetén tolja az adaptert **5** a csatlakozóba **4**.

Kivétel

- ◆ Húzza le az elszívó-berendezés tömlőjét a csatlakozóról **4**, illetve az adatterről **5**.

Munkavégzésre vonatkozó utasítások, ötletek és fogások

- ◆ A készüléket párhuzamosan, körkörösén vagy váltakozva hosszában és keresztbe mozgassa.
- ◆ Ne nyomja erősen a készüléket felületre. Ez nagyon igénybe veszi a csiszolólapokat és ezáltal rosszabb lesz a csiszolási teljesítmény.
- ◆ Időnként porszívózza át a csiszolólapot **7**.
- ◆ Soha ne csiszoljon különböző anyagokat (pl. fát és utána fémet) ugyanazzal a csiszolólapal **7**.

Az alábbi táblázatban olyan ajánlott értékeket talál, amelyek megkönnyítik Önnek a csiszolólap **7** kiválasztását.

| Fa | Csiszolólapp/ szemcseméret |
|--|-------------------------------|
| Fa megmunkálása | 40-240 |
| Előcsiszolás, pl. durva, gyalulatlan gerendák és deszkák előcsiszolása | 40, 60 |
| Síkköszörülés | 80, 100, 120 |
| Keményfa finom-csiszolása | 180, 240 |

| Festék/lakk | Csiszolólapp/ szemcseméret |
|--|-------------------------------|
| Festék- és lakkrétegek vagy alapozóanyagok, mint például feltöltő anyag és spatulyázó massa megmunkálása | 40-320 |
| Festék lecsiszolása | 40, 60 |
| Alapozófesték csiszolása | 80, 100, 120 |
| Alapozó befejező csiszolása a festés előtt | 180, 240, 320 |

Karbantartás és tisztítás

⚠ FIGYELMEZTETÉS! SÉRÜLÉSVESZÉLY!

- ▶ A készüléken végzett munkát megelőzően minden esetben húzza ki a hálózati csatlakozódugót a hálózati csatlakozóaljzatból.
- Tisztítsa meg a készüléket közvetlenül a munka befejezése után.
- Ne használjon éles tárgyakat a készülék tisztításához. Ne hagyja, hogy folyadék kerüljön a készülék belsejébe.
- A készülékház tisztításához használjon törlőkendőt. Semmiképpen ne használjon benzint, oldószert vagy olyan tisztítószer, ami kárt tesz a műanyagban. A készülék alapos tisztításához porszívó szükséges.
- A szellőzőnyílásokat mindig szabadon kell hagyni.
- A felületre tapadó csiszolóport ecsettel távolítsa el.

Ártalmatlanítás



Ne dobjon elektromos kéziszer-számot a háztartási hulladékba!

Az áthúzott kerekesszeméttároló itt látható szimbóluma azt jelzi, hogy ez a készülék a 2012/19/EU irányelv hatálya alá tartozik. Ez az irányelv azt mondja ki, hogy a készüléket életciklusa végén nem szabad a szokásos háztartási hulladékkal ártalmatlanítani, hanem külön létrehozott gyűjtőhelyen, újrahasznosító központokban vagy hulladékkezelő üzemben kell leadni.

Ez az ártalmatlanítás az Ön számára díjtalan. Kímélje a környezetet és ártalmatlanítson szakszerűen.



Az elhasználandó termék ártalmatlanításának lehetőségeiről tájékozódjon települése vagy városa önkormányzatánál.



A csomagolás környezetbarát anyagokból készült, amit a helyi hulladékhasznosítónál adhat le ártalmatlanításra.



Ártalmatlanítsa a csomagolást környezetbarát módon. Vegye figyelembe a különböző csomagolóanyagokon lévő jelzéseket és adott esetben válassza külön azokat. A csomagolóanyagok rövidítésekkel (a) és számjegyekkel (b) vannak megjelölve, az alábbi jelentéssel: 1-7: műanyag, 20-22: papír és karton, 80-98: kompozit anyagok.



A termék és a csomagolás újrahasznosítható, a gyártó kiterjesztett felelőssége alá tartozik, és szelektív hulladékgyűjtéssel gyűjtik.

A Kompernass Handels GmbH garanciája

Tisztelt Vásárlónk!

A készülékre a vásárlás napjától számított 3 év garanciát vállalunk. A termék meghibásodása esetén. Önt jogszabályban foglalt jogok illetik meg az eladóval szemben. Az alábbi garanciánk nem korlátozza vagy szünteti meg a jogszabályban biztosított jogokat.

Garanciális feltételek

A garanciális időszak a vásárlás napján kezdődik. Gondosan őrizze meg a nyugtát. Ez a vásárlás igazolásához szükséges.

Ha a termékvásárlás napjától számított három éven belül anyag- vagy gyártási hibát észlel, akkor a terméket saját belátásunk szerint ingyen megjavítjuk, kicseréljük vagy visszafizetjük az árát. A garancia feltétele a hibás készülék és a vásárlást igazoló bizonylat (pénztári blokk) három éves garanciaidőn belüli bemutatása, valamint a hiba lényegének és megjelenése idejének rövideleírása.

Ha garanciánk fedezetet nyújt a hibára, akkor javított vagy egy új terméket kap vissza. A termék javítása vagy cseréje esetén a garancia nem kezdődik előlről.

Garanciális idő és a jogszabályban foglalt szavatossági igények

A garancia ideje nem hosszabbodik meg a jótállással. Ez a cserélt és javított alkatrészekre is vonatkozik. Az esetlegesen már a vásárláskor is fennálló sérüléseket és hiányosságokat a kicsomagolás után azonnal jelezni kell. A garanciai eljárás után esedékes javítások díjkötelesek.

A garancia köre

A készüléket szigorú minőségi előírások szerint gyártottuk és kiszállítás előtt lelkiismeretesen ellenőriztük.

A garancia anyag- vagy gyártási hibákra vonatkozik. A garancia nem terjed ki a termék normális elhasználódásnak kitett és ezért kopó alkatrészeknek tekinthető alkatrészeire vagy a törékeny alkatrészek – mint például kapcsolók vagy üvegből készült alkatrészek – sérüléseire.

A garancia megszűnik akkor, ha a termék megsérül, nem megfelelően használják vagy nem tartják karban. A termék megfelelő használata érdekében a használati útmutatóban foglalt összes utasítást pontosan be kell tartani. Feltétlenül kerülni kell minden olyan felhasználási és kezelési módot, amit a használati útmutató nem javasol, vagy amelynek elkerülésére kifejezetten figyelmeztet.

A termék csak magánhasználatra és nem ipari használatra készült. A garancia érvényét veszti visszaélészerű vagy szakszerűtlen kezelés, erőszak alkalmazása vagy olyan beavatkozások esetén, amelyeket általunk nem engedélyezett szervizben végeztek el.

A garanciális idő nem érvényes

- az akkumulátor-kapacitás normális elhasználódása esetén
- a termék ipari használata esetén
- ha az ügyfél megrongálja vagy megváltoztatja a terméket
- ha nem tartja be a biztonsági vagy karbantartási előírásokat, kezelési hiba esetén
- természeti események által okozott sérülések esetén

A garancia érvényesítése

Ügyének gyors feldolgozása érdekében kövesse a következő utasításokat:

- Kérjük, hogy minden kapcsolatfelvételnél tartsa készenlétben a vásárlást igazoló pénztári blokkot és a cikkszámot (IAN) 390384_2201.
- A cikkszám a termék adattábláján, a termékre gravírozva, a használati útmutató címlapján (balra lent) vagy a termék hátoldalán vagy alján lévő címkén található.
- Működési hiba vagy más hiba észlelése esetén vegye fel a kapcsolatot az alábbi szervizrészleggel **telefonon** vagy **e-mailben**.
- Küldje el díjmentesen a megadott szerviz címére a hibásnak talált terméket és a vásárlást igazoló bizonylatot (pénztári blokk), illetve röviden írja le azt is, hogy hol és mikor jelentkezett a hiba.



Más használati útmutatókhoz, termékbemutató videókhoz és a telepítési szoftverekhez hasonlóan ezt is letöltheti a www.lidl-service.com oldalról.

Ezzel a QR-kóddal közvetlenül a Lidl ügyfélszolgálati oldalra kerülnek (www.lidl-service.com) és a cikkszám megadásával (IAN) 390384_2201 megnyithatja a használati útmutatót.

Szerviz

HU Szerviz Magyarország

Tel.: 06800 21225

E-Mail: kompernass@lidl.hu

IAN 390384_2201

Gyártja

Ügyeljen arra, hogy az alábbi cím nem a szerviz címe. Először forduljon a megjelölt szervizhez.

KOMPERNASS HANDELS GMBH

BURGSTRASSE 21

44867 BOCHUM

NÉMETORSZÁG

www.kompernass.com

Az eredeti megfelelőségi nyilatkozat fordítása

Mi, a KOMPERNASS HANDELS GMBH – a dokumentációért felelős: Semi Uguzlu, BURGSTR. 21, 44867 BOCHUM, NÉMETORSZÁG –, ezennel igazoljuk, hogy ez a termék megfelel az alábbi szabványoknak, normatív dokumentumoknak és EK-irányelveknek:

Gépek irányelv
(2006/42/EC)

Elektromágneses összeférhetőség
(2014/30/EU)

RoHS irányelv
(2011/65/EU)*

* A megfelelőségi nyilatkozat kiállításáért kizárólag a gyártó felel. A nyilatkozat fenti tárgya megfelel az Európa Parlament és Tanács 2011. június 8-i, egyes veszélyes anyagok elektromos és elektronikus berendezésekben való alkalmazásának korlátozásáról szóló 2011/65/EU irányelvnek.

Alkalmazott harmonizált szabványok

EN 62841-1:2015

EN 62841-2-4:2014

EN 55014-1:2017/A11:2020

EN 55014-2:2015

EN IEC 55014-1:2021

EN IEC 55014-2:2021

EN IEC 61000-3-2:2019/A1:2021

EN 61000-3-3:2013/A1:2019

EN IEC 61000:2018

Típus/Készülék megnevezése: Pentacsiszóló PPS 200 C2

Gyártási év: 2022-05

Sorozatszám: IAN 390384_2201

Bochum, 2022.02.18.



Semi Uguzlu

– minőségbiztosítási vezető –

A továbbfejlesztés érdekében a műszaki változtatások jogát fenntartjuk.

Kazalo

| | |
|--|------------|
| Uvod | 122 |
| Predvidena uporaba | 122 |
| Oprema | 122 |
| Vsebina kompleta | 122 |
| Tehnični podatki | 122 |
| Splošna varnostna navodila za električna orodja | 123 |
| 1. Varnost na delovnem mestu | 123 |
| 2. Električna varnost | 123 |
| 3. Varnost oseb | 124 |
| 4. Uporaba in ravnanje z električnim orodjem | 124 |
| 5. Servis | 125 |
| Varnostna navodila, specifična za napravo | 125 |
| Originalni pribor/dodatne naprave | 125 |
| Uporaba | 126 |
| Vklop in izklop | 126 |
| Pritrditev brusnega papirja | 126 |
| Sesanje praha | 126 |
| Navodila za delo, koristni nasveti | 127 |
| Vzdrževanje in čiščenje | 127 |
| Odstranjevanje med odpadke | 128 |
| Proizvajalec | 128 |
| Pooblaščen serviser | 128 |
| Garancijski list | 128 |
| Prevod izvirne izjave o skladnosti | 130 |

PENTA BRUSILNIK PPS 200 C2

Uvod

Iskrene čestitke ob nakupu nove naprave. Odločili ste se za kakovosten izdelek. Navodila za uporabo so sestavni del tega izdelka. Vsebujejo pomembna navodila za varnost, uporabo in odlaganje izdelka med odpadke. Preden začnete izdelek uporabljati, se seznanite z vsemi navodili za uporabo in varnost. Izdelek uporabljajte le tako, kot je opisano, in samo za navedena področja uporabe. Ob predaji izdelka tretji osebi zraven priložite vso dokumentacijo.

Predvidena uporaba

Naprava je primerna za suho brušenje lesa, umetnih snovi in lakov. Vsakršna druga uporaba ali sprememba naprave velja za nepredvideno in pomeni bistveno nevarnost nezgod. Proizvajalec ne prevzema nobene odgovornosti za škodo, nastalo zaradi nepredvidene uporabe. Naprava ni predvidena za poslovno uporabo.

Oprema

- 1 prijemna površina
- 2 tipka za sprostitvev
- 3 posoda za prah
- 3a Vrečka za prah
- 4 priključek (sesanje)
- 5 adapter za zunanji sesalnik za prah
- 6 brusilna plošča (štirikotna)
- 7 brusni papir
- 8 brusilna plošča (trikotna, spodaj)
- 9 brusilna plošča (trikotna, zgoraj)
- 10 stikalo za vklop/izklop

Vsebina kompleta

- 1 penta brusilnik
- 3 brusni listi (zrnatost 120)
- 1 posoda za prah
- 1 adapter za zunanji sesalnik za prah
- 1 navodila za uporabo

Tehnični podatki

| | |
|---------------------------|---|
| Nazivna napetost | 230 V~, 50 Hz (izmenični tok) |
| Nazivna moč | 200 W |
| Nazivno število vrtljajev | n_0 14.000 min ⁻¹ |
| Nazivno število vibracij | n_0 28.000 min ⁻¹ |
| Mere brusnega papirja | štirikotni 112 x 112 mm trikotni 93 x 93 x 92 mm |
| Razred zaščite | II/☐ (dvojna izolacija) |

Informacije o hrupu in tresljajih

Izmerjena vrednost hrupa je določena po standardu EN 62841. A-vrednotena raven hrupa električnega orodja tipično znaša:

| | |
|----------------------|------------------------|
| Raven zvočnega tlaka | $L_{PA} = 78,5$ dB (A) |
| Raven zvočne moči | $L_{WA} = 89,5$ dB (A) |
| Negotovost | $K = 3$ dB |



Nosite zaščito sluha!

Vrednosti tresljajev (vektorska vsota treh smeri), izračunane v skladu z EN 62841:

| | |
|-------------------------------|-------------------------------|
| Emisijska vrednost tresljajev | $a_h = 5,71$ m/s ² |
| Negotovost | $K = 1,5$ m/s ² |

OPOMBA

- Navedene skupne vrednosti tresljajev in navedene vrednosti emisij hrupa so bile izmerjene v standardiziranem preskusnem postopku in se lahko uporabljajo za medsebojno primerjavo električnih orodij.
- Navedene skupne vrednosti tresljajev in navedene vrednosti emisij hrupa se lahko uporabljajo tudi za uvodno oceno izpostavljenosti.

⚠ OPOZORILO!

- ▶ Emisije tresljajev in hrupa lahko med dejansko uporabo električnega orodja odstopajo od navedenih vrednosti, kar je odvisno od vsakokratnega načina uporabe električnega orodja, še posebej pa od vrste obdelovanca za obdelavo.
- ▶ Obremenitev poskušajte ohranjati na čim nižji ravni. Primera ukrepov za zmanjšanje obremenitve s tresljaji sta nošenje rokavic pri uporabi orodja in omejitev delovnega časa. Ob tem je treba upoštevati vse dele obratovalnega cikla (na primer čase, ko je električno orodje izklopljeno, ter čase, v katerih je vklopljeno, vendar obratuje brez obremenitve).



Splošna varnostna navodila za električna orodja

⚠ OPOZORILO!

- ▶ Preberite vsa varnostna navodila, navodila, slike in tehnične podatke, s katerimi je opremljeno to električno orodje. Nedoslednost pri upoštevanju spodnjih navodil lahko povzroči električni udar, požar in/ali hude telesne poškodbe.

Vsa varnostna navodila in druga navodila shranite za prihodnjo uporabo.

Izraz »električno orodje«, ki se uporablja v varnostnih navodilih, se nanaša na električna orodja z napajanjem iz električnega omrežja (z električnim kablom) in na električna orodja z akumulatorskim napajanjem (brez električnega kabla).

1. Varnost na delovnem mestu

- a) Svoje delovno območje vzdržujte čisto in dobro osvetljeno. Nered in neosvetljena delovna območja lahko privedejo do nezgod.
- b) Električnega orodja ne uporabljajte v okoljih, kjer je prisotna nevarnost eksplozije in kjer so prisotni vnetljivi plini, tekočine ali prah. Električna orodja se iskrijo, kar lahko povzroči vžig praha ali hlapov.

- c) Otrokom in drugim osebam med uporabo električnega orodja ne pustite blizu. Zaradi odvratanja pozornosti lahko izgubite nadzor nad električnim orodjem.

2. Električna varnost

- a) Priključni vtič električnega orodja mora biti primeren za vtičnico. Vtiča ni dovoljeno spreminjati na noben način. Skupaj z zaščitno ozemljenimi električnimi orodji ne uporabljajte vtičev za prilagoditev. Nespremenjeni vtiči in primerne vtičnice zmanjšajo tveganje električnega udara.
- b) Izogibajte se telesnemu stiku z ozemljenimi površinami, kot so cevi, radiatorji, štedilniki in hladilniki. Če je vaše telo ozemljeno, je povečano tveganje zaradi električnega udara.
- c) Električno orodje varujte pred dežjem ali vlago. Vdor vode v električno orodje poveča tveganje električnega udara.
- d) Električnega kabla ne uporabljajte za druge namene, na primer za prenašanje ali obešanje električnega orodja ali za vlečenje vtiča iz vtičnice. Električni kabel varujte pred vročino, oljem, ostrimi robovi ali premikajočimi se deli. Poškodovani ali zviti električni kabli povečajo tveganje električnega udara.
- e) Če z električnim orodjem delate na prostem, uporabljajte samo električne podaljške, ki so odobreni za uporabo na prostem. Uporaba električnega podaljška, primerne za uporabo na prostem, zmanjša tveganje električnega udara.
- f) Če se ne morete izogniti uporabi električnega orodja v vlažnem okolju, uporabite zaščitno stikalo za okvarni tok. Uporaba zaščitnega stikala za okvarni tok zmanjša tveganje električnega udara.

3. Varnost oseb

- a) Bodite pozorni, pazite, kaj počnete, dela z električnim orodjem se lotite premišljeno. Električnega orodja ne uporabljajte, ko ste utrujeni ali pod vplivom drog, alkohola ali zdravil. Že en sam trenutek nepazljivosti pri uporabi električnega orodja lahko povzroči hude telesne poškodbe.
- b) Nosite osebno zaščitno opremo in vedno tudi zaščitna očala. Uporaba osebne zaščitne opreme, kot so maska za zaščito pred prahom, ndrseči zaščitni čevlji, zaščitna čelada ali zaščitna sluha, odvisno od vrste in uporabe električnega orodja, zmanjša tveganje telesnih poškodb.
- c) Preprečite nenamerni zagon naprave. Prepričajte se, da je električno orodje izključeno, preden ga priključite na električno napajanje in/ali akumulator, ga dvignete ali prenašate. Če imate pri prenašanju električnega orodja prst na stikalu ali vklopljeno električno orodje priključite na električno napajanje, lahko pride do nesreče.
- d) Pred vklopom električnega orodja odstranite nastavitvena orodja ali ključe za vijake. Orodje ali ključ za vijake na vrtečem se delu električnega orodja lahko povzroči telesne poškodbe.
- e) Izogibajte se neobičajni drži telesa. Poskrbite za trdno stojišče in vedno vzdržujte ravnotežje. Tako lahko električno orodje v nepričakovanih situacijah bolje obvladate.
- f) Nosite primerna oblačila. Ne nosite ohlapnih oblačil ali nakita. Lase in oblačila imejte varno oddaljena od premikajočih se delov. Premikajoči se deli lahko zagrabijo ohlapna oblačila, nakit ali dolge lase.
- g) Če lahko vgradite priprave za sesanje ali prestrezanje praha, jih priključite in jih uporabljajte pravilno. Uporaba naprave za sesanje praha lahko zmanjša nevarnost zaradi praha.
- h) Ne bodite iz napačnih razlogov prepričani o lastni varnosti in ne ravnajte drugače, kot je navedeno v varnostnih pravilih za električno orodje, tudi če ste električno orodje uporabili že večkrat in ste z njim seznanjeni. Nepazljivo ravnanje lahko v nekaj sekundah povzroči hude telesne poškodbe.

4. Uporaba in ravnanje z električnim orodjem

- a) Električnega orodja ne preobremenjujte. Za svoje delo uporabljajte primerno električno orodje. Delo s primernim električnim orodjem v navedenem območju moči je boljše in varnejše.
- b) Ne uporabljajte električnih orodij z okvarjenim stikalom. Električno orodje, ki ga ni več mogoče vklopiti ali izklopiti, je nevarno in ga je treba popraviti.
- c) Pred spreminjanjem nastavitve naprave, menjavo delovnega orodja ali odlaganjem električnega orodja izvlecite vtič iz vtičnice in/ali odstranite snemljivi akumulator. S tem previdnostnim ukrepom preprečite nenamerni zagon električnega orodja.
- d) Ko električnih orodij ne uporabljate, jih hranite zunaj dosega otrok. Osebam, ki z uporabo niso seznanjene ali niso prebrale teh navodil, ne dovolite uporabljati električnega orodja. Električna orodja so nevarna, če jih uporabljajo neizkušene osebe.
- e) Električna orodja in delovna orodja skrbno vzdržujte. Preverjajte, ali premični deli orodja delujejo brezhibno in niso zatakneni ter ali deli niso odlomljeni ali tako poškodovani, da je ovirano delovanje električnega orodja. Pred uporabo električnega orodja poskrbite za popravilo poškodovanih delov. Veliko nesreč nastane zaradi slabo vzdrževanih električnih orodij.
- f) Rezalna orodja vzdržujte ostra in čista. Skrbno vzdrževana rezalna orodja z ostrimi rezili se manj zatikajo in so lažje vodljiva.
- g) Električno orodje, pribor, delovno orodje itd. uporabljajte skladno s temi navodili. Pri tem upoštevajte delovne pogoje in vrsto opravila, ki ga izvajate. Uporaba električnih orodij za namene, za katere niso predvidena, lahko povzroči nevarne situacije.
- h) Ročaje in površine ročajev vzdržujte suhe, čiste ter brez olja in maščobe. Drseči ročajji in površine za oprijem ne omogočajo varne uporabe ter obvladovanja električnega orodja v nepredvidljivih situacijah.

5. Servis

- a) Električno orodje dajte v popravilo samo usposobljenemu strokovnemu osebju, ki naj uporablja izključno originalne nadomestne dele. S tem zagotovite, da se ohrani varnost električnega orodja.

Varnostna navodila, specifična za napravo

Preprečite nevarnost telesnih poškodb in požara ter ogrožanje zdravja

- Pri delu na prostem napravo priključite na zaščitno (FI-)stikalo za okvarni tok z največ 30 mA diferenčnega toka.
- Uporabite izključno podaljšek kabla, ki je primeren za uporabo na zunanjem območju.
- Obdelovanec zavarujte. Za pritrditev obdelovanca uporabite vpenjalne naprave/primež. Tako je boljše pritrjen, kot če bi ga držali z roko.
- V primeru nevarnosti električni vtič takoj potegnite iz vtičnice.
- Električni kabel vedno speljite zadaj za napravo in stran od nje.
- **NEVARNOST POŽARA ZARADI KRESANJA ISKER!** Če brusite kovino, se krešejo iskre. Zato nujno pazite na to, da ne pride do ogrožanja oseb in v bližini delovnega območja ni gorečih materialov.

OPOZORILO! STRUPEN PRAH!

- ▶ Prah je lahko zaradi materialov, kot so svinčeve barve, določene vrste lesa in kovine, škodljiv za zdravje. Dotikanje ali vdihavanje tega praha predstavlja nevarnost za zdravje uporabnika ali oseb v bližini.

OPOZORILO! NEVARNOST ZARADI PRAHU!

- ▶ V primeru daljše obdelave lesa in še posebej pri obdelavi materialov, pri kateri nastaja za zdravje škodljiv prah, napravo priključite na primerno zunanjo sesalno napravo za prah. Nosite zaščitna očala in masko za zaščito pred prahom!

- Pri obdelavi umetnih snovi, barv, lakov itd. poskrbite za zadostno prezračevanje.
- Materialov ali površin za obdelavo ne napojite s tekočinami, ki vsebujejo topila.
- Izogibajte se brušenju barv z vsebnostjo svineca ali drugih zdravju škodljivih materialov.
- Obdelava materiala, ki vsebuje azbest, ni dovoljena. Azbest velja za rakotvorno snov.
- Naprava je namenjena za suho brušenje površin lesa, umetnih snovi, kovin in izravnalne mase ter lakiranih površin.
- Ne obdelujte navlaženih materialov ali vlažnih površin. Vdor vode v električno napravo poveča tveganje električnega udara.
- Med delom napravo zmeraj trdno držite z obema rokama.
- Rok nikakor ne položite poleg ali pred napravo ali površino za obdelavo, saj obstaja v primeru zdrsa nevarnost poškodbe.
- Napravo zmeraj izklopite in brusni papir pustite, da neha vibrirati, preden napravo odložite.
- Pred odmori pri delu, pred vsemi deli na napravi (npr. menjavi brusnega papirja) in kadar naprave ne uporabljate, električni vtič vedno potegnite iz vtičnice.
- Naprava mora biti zmeraj čista, suha in brez olja ali maziv.

Originalni pribor/dodatne naprave

- Uporabljajte samo pribor in dodatne naprave, navedene v navodilih za uporabo. Uporaba drugih delovnih orodij ali pribora, kot so navedeni v navodilih za uporabo, lahko za vas pomeni nevarnost telesne poškodbe.

Uporaba

Vklop in izklop

Vklop

- ◆ Potisnite stikalo za vklop/izklop **10** v položaj »0«.

Izklop

- ◆ Potisnite stikalo za vklop/izklop **10** v položaj »0«.

Pritrditev brusnega papirja

⚠ OPOZORILO!

- ▶ Pred začetkom izvajanja del na napravi vedno izvlecite električni vič iz vtičnice.

OPOMBA

- ▶ Pred pritrditvijo novega brusnega papirja **7** odstranite prah in umazanijo z brusilne plošče **6**, **8** in **9**.
- ▶ Pazite na ujemanje sesalnih lukenj na brusnem papirju in brusilni plošči.
- ◆ Namestite brusni papir **7** na eni strani brusilne plošče **6**, **8** in **9**, tako da je povsem poravnan.
- ◆ Potem brusni papir **7** položite na brusilno ploščo **6**, **8** in **9** in ga trdno pritisnite nanjo.

Za različne materiale je potrebna različna zrnatost brusnega papirja, katera zrnatost je potrebna za katero opravilo, lahko preberete v naših neobvezujočih priporočilih pod »Navodila za delo, koristni nasveti«.

Sesanje praha



Nosite masko za zaščito pred prahom!

⚠ OPOZORILO! NEVARNOST POŽARA!



- ▶ Pri delu z električnimi orodji, ki imajo posodo za prah **3** ali sesalno pripravo za prah za priključitev na sesalnik za prah, obstaja nevarnost požara! Pri neugodnih pogojih, npr. pri kresanju isker, brušenju kovine ali kovinskih ostankov v lesu, se lesni prah v vrečki s prahom (ali v vrečki za prah v sesalniku) lahko samodejno vname. To se lahko zgodi še posebej takrat, ko je lesni prah pomešan z ostanki laka ali drugimi kemičnimi snovmi in je brušeni material po daljšem delu vroč. Zato se nujno izogibajte pregrevanju materiala, ki ga brusite, in naprave ter pred prahom med delom zmeraj izpraznite posodo za prah **3** oz. filtrsko vrečko sesalnika za prah.

Sesanje praha s škatlo za prah

Namestitev posode za prah

- ◆ Potisnite posodo za prah **3** na napravo. V ta namen pomaknite simbol  na posodi za prah **3** na simbol  na napravi. Potisnite posodo za prah **3** do simbola , da jo pritrdite (glejte podrobno sliko na zgornji zloženi strani).

Odstranitev posode za prah

- ◆ Obrnite simbol  na posodi za prah **3** na simbol  na napravi (glejte podrobno sliko na zgornji zloženi strani). Posodo za prah **3** povlecite z naprave.

OPOMBA

- ▶ Za optimalno moč sesanja posodo za prah **3** pravočasno izpraznite in iztepite ostanke. V ta namen pritisnite tipko za sprostitvev **2**, da z naprave snamete zadnji del posode za prah **3**. Potem snemite vrečko za prah **3a**. Vrečko za prah **3a** temeljito iztepite, da bo čista.
- ▶ Za sesanje praha potrebujete preluknjan brusni papir.

Sesanje praha z zunanjim sesalnikom za prah Priključitev

- ◆ Za sesanje s sesalnikom za prah potisnite gibko sesalno cev primerne sesalne priprave za prah (npr. sesalnika za prah v delavnici) v priključek ④.

OPOMBA

- Če je to potrebno, uporabite adapter ⑤, ki ga potisnete v priključek ④.

Odstranitev

- ◆ Potegnite gibko cev sesalne priprave za prah s priključka ④ oz. po potrebi z adapterja ⑤.

Navodila za delo, koristni nasveti

- ◆ Napravo pomikajte vzporedno, krožeč po površini ali izmenjaje vzdolžno in prečno.
- ◆ Naprave ne pritiskajte ob podlago. Brusni papir se zaradi tega zglati in se tako učinek brušenja zmanjša.
- ◆ Od časa do časa brusni papir ⑦ očistite s sesalnikom za prah.
- ◆ Z istim brusnim papirjem ⑦ nikoli ne brusite različnih materialov (npr. lesa in potem še kovine).

V spodnji tabeli najdete neobvezujoče vrednosti, ki vam olajšajo odločitev glede brusnega papirja ⑦.

| Les | Brusni papir/ zrnatost |
|---|---------------------------|
| Obdelava lesa | 40-240 |
| Predhodno brušenje npr. grobih, neskobljanih tramov in desk | 40, 60 |
| Brušenje ravnih površin | 80, 100, 120 |
| Fino brušenje trdega lesa | 180, 240 |

| Barve/laki | Brusni papir/ zrnatost |
|---|---------------------------|
| Obdelava slojev barve/laka ali osnovnih premazov kot polnila in izravnalne mase | 40-320 |
| Brušenje barve | 40, 60 |
| Brušenje predhodne barve | 80, 100, 120 |
| Zadnje brušenje osnovnih premazov pred lakiranjem | 180, 240, 320 |

Vzdrževanje in čiščenje

⚠ OPOZORILO!

NEVARNOST TELESNIH POŠKODB!

- Pred začetkom izvajanja del na napravi vedno izvlecite električni vtič iz vtičnice.
- Napravo takoj po zaključku dela očistite.
- Za čiščenje naprave ne uporabljajte ostrih predmetov. V notranjost naprave ne smejo vdreti tekočine.
- Za čiščenje ohišja uporabljajte suho krpo. Nikakor ne uporabljajte bencina, topil ali čistil, ki najedajo umetno snov. Za temeljito čiščenje naprave potrebujete sesalnik za prah.
- Prezračevalne odprtine morajo biti zmeraj proste.
- Prilepljeni prah od brušenja odstranite s čopičem.

Odstranjevanje med odpadke



Električnih orodij ne zavržite med gospodinjske odpadke!

Ta simbol prečrtanega smetnjaka na kolesih pomeni, da za to napravo velja Direktiva 2012/19/EU. Ta direktiva predpisuje, da naprave po koncu uporabe ni dovoljeno zavreči med običajne gospodinjske odpadke, ampak jo morate oddati na posebnih zbirališčih ali deponijah za odpadke ali pri podjetjih za odstranjevanje odpadkov.

To odstranjevanje med odpadke je za vas brezplačno. Varujte svoje okolje in odpadke ustrezno odstranijute.



O možnostih za odstranitev odsluženega izdelka vprašajte pri svoji občinski ali mestni upravi.



Emblaža je iz okolju prijaznih materialov. Odrvržete jo lahko v lokalne smetnjake za reciklažne materiale.



Emblažo odložite med odpadke na okoljsko primeren način. Upoštevajte oznake na različnih embalažnih materialih in jih po potrebi ločite med seboj. Embalažni materiali so označeni s kraticami (a) in številkami (b) z naslednjim pomenom: 1–7: umetne snovi, 20–22: papir in karton, 80–98: kompozitni materiali.



Izdelek in embalažo je mogoče reciklirati, sta podvržena razširjeni odgovornosti proizvajalca in se zbirata ločeno.

Proizvajalec

KOMPERNASS HANDELS GMBH
BURGSTRASSE 21
44867 BOCHUM
NEMČIJA
www.kompernass.com

Pooblaščeni serviser

SI Servis Slovenija
Tel.: 080 080 917
E-Mail: kompernass@lidl.si
IAN 390384_2201

Garancijski list

1. S tem garancijskim listom Kompernass Handels GmbH jamčimo, da bo izdelek v garancijskem roku ob normalni in pravilni uporabi brezhibno deloval in se zavezuje, da bomo ob izpolnjenih spodaj navedenih pogojih odpravili morebitne pomanjkljivosti in okvare zaradi napak v materialu ali izdelavi oziroma po svoji presoji izdelek zamenjali ali vrnilo kupnino.
2. Garancija je veljavna na ozemlju Republike Slovenije.
3. Garancijski rok za proizvod je 3 leta od datuma izročitve blaga. Datum izročitve blaga je razviden iz računa.
4. Kupec je dolžan okvaro javiti pooblaščenemu servisu oziroma se informirati o nadaljnjih postopkih na zgoraj navedeni telefonski številki. Svetujemo vam, da pred tem natančno preberete navodila o sestavi in uporabi izdelka.
5. Kupec je dolžan pooblaščenemu servisu predložiti garancijski list in račun, kot potrdilo in dokazilo o nakupu ter dnevu izročitve blaga.

6. V primeru, da proizvod popravlja nepooblaščen servis ali oseba, kupec ne more uveljavljati zahtevkov iz te garancije.
7. Vzroki za okvaro oziroma nedelovanje izdelka morajo biti lastnosti stvari same in ne vzroki, ki so zunaj proizvajalčeve oziroma prodajalčeve sfere. Kupec ne more uveljavljati zahtevkov iz te garancije, če se ni držal priloženih navodil za sestavo in uporabo izdelka ali če je izdelek kakorkoli spremenjen ali nepravilno vzdrževan.
8. Jamčimo servis in rezervne dele še 3 leta po preteku garancijskega roka.
9. Obrabni deli oz. potrošni material so izvzeti iz garancije.
10. Vsi potrebni podatki za uveljavljanje garancije se nahajajo na dveh ločenih dokumentih (garancijski list, račun).
11. Ta garancija proizvajalca ne izključuje pravic potrošnika, ki izhajajo iz odgovornosti prodajalca za napake na blagu.

Garancijska doba ne velja pri

- normalnem zmanjšanju kapacitete akumulatorja,
- poslovni rabi izdelka,
- poškodbam ali spremembi izdelka s strani stranke,
- neupoštevanju predpisov o varnosti in vzdrževanju, napačne uporabe,
- poškodbah zaradi naravnih nesreč.

Prodajalec:

Lidl Slovenija d.o.o. k.d., Pod lipami 1,
SI-1218 Komenda

Prevod izvirne izjave o skladnosti

Podjetje KOMPERNASS HANDELS GMBH in odgovorna oseba za dokumentacijo: gospod Semi Uguzlu, BURGSTR. 21, 44867 BOCHUM, NEMČIJA, izjavljamo, da je ta izdelek skladen z naslednjimi standardi, normativnimi dokumenti in direktivami ES:

Direktiva o strojih
(2006/42/EC)

Direktiva o elektromagnetni združljivosti
(2014/30/EU)

Direktiva RoHS
(2011/65/EU)*

* Za izdajo te izjave o skladnosti je odgovoren izključno proizvajalec. Zgoraj opisani predmet izjave izpolnjuje predpise Direktive 2011/65/EU Evropskega parlamenta in Sveta z dne 8. junija 2011 o omejevanju uporabe nekaterih nevarnih snovi v električni in elektronski opremi.

Uporabljeni harmonizirani standardi

EN 62841-1:2015

EN 62841-2-4:2014

EN 55014-1:2017/A11:2020

EN 55014-2:2015

EN IEC 55014-1:2021

EN IEC 55014-2:2021

EN IEC 61000-3-2:2019/A1:2021

EN 61000-3-3:2013/A1:2019

EN IEC 61000:2018

Tip/oznaka naprave: Penta brusilnik PPS 200 C2

Leto izdelave: 05-2022

Serijska številka: IAN 390384_2201

Bochum, 18. 2. 2022



Semi Uguzlu
- vodja kakovosti -

Pridržujemo si pravico do tehničnih sprememb zaradi razvoja.



KOMPERNASS HANDELS GMBH

BURGSTRASSE 21

44867 BOCHUM

GERMANY

www.kompernass.com

Last Information Update · Stand der Informationen · Version des informations · Stand van de informatie · Stav informací · Stan informacj
Stav informácií · Estado de las informaciones · Tilstand af information · Versione delle informazioni · Információk állása · Stanje informacij:
05/2022 · Ident.-No.: PPS200C2-022022-1

IAN 390384_2201