



IRRIGATION KIT, TROPFBEWÄSSERUNGS-SET, SET D'ARROSAGE GOUTTE-À-GOUTTE PTBS 30 A1

(GB) (IE)

IRRIGATION KIT

Operating instructions

(FR) (BE)

SET D'ARROSAGE GOUTTE-À-GOUTTE

Mode d'emploi

(CZ)

KAPKOVÝ ZAVLAŽOVACÍ SYSTÉM

Návod k obsluze

(SK)

KVAPKOVÝ ZAVLAŽOVACÍ SYSTÉM

Návod na obsluhu

(DK)

DRYPPVANDINGSSYSTEM

Betjeningsvejledning

(HU)

CSEPEGTETŐ ÖNTÖZŐ KÉSZLET

Használati utasítás

(DE) (AT) (CH)

TROPFBEWÄSSERUNGS-SET

Bedienungsanleitung

(NL) (BE)

DRUPPELSPROEISET

Gebruiksaanwijzing

(PL)

ZESTAW DO NAWADNIANIA KROPELKOWEGO

Instrukcja obsługi

(ES)

SET DE RIEGO POR GOTEO

Instrucciones de uso

(IT)

SET IRRIGAZIONE A GOCCIA

Istruzioni per l'uso

(SI)

KOMPLET ZA NAMAKANJE

Navodila za uporabo

IAN 383526_2107

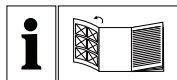

GB IE

Before reading, unfold the page containing the illustrations and familiarise yourself with all functions of the device.

DE AT CH

Klappen Sie vor dem Lesen die Seite mit den Abbildungen aus und machen Sie sich anschließend mit allen Funktionen des Gerätes vertraut.

FR BE

Avant de lire le mode d'emploi, ouvrez la page contenant les illustrations et familiarisez-vous ensuite avec toutes les fonctions de l'appareil.

NL BE

Vouw vóór het lezen de pagina met de afbeeldingen open en maak u vertrouwd met alle functies van het apparaat.

CZ

Před čtením si otevřete stranu s obrázky a potom se seznamte se všemi funkcemi přístroje.

PL

Przed przeczytaniem proszę rozłożyć stronę z ilustracjami, a następnie proszę zapoznać się z wszystkimi funkcjami urządzenia.

SK

Pred čítaním si odklopte stranu s obrázkami a potom sa oboznámte so všetkými funkciami prístroja.

ES

Antes de empezar a leer abra la página que contiene las imágenes y, en seguida, familiarícese con todas las funciones del dispositivo.

DK

Før du læser, vend siden med billeder frem og bliv bekendt med alle apparatets funktioner.

IT

Prima di leggere aprire la pagina con le immagini e prendere confidenza con le diverse funzioni dell'apparecchio.

HU

Olvasás előtt kattintson az ábrát tartalmazó oldalra és végezetül ismerje meg a készülék mindegyik funkcióját.

SI

Pred branjem odprite stran s slikami in se nato seznanite z vsemi funkcijami naprave.

GB/IE	Operating instructions	Page	1
DE/AT/CH	Bedienungsanleitung	Seite	11
FR/BE	Mode d'emploi	Page	21
NL/BE	Gebruiksaanwijzing	Pagina	31
CZ	Návod k obsluze	Strana	41
PL	Instrukcja obsługi	Strona	51
SK	Návod na obsluhu	Strana	61
ES	Instrucciones de uso	Página	71
DK	Betjeningsvejledning	Side	81
IT	Istruzioni per l'uso	Pagina	91
HU	Használati utasítás	Oldal	101
SI	Navodila za uporabo	Stran	111

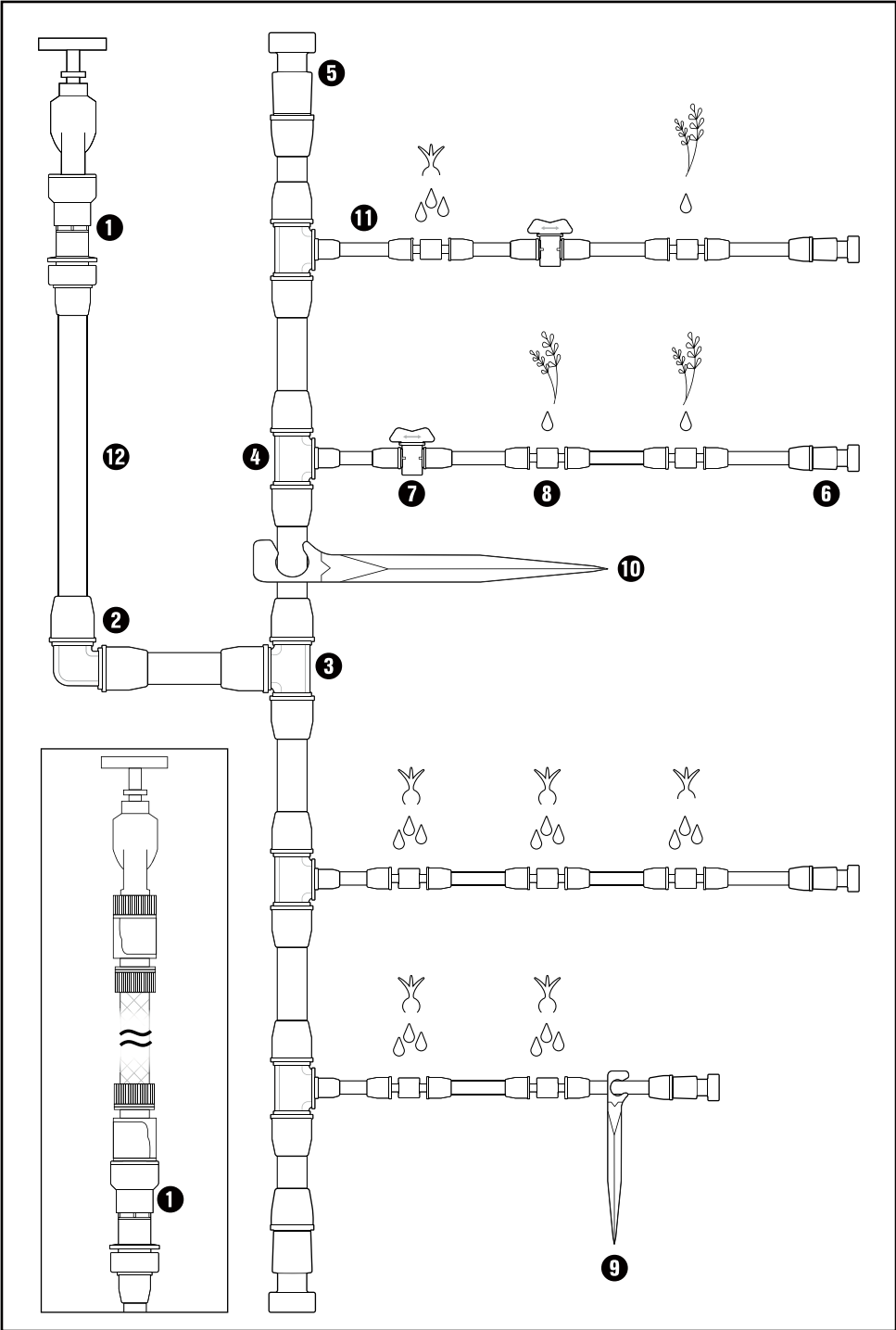

Contents

Introduction	2
Intended use	2
Package contents	2
Technical specifications	3
Safety information	3
Connection and assembly	4
Operation	8
Dismantling	8
Cleaning	8
Storage	9
Disposal	9
Service	10
Importer	10

IRRIGATION KIT PTBS 30 A1

Introduction



Congratulations!

You have purchased a high-quality product. Familiarise yourself with the product before using it for the first time. To do this, read the following operating instructions thoroughly. Use the product only as described and for the range of applications specified. Keep these operating instructions in a safe place. Please, also pass all documents on to any future owner.

Intended use

This product is intended exclusively for watering outdoor garden beds, pots and balcony flower boxes. The product is not intended for commercial use.

The manufacturer accepts no responsibility for damage attributable to misuse.

Package contents

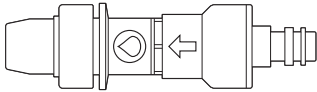
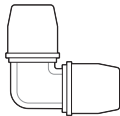
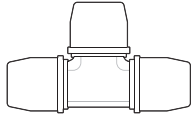
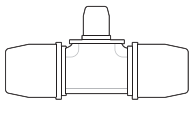
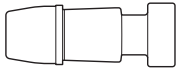
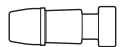
①	
1 ×	Base appliance with pressure regulation
②	
2 ×	L-connector (13 mm/1/2")
③	
1 ×	T-connector (13 mm/1/2")
④	
5 ×	T-reducer (13 mm/1/2" and 4.6 mm/3/16")
⑤	
2 ×	End plugs (13 mm/1/2")
⑥	
5 ×	End plugs (4.6 mm/3/16")

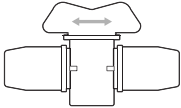
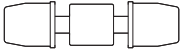
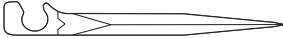
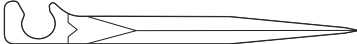
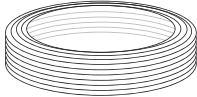
7	
2 ×	Shut-off valve (4.6 mm/ $\frac{3}{16}$ ")
8	
35 ×	Inline dripper (4.6 mm/ $\frac{3}{16}$ ")
9	
20 ×	Hose holder (4.6 mm/ $\frac{3}{16}$ ")
10	
5 ×	Hose holder (13 mm/ $\frac{1}{2}$ ")
11	
1 ×	15 m distributor tube (4.6 mm/ $\frac{3}{16}$ ")
12	
1 ×	15 m distributor tube (13 mm/ $\frac{1}{2}$ ")
1 ×	Operating instructions

NOTE

- ▶ Check the package for completeness and signs of visible damage.

Technical specifications

Max. operating pressure: 2 bar

Safety information

Read all safety warnings and all instructions!

- Do not direct the water jet at electrical equipment!
- Do not direct the water jet at people or animals!
-  Do not drink from the hose!
- Do not allow children to play with the product.
- This product may be used by children aged 8 years and above and by persons with limited physical, sensory or mental capabilities or lack of experience and knowledge, provided that they are under supervision or have been told how to use the product safely and are aware of the potential risks.

- Use this product only in conjunction with the base appliance ①.
- Make sure that no dirt particles can clog the connections or get inside the hose.
- Make sure all the connections are firmly attached.
- After using the product, always close the water outlet (tap)!
- Dismantle the product during cold weather to avoid frost damage.

Connection and assembly

NOTE

- ▶ You can connect the base appliance ① to a water tap or to the coupler of a garden hose. The arrow symbol on the base appliance ① indicates the flow direction of the water.
- ▶ The wide distributor tube ⑫ is laid from the base appliance ① to the vicinity of the desired irrigation point. The narrow distributor tube ⑪ is laid from the wide distributor tube ⑫, directly past your plants, which are watered by the inline drippers ⑧.
- ▶ Before assembly, take a look at the example connection diagram on the fold-out page. The following description is based on this example.

Garden hose connection

- ◆ Connect the base appliance **1** to the connector of your garden hose.

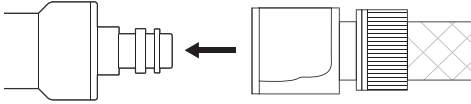

Tap connection

- ◆ Unscrew the garden hose section anticlockwise from the base appliance **1**.
- ◆ Screw the base appliance **1** clockwise onto a water tap.

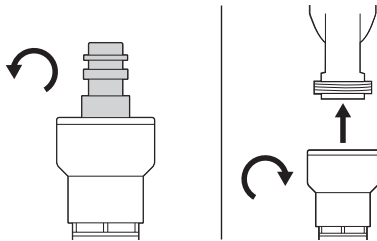

Connection principle of the distributor tubes **11/12**

All parts of the product that you can connect to the distributor tubes **11/12** follow the same principle.

- ◆ Unscrew the union nut anti-clockwise.
- ◆ Push the union nut with the narrow side onto a distributor tube **11/12**.
- ◆ Push the distributor tube **11/12** onto the bracket.
- ◆ Screw the union nut clockwise onto the thread of the bracket.

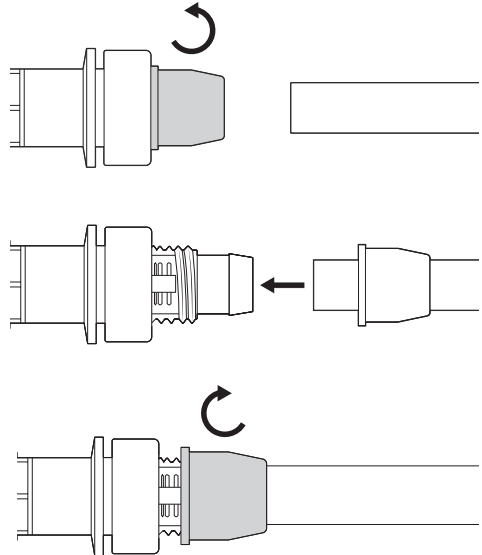

Assembly

NOTE

- ▶ Spread out the distributor tubes **11/12** and leave them in the sun for one to two hours to make them easier to straighten.
- ▶ Use sharp all-purpose scissors to cut the distributor tubes **11/12**. Straighten and deburr the cut with a cutter if necessary.
- ▶ Use the long hose holders **10** for the wide distributor tubes **12** and the short hose holders **9** for the narrow distributor tubes **11**.

- ◆ Lay out the wide distributor tube **12** and cut it into the required lengths. Cut the ends of all distributor tubes **12** straight.
- ◆ Connect the required L- and T-connectors **2/3** with the cut-to-size distribution pipes **12**.

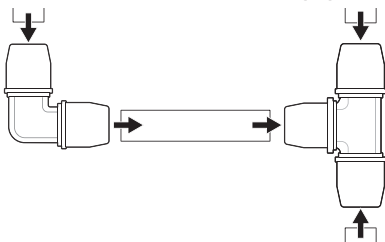

- ◆ Connect the T-reducers **4** to the distributor tubes **12** in the locations where you line them up with the rows of your plants.

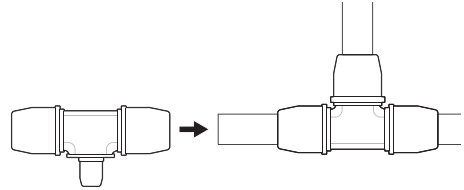

- ◆ Connect the end plugs **5** to the distributor tubes **12** at the points where you do not wish to connect anything else.

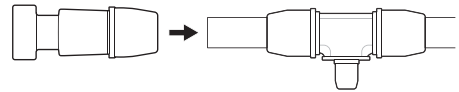

- ◆ Place the inline drippers **8** near the roots of the plants to be watered.

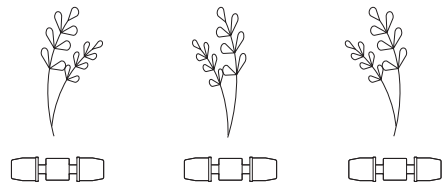

- ◆ Place the shut-off valves **7** where your plants require separately adjustable water delivery. You can regulate the water supply for a single plant or a whole row of plants separately.

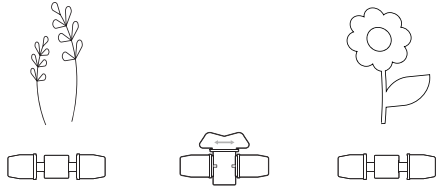

- ◆ Lay out the narrow distributor tube **11** and cut it into the required lengths. Cut the ends of all distributor tubes **11** straight.
- ◆ Connect the T-reducers **4** to the distributor tubes **11**.

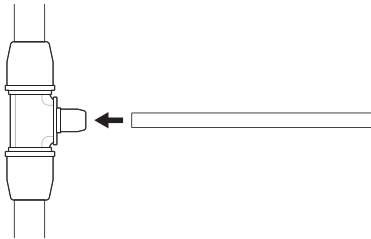

- ◆ Connect the inline drippers **8** and the shut-off valves **7** to the distributor tubes **11**.

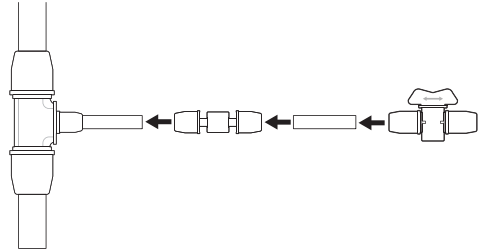

- ◆ Connect the end plugs **6** to the distributor tubes **11** at the points where you do not wish to connect anything else.

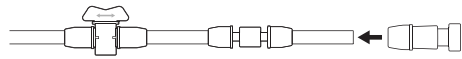

- ◆ Clamp the wide distributor tubes **12** into the long hose holders **10** and push the hose holders **10** into the ground.
- ◆ Clamp the narrow distributor tubes **11** into the short hose holders **9** and push the hose holders **9** into the ground.

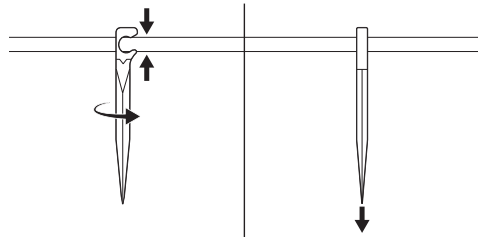

Operation

- ◆ Turn on the water tap. The base appliance **1** regulates the water pressure.

NOTE

- ▶ The base appliance **1** has an opening on one side through which air is released if the water pressure is too high. Make sure that this opening is never obstructed.

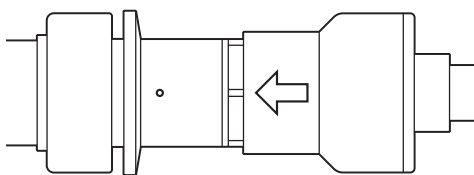

- ◆ Adjust the shut-off valve **7** (turn anticlockwise to open/clockwise to close).

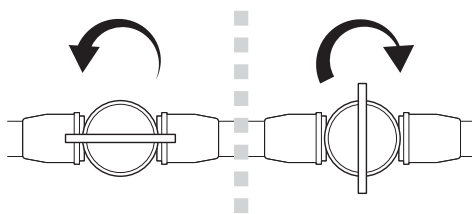

- ◆ Turn off the tap when you are finished watering.

Dismantling

- ◆ Unscrew the base appliance **1** anticlockwise from the tap. If you are using a garden hose, push the front part of the coupler back and pull off the base appliance **1**.
- ◆ Push all of the distributor tubes **11/12** out of the hose holders **9/10**.
- ◆ Pull the hose holders **9/10** out of the ground.
- ◆ Dismantle the distributor tubes **11/12** from all parts.

Cleaning

ATTENTION

- ▶ Do not use caustic, abrasive or solvent-based cleaning materials. They can damage the surfaces of the product.
- ◆ Clean the product using a damp, lint-free cloth.
- ◆ Clean the connections from time to time to ensure a tight fit.

Cleaning the base appliance

- ◆ Unscrew the garden hose section anticlockwise from the base appliance ❶.
- ◆ Remove the sieve and clean it under running water.
- ◆ Replace the sieve in the base unit ❶.
- ◆ Screw the garden hose section clockwise into the base appliance ❶.

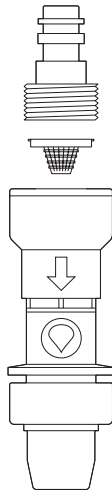

Storage

- ◆ Completely empty all water-carrying parts of the product.
- ◆ Let the product dry completely before storage.
- ◆ Store the product in a frost-proof location to prevent frost damage.

Disposal



Your municipal or city administration can provide you with information on options for disposing of used products.



The product is recyclable, subject to extended producer responsibility and is collected separately.



The packaging materials have been selected for their environmental compatibility and ease of disposal and are thus recyclable.

Dispose of packaging materials that are no longer needed in accordance with applicable local regulations.



Dispose of the packaging in an environmentally friendly manner. Observe the labels on the different packaging materials and separate them as needed. The packaging materials are labelled with abbreviations (a) and numbers (b) with the following meanings: 1-7: plastics, 20-22: paper and cardboard, 80-98: composites.

Service

GB Service Great Britain

Tel.: 0800 404 7657

E-Mail: kompennass@lidl.co.uk

IE Service Ireland

Tel.: 1890 930 034

(0,08 EUR / Min., (peak))

(0,06 EUR / Min., (off peak))

E-Mail: kompennass@lidl.ie

IAN 383526_2107

Importer

Please note that the following address is not the service address. Please use the service address provided in the operating instructions.



KOMPERNASS HANDELS GMBH

BURGSTRASSE 21

44867 BOCHUM

GERMANY

www.kompennass.com

Inhaltsverzeichnis

Einleitung	12
Bestimmungsgemäßer Gebrauch	12
Lieferumfang	12
Technische Daten	13
Sicherheitshinweise	13
Anschluss und Montage	14
Betrieb	18
Demontage	18
Reinigung	18
Aufbewahrung	19
Entsorgung	19
Service	20
Importeur	20

TROPFBEWÄSSERUNGS- SET PTBS 30 A1

Einleitung



Herzlichen Glückwunsch!
Mit Ihrem Kauf haben Sie sich für ein hochwertiges Produkt entschieden. Machen Sie sich vor der ersten Inbetriebnahme mit dem Produkt vertraut. Lesen Sie hierzu aufmerksam die nachfolgende Bedienungsanleitung. Benutzen Sie das Produkt nur wie beschrieben und für die angegebenen Einsatzbereiche. Bewahren Sie diese Bedienungsanleitung gut auf. Händigen Sie alle Unterlagen bei Weitergabe des Produkts an Dritte ebenfalls mit aus.

Bestimmungsgemäßer Gebrauch

Das Produkt ist ausschließlich zur Bewässerung von Beeten, Pflanztöpfen und Balkonkästen im Außenbereich bestimmt. Das Produkt ist nicht für den gewerblichen Einsatz bestimmt.

Für aus bestimmungswidriger Verwendung entstandene Schäden übernimmt der Hersteller keine Haftung.

Lieferumfang

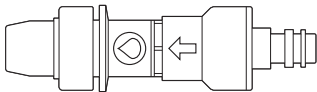
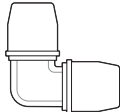
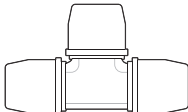
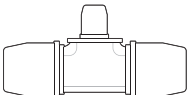
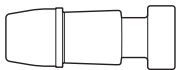
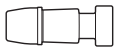
①	
1×	Basisgerät mit Druckregulierung
②	
2×	L-Verbindungsstück (13 mm/1/2")
③	
1×	T-Verbindungsstück (13 mm/1/2")
④	
5×	T-Reduzierstück (13 mm/1/2" und 4,6 mm/3/16")
⑤	
2×	Verschlussstopfen (13 mm/1/2")
⑥	
5×	Verschlussstopfen (4,6 mm/3/16")

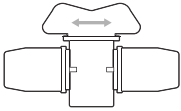
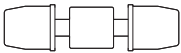
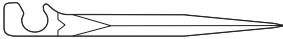
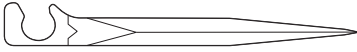
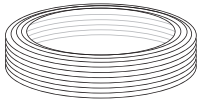
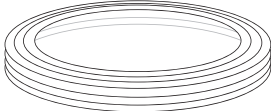
7	
2x	Absperrventil (4,6 mm/ $\frac{3}{16}$ "
8	
35x	Reihentropfer (4,6 mm/ $\frac{3}{16}$ "
9	
20x	Schlauchhalter (4,6 mm/ $\frac{3}{16}$ "
10	
5x	Schlauchhalter (13 mm/ $\frac{1}{2}$ "
11	
1x	15 m Verteilerrohr (4,6 mm/ $\frac{3}{16}$ "
12	
1x	15 m Verteilerrohr (13 mm/ $\frac{1}{2}$ "
1x	Bedienungsanleitung

HINWEIS

- Prüfen Sie die Lieferung auf Vollständigkeit und auf sichtbare Schäden.

Technische Daten

Max. Betriebsdruck: 2 bar

Sicherheitshinweise

Lesen Sie alle Sicherheitshinweise und Anweisungen!

- Wasserstrahl nicht auf elektrische Einrichtungen richten!
- Wasserstrahl nicht auf Personen oder Tiere richten!
-  Keine Trinkwasserentnahme!
- Kinder dürfen nicht mit dem Produkt spielen.
- Das Produkt kann von Kindern ab 8 Jahren und darüber sowie von Personen mit verringerten physischen, sensorischen oder mentalen Fähigkeiten oder Mangel an Erfahrung und Wissen benutzt werden, wenn sie beaufsichtigt oder bezüglich des sicheren Gebrauchs des Produktes unterwiesen wurden und die daraus resultierenden Gefahren verstehen.

- Verwenden Sie das Produkt nur zusammen mit dem Basisgerät **1**.
- Achten Sie darauf, dass keine Schmutzpartikel die Anschlüsse verstopfen oder in das Rohrinnere gelangen können.
- Achten Sie auf einen festen Sitz aller Anschlüsse.
- Nach Verwendung des Produkts stets die Wasserentnahmestelle (Wasserhahn) schließen!
- Bauen Sie das Produkt während der Frostperiode ab, um Frostschäden zu vermeiden.

Anschluss und Montage

HINWEIS

- ▶ Sie können das Basisgerät **1** an einen Wasserhahn oder an einem Kupplungsstück eines Gartenschlauchs anschließen. Das Pfeilsymbol auf dem Basisgerät **1** zeigt die Fließrichtung des Wassers an.
- ▶ Das breite Verteilerrohr **12** wird von dem Basisgerät **1** bis in die Nähe der gewünschten Bewässerungsstelle verlegt. Das schmale Verteilerrohr **11** wird von dem breiten Verteilerrohr **12** aus, direkt an Ihren Pflanzen vorbei verlegt, die durch die Reihentropfer **8** bewässert werden.
- ▶ Schauen Sie sich vor der Montage das beispielhafte Anschlusschema auf der Ausklappseite an. Die folgende Beschreibung bezieht sich auf dieses Beispiel.

Anschluss Gartenschlauch

- ◆ Stecken Sie das Basisgerät **1** in das Kupplungsstück Ihres Gartenschlauchs.

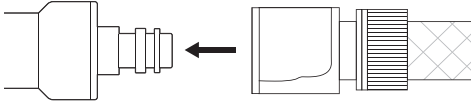

Anschluss Wasserhahn

- ◆ Schrauben Sie das Gartenschlauchstück gegen den Uhrzeigersinn aus dem Basisgerät **1** heraus.
- ◆ Schrauben Sie das Basisgerät **1** im Uhrzeigersinn auf einen Wasserhahn.

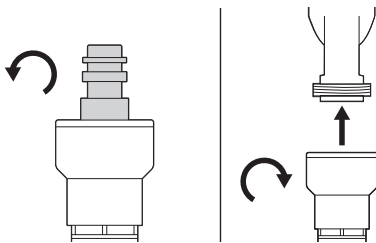

Anschlussprinzip der Verteilerrohre **11/12**

Alle Teile des Produkts, die Sie mit den Verteilerrohren **11/12** verbinden können, funktionieren nach dem gleichen Prinzip.

- ◆ Schrauben Sie die Überwurfmutter gegen den Uhrzeigersinn ab.
- ◆ Stecken Sie die Überwurfmutter mit der schmalen Seite auf ein Verteilerrohr **11/12**.
- ◆ Stecken Sie das Verteilerrohr **11/12** auf die Aufnahme.
- ◆ Schrauben Sie die Überwurfmutter im Uhrzeigersinn auf das Gewinde der Aufnahme fest.

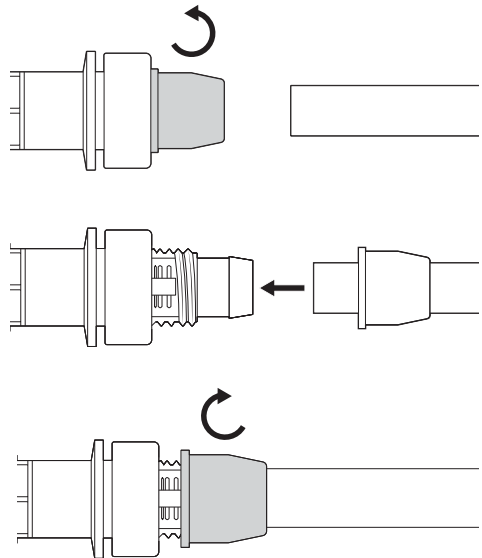

Montage

HINWEIS

- ▶ Breiten Sie die Verteilerrohre **11/12** aus und lassen Sie sie ein bis zwei Stunden in der Sonne liegen, damit sie sich leichter begradigen lassen.
- ▶ Verwenden Sie zum Schneiden der Verteilerrohre **11/12** eine scharfe Allzweckschere. Begradigen und entgraten Sie ggf. den Schnitt mit einem Cutter.
- ▶ Verwenden Sie die langen Schlauchhalter **10** für die breiten Verteilerrohre **12** und die kurzen Schlauchhalter **9** für die schmalen Verteilerrohre **11**.

- ◆ Legen Sie das breite Verteilerrohr **12** aus und schneiden Sie es in die erforderlichen Längen zu. Schneiden Sie alle Verteilerrohre **12** gerade ab.
- ◆ Verbinden Sie die benötigten L- und T-Verbindungsstücke **2/3** mit den zugeschnittenen Verteilerrohren **12**.

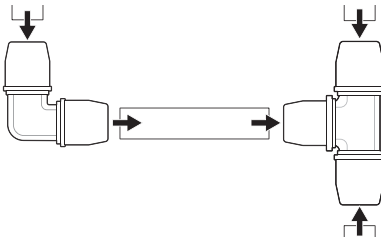

- ◆ Verbinden Sie die T-Reduzierstücke **4** mit den Verteilerrohren **12** an den Stellen, wo Sie Reihen zu Ihren Pflanzen bilden.

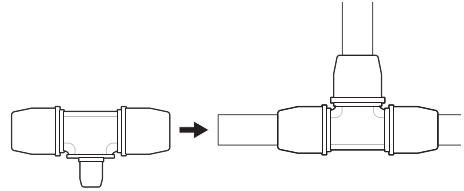

- ◆ Verbinden Sie die Verschlussstopfen **5** mit den Verteilerrohren **12** an den Stellen, wo Sie nichts weiter anschließen.

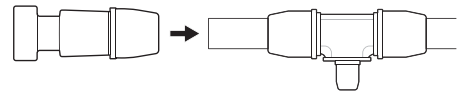

- ◆ Platzieren Sie die Reihentropfer **8** in Wurzelnähe der zu bewässernden Pflanzen.

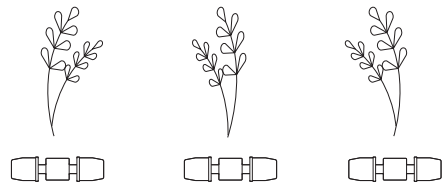

- ◆ Platzieren Sie die Absperrventile **7** dort, wo Ihre Pflanzen einen separat regulierbaren Wasserbedarf benötigen. Eine einzelne Pflanze oder eine ganze Pflanzenreihe kann separat reguliert werden.

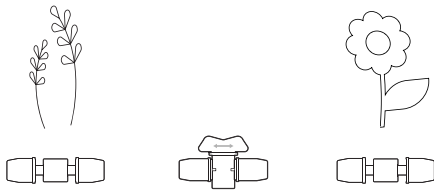

- ◆ Legen Sie das schmale Verteilerrohr **11** aus und schneiden Sie es in die erforderlichen Längen zu. Schneiden Sie alle Verteilerrohre **11** gerade ab.
- ◆ Verbinden Sie die T-Reduzierstücke **4** mit den Verteilerrohren **11**.

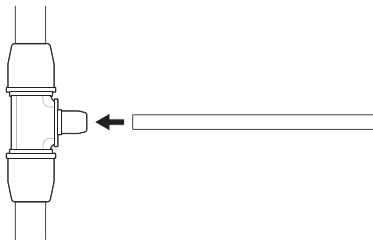

- ◆ Verbinden Sie die Reihentropfer **8** und die Absperrventile **7** mit den Verteilerrohren **11**.

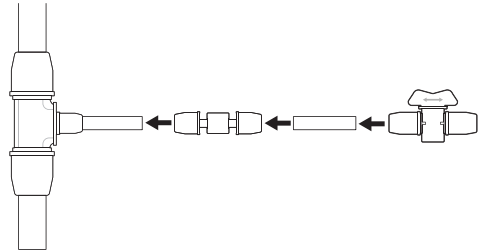

- ◆ Verbinden Sie die Verschlussstopfen **6** mit den Verteilerrohren **11** an den Stellen, wo Sie nichts weiter anschließen.

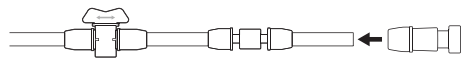

Klemmen Sie die breiten Verteilerrohre **12** in die langen Schlauchhalter **10** und stecken Sie die Schlauchhalter **10** in die Erde.

- ◆ Klemmen Sie die schmalen Verteilerrohre **11** in die kurzen Schlauchhalter **9** und stecken Sie die Schlauchhalter **9** in die Erde.

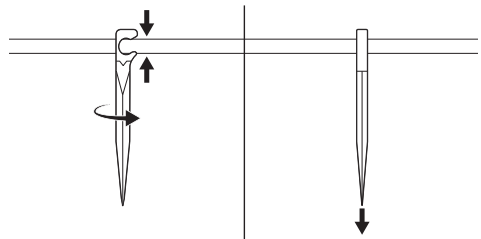

Betrieb

- ◆ Drehen Sie den Wasserhahn auf. Das Basisgerät **1** reguliert den Wasserdruck.

HINWEIS

- ▶ Das Basisgerät **1** verfügt an einer Seite über eine Öffnung, über die Luft abgelassen wird, falls der Wasserdruck zu hoch ist. Achten Sie darauf, dass diese Öffnung immer frei bleibt.

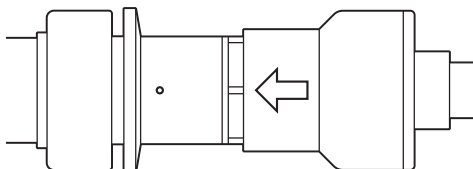

- ◆ Regulieren Sie die Absperrventile **7** (gegen den Uhrzeigersinn öffnen/im Uhrzeigersinn schliessen).

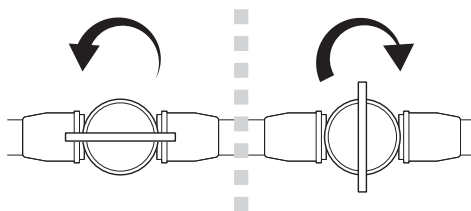

- ◆ Drehen Sie nach Beendigung der Bewässerung den Wasserhahn zu.

Demontage

- ◆ Schrauben Sie das Basisgerät **1** gegen den Uhrzeigersinn vom Wasserhahn ab. Bei Verwendung eines Gartenschlauchs, schieben Sie den vorderen Teil des Kupplungsstücks nach hinten und ziehen das Basisgerät **1** ab.
- ◆ Drücken Sie alle Verteilerrohre **11/12** aus den Schlauchhaltern **9/10** heraus.
- ◆ Ziehen Sie die Schlauchhalter **9/10** aus der Erde heraus.
- ◆ Demontieren Sie die Verteilerrohre **11/12** von allen Teilen.

Reinigung

ACHTUNG

- ▶ Verwenden Sie keine ätzenden, scheuernden oder lösungsmittelhaltigen Reinigungsmittel. Diese können die Oberflächen des Produktes angreifen.

- ◆ Reinigen Sie das Produkt mit einem leicht angefeuchteten, fusselfreien Tuch.
- ◆ Reinigen Sie die Anschlüsse von Zeit zu Zeit, um einen dichten Sitz zu gewährleisten.

Basisgerät reinigen

- ◆ Schrauben Sie das Gartenschlauchstück gegen den Uhrzeigersinn aus dem Basisgerät **1** heraus.
- ◆ Entnehmen Sie das Sieb und reinigen es unter fließendem Wasser.
- ◆ Stecken Sie das Sieb wieder in das Basisgerät **1**.
- ◆ Schrauben Sie das Gartenschlauchstück im Uhrzeigersinn in das Basisgerät **1**.

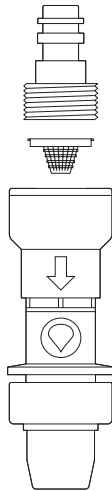

Aufbewahrung

- ◆ Entleeren Sie alle wasserführenden Teile des Produktes vollständig.
- ◆ Lassen Sie das Produkt vor der Lagerung vollständig trocknen.

- ◆ Lagern Sie das Produkt an einem frostsicheren Ort, um Frostschäden zu vermeiden.

Entsorgung



Möglichkeiten zur Entsorgung des ausgedienten Produkts erfahren Sie bei Ihrer Gemeinde- oder Stadtverwaltung.



Das Produkt ist recycelbar, unterliegt einer erweiterten Herstellerverantwortung und wird getrennt gesammelt.



Die Verpackungsmaterialien sind nach umweltverträglichen und entsorgungstechnischen Gesichtspunkten ausgewählt und deshalb recycelbar.

Entsorgen Sie nicht mehr benötigte Verpackungsmaterialien gemäß den örtlich geltenden Vorschriften.



Entsorgen Sie die Verpackung umweltgerecht. Beachten Sie die Kennzeichnung auf den verschiedenen Verpackungsmaterialien und trennen Sie diese gegebenenfalls gesondert. Die Verpackungsmaterialien sind gekennzeichnet mit Abkürzungen (a) und Ziffern (b) mit folgender Bedeutung: 1-7: Kunststoffe, 20-22: Papier und Pappe, 80-98: Verbundstoffe.

Service

DE Service Deutschland
Tel.: 0800 5435 111
(kostenfrei aus dem dt.
Festnetz/Mobilfunknetz)
E-Mail: kompernass@lidl.de

AT Service Österreich
Tel.: 0820 201 222
(0,15 EUR/Min.)
E-Mail: kompernass@lidl.at

CH Service Schweiz
Tel.: 0842 665566
(0,08 CHF/Min., Mobilfunk
max. 0,40 CHF/Min.)
E-Mail: kompernass@lidl.ch

IAN 383526_2107

Importeur

Bitte beachten Sie, dass die folgende
Anschrift keine Serviceanschrift ist.
Kontaktieren Sie zunächst die
benannte Servicestelle.



KOMPERNASS HANDELS GMBH
BURGSTRASSE 21
44867 BOCHUM
DEUTSCHLAND
www.kompernass.com

Table des matières

Introduction	22
Utilisation conforme à l'usage prévu	22
Matériel livré	22
Caractéristiques techniques	23
Consignes de sécurité	23
Raccordement et montage	24
Fonctionnement	28
Démontage	28
Nettoyage	28
Rangement	29
Recyclage	29
Service après-vente	30
Importateur	30

SET D'ARROSAGE GOUTTE-À-GOUTTE PTBS 30 A1

Introduction



Félicitations !

Par votre achat, vous avez opté pour un produit de grande qualité. Familiarisez-vous avec le produit avant la première mise en service. Lisez pour cela attentivement le mode d'emploi suivant. N'utilisez le produit que conformément aux consignes et pour les domaines d'utilisation prévus. Conservez soigneusement le présent mode d'emploi. Si vous cédez le produit à un tiers, remettez-lui également tous les documents.

Utilisation conforme à l'usage prévu

Le produit est exclusivement destiné à l'arrosage de plates-bandes, de plantes en pot et de balconnières en extérieur. Le produit n'est pas conçu pour un usage professionnel. Le fabricant n'assume aucune responsabilité pour les dommages résultant d'une utilisation non conforme à l'usage prévu.

Matériel livré

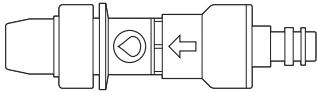
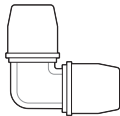
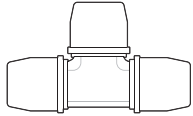
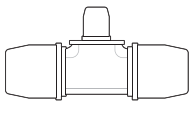
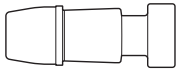
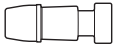
①	
1×	Appareil de base équipé d'une régulation de pression
②	
2×	Pièce de raccordement en L (13 mm/1/2")
③	
1×	Pièce de raccordement en T (13 mm/1/2")
④	
5×	Réducteur en T (13 mm/1/2" et 4,6 mm/3/16")
⑤	
2×	Bouchon (13 mm/1/2")
⑥	
5×	Bouchon (4,6 mm/3/16")

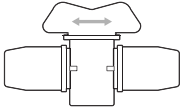
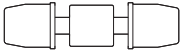
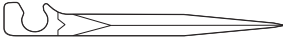
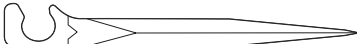
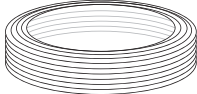
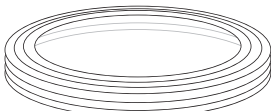
7	
2x	Vanne d'arrêt (4,6 mm/ $\frac{3}{16}$ ")
8	
35x	Goutteur en ligne (4,6 mm/ $\frac{3}{16}$ ")
9	
20x	Support de tuyau (4,6 mm/ $\frac{3}{16}$ ")
10	
5x	Support de tuyau (13 mm/ $\frac{1}{2}$ ")
11	
1x	Tube distributeur de 15 m (4,6 mm/ $\frac{3}{16}$ ")
12	
1x	Tube distributeur de 15 m (13 mm/ $\frac{1}{2}$ ")
1x	Mode d'emploi

REMARQUE

- Vérifiez si la livraison est au complet et ne présente aucun dégât apparent.

Caractéristiques techniques

Pression de service max. : 2 bars

Consignes de sécurité

Lisez toutes les consignes de sécurité et les instructions !

- Ne pas diriger le jet d'eau vers des dispositifs électriques !
- Ne pas diriger le jet d'eau vers des personnes ou des animaux !
-  Ne sert pas à la distribution d'eau potable !
- Les enfants ne doivent pas jouer avec le produit.
- Le produit peut être utilisé par des enfants à partir de 8 ans et par des personnes ayant des capacités physiques, sensorielles ou mentales réduites ou disposant de peu d'expérience et/ou de connaissances, à condition qu'ils soient surveillés ou qu'ils aient été initiés à l'utilisation sécurisée du produit et qu'ils aient compris les dangers en résultant.

- Utilisez le produit uniquement avec l'appareil de base ❶.
- Veillez à ce qu'aucune particule de saleté ne colmate les raccords ou ne puisse entrer à l'intérieur du tube.
- Veillez à une bonne fixation de tous les raccords.
- Toujours fermer le point de prélèvement de l'eau (robinet) après l'utilisation du produit !
- Démontez le produit pendant la période de gel pour éviter tout dommage.

Raccordement et montage

REMARQUE

- ▶ Vous pouvez brancher l'appareil de base ❶ à un robinet d'eau ou à la pièce d'accouplement d'un tuyau d'arrosage. Le symbole fléché sur l'appareil de base ❶ indique le sens d'écoulement de l'eau.
- ▶ Le tube distributeur ❷ large se pose à partir de l'appareil de base ❶ jusqu'à proximité du point d'eau choisi. Le tube distributeur ❸ étroit se pose à partir du tube distributeur ❷ large, directement le long de vos plantes qui doivent être arrosées par les goutteurs en ligne ❹.
- ▶ Consultez le schéma de raccordement indicatif illustré sur le volet dépliant avant le montage. La description suivante réfère à cet exemple.

Raccordement du tuyau d'arrosage

- ◆ Insérez l'appareil de base ❶ dans la pièce d'accouplement de votre tuyau d'arrosage.

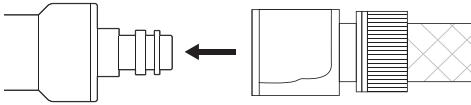

Raccordement au robinet d'eau

- ◆ Dévissez le raccord de tuyau d'arrosage dans le sens antihoraire de l'appareil de base ❶.
- ◆ Vissez l'appareil de base ❶ dans le sens horaire sur un robinet d'eau.

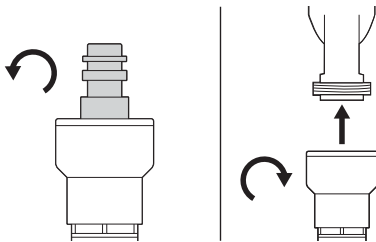

Principe de raccordement des tubes distributeurs ❶/❷

Toutes les parties de ce produit qui peuvent être raccordées avec les tubes distributeurs ❶/❷ fonctionnent sur le même principe.

- ◆ Dévissez l'écrou-raccord dans le sens antihoraire.
- ◆ Insérez l'écrou-raccord avec le côté étroit sur un tube distributeur ❶/❷.
- ◆ Insérez le tube distributeur ❶/❷ sur le logement.
- ◆ Vissez bien l'écrou-raccord dans le sens horaire sur le filetage du logement.

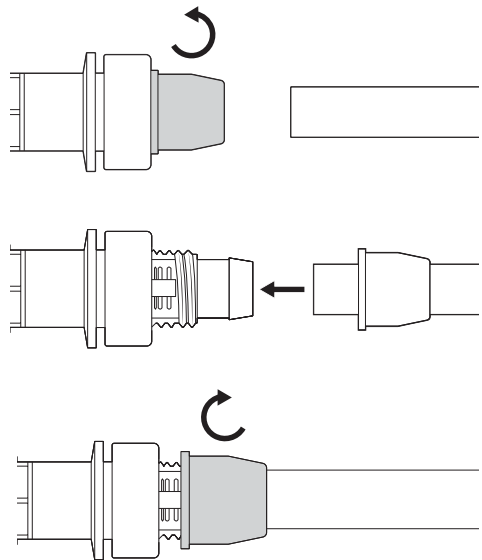

Montage

REMARQUE

- ▶ Étalez les tubes distributeurs 11/12 et laissez-les une à deux heures au soleil pour qu'ils soient plus faciles à redresser.
- ▶ Pour couper les tubes distributeurs 11/12, utilisez une paire de ciseaux universels bien aiguisés. Rectifiez et ébavurez le cas échéant la zone de coupe avec un cutter.
- ▶ Utilisez les supports de tuyau 10 longs pour les tubes distributeurs 12 larges, et les supports de tuyau 9 courts pour les tubes distributeurs 11 étroits.

- ◆ Posez le tube distributeur 12 large à terre et coupez-le aux longueurs nécessaires. Coupez tous les tubes distributeurs 12 droits.
- ◆ Raccordez les pièces de raccordement en L et en T 2/3 nécessaires avec les tubes distributeurs 12 coupés.

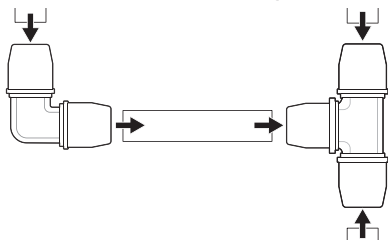

- ◆ Raccordez les réducteurs en T 4 avec les tubes distributeurs 12 aux endroits auxquels vous formez des rangées vers vos plantes.

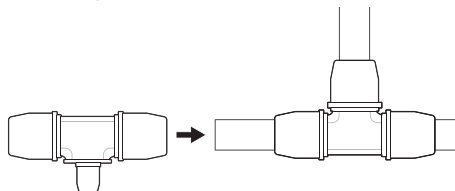

- ◆ Raccordez les bouchons 5 avec les tubes distributeurs 12 aux endroits auxquels vous ne raccordez plus rien.

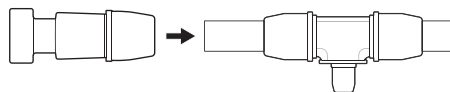

- ◆ Placez les goutteurs en ligne 8 à proximité des racines des plantes à arroser.

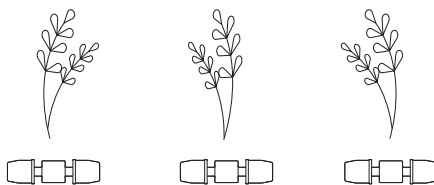

- ◆ Placez les vannes d'arrêt **7** là où vos plantes ont besoin d'eau régulable séparément. Une plante seule ou une rangée entière de plantes peut être réglée séparément.

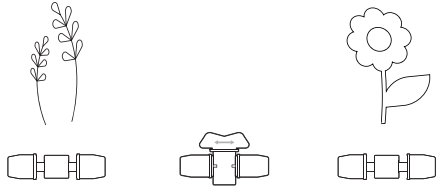

- ◆ Posez le tube distributeur **11** étroit à terre et coupez-le aux longueurs nécessaires. Coupez tous les tubes distributeurs **11** droits.
- ◆ Raccordez les réducteurs en T **4** avec les tubes distributeurs **11**.

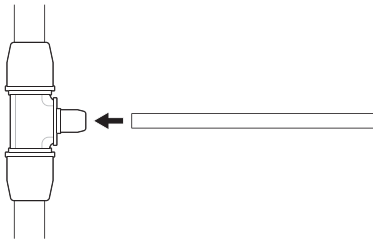

- ◆ Raccordez les goutteurs en ligne **8** et les vannes d'arrêt **7** avec les tubes distributeurs **11**.

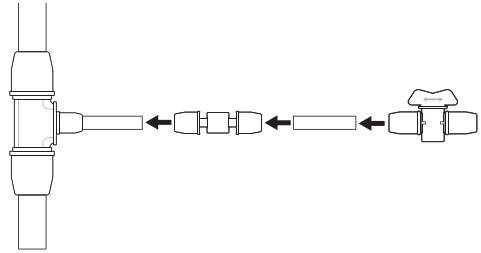

- ◆ Raccordez les bouchons **6** avec les tubes distributeurs **11** aux endroits auxquels vous ne raccordez plus rien.

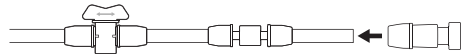

- ◆ Coincez les tubes distributeurs **12** larges dans les supports de tuyau **10** longs et plantez les supports de tuyau **10** dans la terre.
- ◆ Coincez les tubes distributeurs **11** étroits dans les supports de tuyau **9** courts et plantez les supports de tuyau **9** dans la terre.

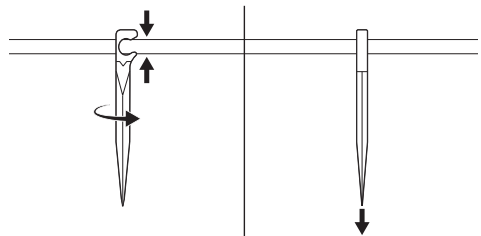

Fonctionnement

- ◆ Ouvrez le robinet d'eau.
L'appareil de base ❶ régule la pression de l'eau.

REMARQUE

- ▶ L'appareil de base ❶ dispose sur un côté d'un orifice permettant de chasser l'air si la pression de l'eau est trop élevée. Veillez à ce que cet orifice soit toujours dégagé.

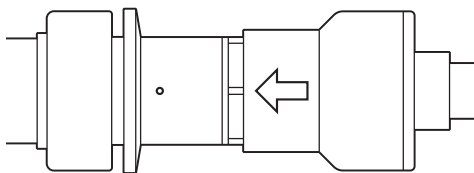

- ◆ Réglez les vannes d'arrêt ❷ (ouvrir dans le sens antihoraire/fermer dans le sens horaire).

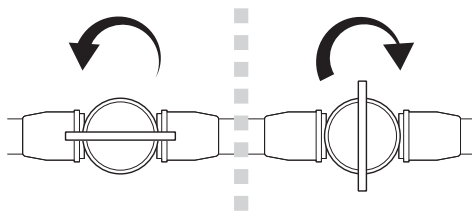

- ◆ Une fois l'arrosage terminé, fermez le robinet d'eau.

Démontage

- ◆ Dévissez l'appareil de base ❶ du robinet d'eau en tournant dans le sens antihoraire. En cas d'utilisation d'un tuyau d'arrosage, poussez la partie avant de la pièce d'accouplement vers l'arrière et détachez l'appareil de base ❶.
- ◆ Poussez tous les tubes distributeurs ❸/❹ pour les faire sortir des supports de tuyau ❺/❻.
- ◆ Sortez les supports de tuyau ❸/❹ de la terre.
- ◆ Démontez les tubes distributeurs ❸/❹ de toutes les pièces.

Nettoyage

ATTENTION

- ▶ N'utilisez pas de produits nettoyants décapants, abrasifs ou contenant des solvants. Ils peuvent en effet endommager les surfaces du produit.
- ◆ Nettoyez le produit avec un chiffon légèrement humide qui ne peluche pas.
- ◆ Nettoyez les raccords de temps en temps pour en garantir l'étanchéité.

Nettoyer l'appareil de base

- ◆ Dévissez le raccord de tuyau d'arrosage dans le sens antihoraire de l'appareil de base ❶.
- ◆ Sortez le filtre et lavez-le sous l'eau courante.
- ◆ Insérez à nouveau le filtre dans l'appareil de base ❶.
- ◆ Vissez le raccord de tuyau d'arrosage dans le sens horaire sur l'appareil de base ❶.

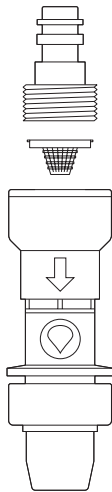

Rangement

- ◆ Videz entièrement toutes les pièces conductrices d'eau du produit.
- ◆ Faites sécher entièrement le produit avant de le ranger.
- ◆ Rangez le produit à l'abri du gel pour éviter tout dommage.

Recyclage



Renseignez-vous auprès de votre commune ou des services administratifs de votre ville pour connaître les possibilités de recyclage du produit usagé.



Le produit recyclable doit être trié ou rapporté dans un point de collecte pour être recyclé.



Les matériaux d'emballage ont été sélectionnés selon des critères de respect de l'environnement et de facilité d'élimination qui permettent leur recyclage.

Veuillez recycler les matériaux d'emballage qui ne servent plus en respectant la réglementation locale.



Recyclez l'emballage d'une manière respectueuse de l'environnement. Observez le marquage sur les différents matériaux d'emballage et trie-les séparément si nécessaire. Les matériaux d'emballage sont repérés par des abréviations (a) et des numéros (b) qui ont la signification suivante :

- 1-7 : plastiques,
- 20-22 : papier et carton,
- 80-98 : matériaux composites.

Service après-vente

FR Service France

Tel.: 0800 919270

E-Mail: kompennass@lidl.fr

BE Service Belgique

Tel.: 070 270 171

(0,15 EUR / Min.)

E-Mail: kompennass@lidl.be

IAN 383526_2107

Importateur

Veuillez tenir compte du fait que l'adresse suivante n'est pas une adresse de service après-vente.

Veuillez d'abord contacter le service mentionné.



KOMPERNASS HANDELS GMBH

BURGSTRASSE 21

44867 BOCHUM

ALLEMAGNE

www.kompennass.com

Inhoud

Inleiding	32
Gebruik in overeenstemming met bestemming	32
Inhoud van het pakket	32
Technische gegevens	33
Veiligheidsvoorschriften	33
Aansluiting en montage	34
Gebruik	38
Demontage	38
Reiniging	38
Opbergen	39
Afvoeren	39
Service	40
Importeur	40

DRUPPELSPROEISET PTBS 30 A1

Inleiding



Hartelijk gefeliciteerd!

Met uw aankoop hebt u voor een hoogwaardig product gekozen. Maak uzelf met het product vertrouwd voordat u het voor de eerste keer gebruikt. Lees hiertoe aandachtig de volgende gebruiksaanwijzing. Gebruik het product uitsluitend op de voorgeschreven wijze en voor de aangegeven doeleinden. Berg deze gebruiksaanwijzing zorgvuldig op. Geef alle documenten mee als u het product doorgeeft aan een derde.

Gebruik in overeenstemming met bestemming

Het product is uitsluitend bestemd voor het irrigeren van kassen/zaaibedden, plantenspotten en balkonbakken buitenshuis. Het product is niet bestemd voor bedrijfsmatig gebruik.

De fabrikant aanvaardt geen enkele aansprakelijkheid voor schade die voortvloeit uit gebruik in strijd met de bestemming.

Inhoud van het pakket

①	
1×	Basisapparaat met drukregeling
②	
2×	L-verbingsstuk (13 mm/1/2")
③	
1×	T-verbingsstuk (13 mm/1/2")
④	
5×	T-verloopstuk (13 mm/1/2" en 4,6 mm/3/16")
⑤	
2×	Afsluitdoppen (13 mm/1/2")
⑥	
5×	Afsluitdoppen (4,6 mm/3/16")

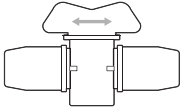
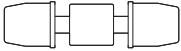
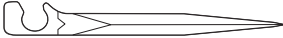
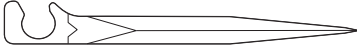
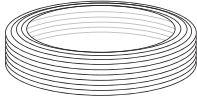
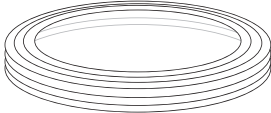
7	
2×	Afsluitventiel (4,6 mm/3/16")
8	
35×	Rijdruppelaar (4,6 mm/3/16")
9	
20×	Slanghouder (4,6 mm/3/16")
10	
5×	Slanghouder (13 mm/1/2")
11	
1×	15 m verdeelbuis (4,6 mm/3/16")
12	
1×	15 m verdeelbuis (13 mm/1/2")
1×	Gebruiksaanwijzing

OPMERKING

- ▶ Controleer of het pakket compleet is en of er sprake is van zichtbare schade.

Technische gegevens

Max. bedrijfsdruk: 2 bar

Veiligheidsvoorschriften

Lees alle veiligheidsinstructies en opmerkingen!

- De waterstraal niet op elektrische installaties richten!
- De waterstraal niet op personen of dieren richten!
-  Niet gebruiken om te drinken!
- Kinderen mogen niet met het product spelen.
- Het product mag worden gebruikt door kinderen vanaf 8 jaar en door personen met beperkte fysieke, zintuiglijke of geestelijke vermogens of gebrek aan ervaring of kennis, mits ze onder toezicht staan of over het veilige gebruik van het product zijn geïnstrueerd en de daaruit resulterende gevaren hebben begrepen.

- Gebruik het product alleen samen met het basisapparaat **1**.
- Let erop dat de aansluitingen niet verstopt raken door vuildeeltjes en dat er geen vuil in de buizen terechtkomt.
- Zorg ervoor dat alle aansluitingen goed vast zitten.
- Sluit na gebruik van het product altijd het waterafgiftepunt (waterkraan)!
- Haal het product tijdens vorstperiodes uit elkaar, om vorstschade te voorkomen.

Aansluiting en montage

OPMERKING

- ▶ U kunt het basisapparaat **1** aansluiten op een waterkraan of op het koppelstuk van een tuinslang. Het pijlsymbool op het basisapparaat **1** geeft de stroomrichting van het water aan.
- ▶ De brede verdeelbuis **12** wordt vanaf het basisapparaat **1** tot in de buurt van de gewenste irrigatieplaats gelegd. De smalle verdeelbuis **11** wordt vanaf de brede verdeelbuis **12** direct voorbij de planten gelegd die door de rijdruppelaar **8** moeten worden geïrrigeerd.
- ▶ Kijk voor de montage naar het voorbeeld van een aansluitschema op de uitvouwpagina. De volgende beschrijving heeft betrekking op dit voorbeeld.

Aansluiting tuinslang

- ◆ Steek het basisapparaat ① in het koppelstuk van de tuinslang.

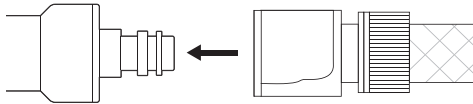

Aansluiting waterkraan

- ◆ Schroef het tuinslangstuk tegen de wijzers van de klok in uit het basisapparaat ①.
- ◆ Schroef het basisapparaat ① met de wijzers van de klok mee op een waterkraan.

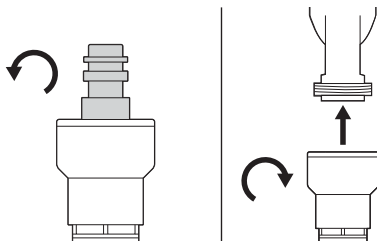

Aansluitprincipe van de verdeelbuizen ⑪/⑫

Alle onderdelen van het product die u met de verdeelbuizen ⑪/⑫ kunt verbinden, werken volgens hetzelfde principe.

- ◆ Schroef de wartelmoer tegen de wijzers van de klok in af.
- ◆ Steek de wartelmoer met de smalle kant op een verdeelbuis ⑪/⑫.
- ◆ Steek de verdeelbuis ⑪/⑫ op de opname.
- ◆ Schroef de wartelmoer met de wijzers van de klok mee vast op de schroefdraad van de opname.

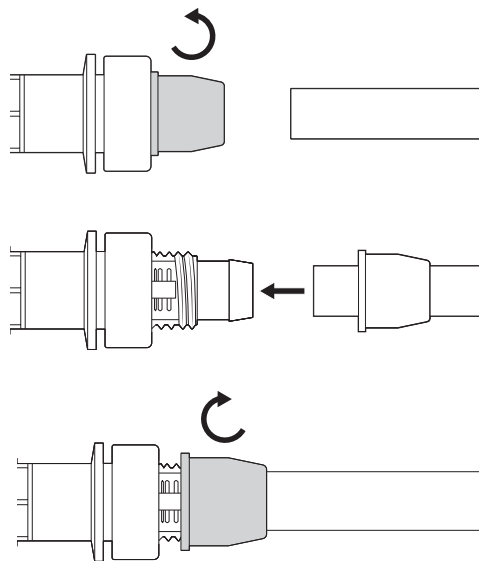

Montage

OPMERKING

- ▶ Schuif de verdeelbuizen **11/12** uit en laat ze een tot twee uur in de zon liggen, zodat ze gemakkelijker recht kunnen worden gemaakt.
- ▶ Gebruik voor het doorknippen van de verdeelbuizen **11/12** een scherpe, voor alle doeleinden geschikte schaar. Met een cuttermes kunt u de snede evt. recht maken en ontbramen.
- ▶ Gebruik de lange slanghouders **10** voor de brede verdeelbuizen **12** en de korte slanghouders **9** voor de smalle verdeelbuizen **11**.

- ◆ Leg de brede verdeelbuis **12** uit en zaag de buis op maat in de gewenste lengtes. Zaag alle verdeelbuizen **12** recht af.
- ◆ Verbind de benodigde L- en T-verbindingstukken **2/3** met de op maat gemaakte verdeelbuizen **12**.

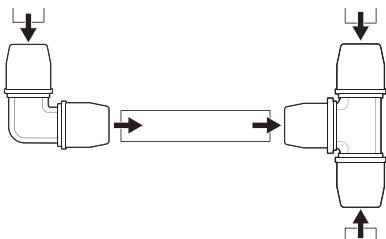

- ◆ Verbind de T-verloopstukken **4** met de verdeelbuizen **12** op de plaatsen waar u rijen voor uw planten wilt maken.

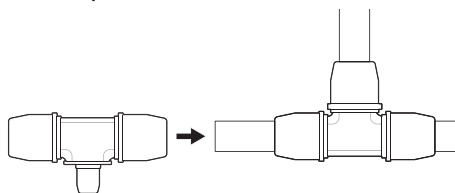

- ◆ Verbind de afsluitdoppen **5** met de verdeelbuizen **12** op de plaatsen waar u verder niets meer aansluit.

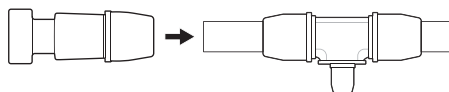

- ◆ Plaats de rijdruppelaars **8** in de buurt van de wortels van de te irrigeren planten.

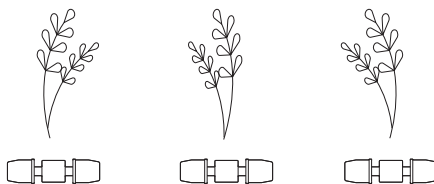

- ◆ Plaats de afsluitventielen **7** op plaatsen waar een apart regelbare watertoevoer voor uw planten nodig is. Een afzonderlijke plant of een hele rij planten kan afzonderlijk worden geregeld.

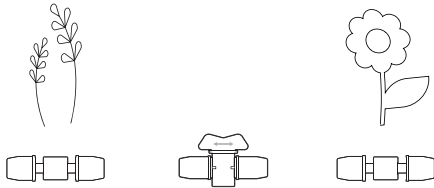

- ◆ Leg de smalle verdeelbuis **11** uit en zaag de buis op maat in de gewenste lengtes. Zaag alle verdeelbuizen **11** recht af.
- ◆ Verbind de T-verloopstukken **4** met de verdeelbuizen **11**.

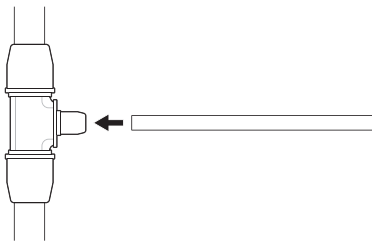

- ◆ Verbind de rijdruppelaars **8** en de afsluitventielen **7** met de verdeelbuizen **11**.

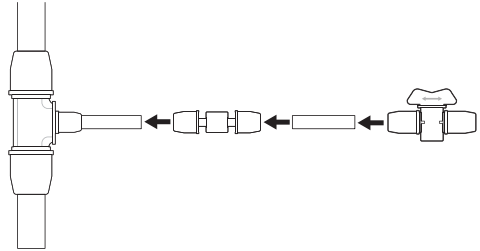

- ◆ Verbind de afsluitdoppen **6** met de verdeelbuizen **11** op de plaatsen waar u verder niets meer aansluit.

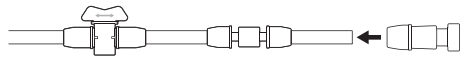

- ◆ Klem de brede verdeelbuizen **12** in de lange slanghouders **10** en steek de slanghouders **10** in de grond.
- ◆ Klem de smalle verdeelbuizen **11** in de korte slanghouders **9** en steek de slanghouders **9** in de grond.

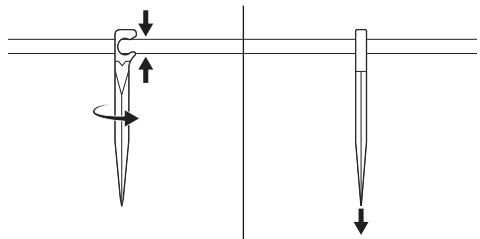

Gebruik

- ◆ Draai de waterkraan open. Het basisapparaat **1** regelt de waterdruk.

OPMERKING

- ▶ Het basisapparaat **1** heeft aan één kant een opening waardoor de lucht wordt afgevoerd als de waterdruk te hoog is. Zorg ervoor dat deze opening altijd vrij blijft.

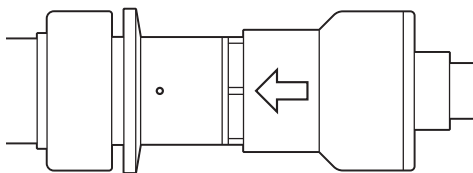

- ◆ Stel de afsluitventielen **7** in (tegen de wijzers van de klok in openen/met de wijzers van de klok mee sluiten).

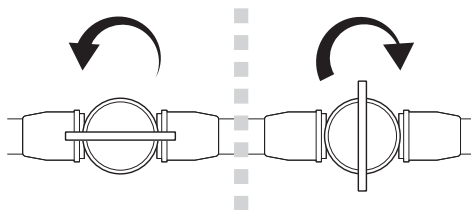

- ◆ Draai na afloop van de irrigatie de waterkraan dicht.

Demontage

- ◆ Schroef het basisapparaat **1** tegen de wijzers van de klok in van de waterkraan af. Bij gebruik van een tuinslang schuift u het voorste deel van het koppelstuk naar achteren en trekt u het basisapparaat **1** eraf.
- ◆ Druk alle verdeelbuizen **11/12** uit de slanghouders **9/10**.
- ◆ Trek de slanghouders **9/10** uit de aarde.
- ◆ Demonteer de verdeelbuizen **11/12** van alle onderdelen.

Reiniging

LET OP

- ▶ Gebruik geen bijtende, schurende of oplosmiddel bevattende schoonmaakmiddelen. Deze kunnen de oppervlakken van het product aantasten.
- ◆ Reinig het product met een licht bevochtigde, pluisvrije doek.
- ◆ Maak de aansluitingen af en toe schoon, zodat ze niet beginnen te lekken.

Basisapparaat reinigen

- ◆ Schroef het tuinslangstuk tegen de wijzers van de klok in uit het basisapparaat ①.
- ◆ Verwijder de zeef en reinig deze onder stromend water.
- ◆ Plaats de zeef terug in het basisapparaat ①.
- ◆ Schroef het tuinslangstuk met de wijzers van de klok mee in het basisapparaat ①.

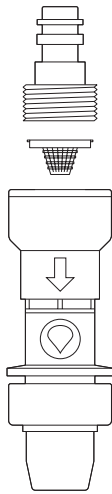

Opbergen

- ◆ Maak alle onderdelen van het product waar water door stroomt volledig leeg.
- ◆ Laat het product volledig opdrogen voordat u het opbergt.

- ◆ Berg het product op een vorstvrije plek op, om vorstschade te voorkomen.

Afvoeren



Informatie over mogelijkheden voor het afvoeren van het afgedankte product krijgt u bij uw gemeentereiniging.



Het product is recycleerbaar; er is een uitgebreide producentenverantwoordelijkheid op van toepassing en het afval wordt gescheiden ingezameld.



De verpakkingsmaterialen zijn niet schadelijk voor het milieu. Ze zijn gekozen op grond van milieuvriendelijkheid en daarom recyclebaar. Voer niet meer benodigde verpakkingsmaterialen af conform de plaatselijk geldende voorschriften.

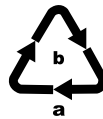

Voer de verpakking af conform de milieuvoorschriften. Let op de aanduiding op de verschillende verpakkingsmaterialen en voer ze zo nodig gescheiden af. De verpakkingsmaterialen zijn voorzien van afkortingen (a) en cijfers (b) met de volgende betekenis: 1-7: kunststoffen, 20-22: papier en karton, 80-98: composietmaterialen.

Service

(NL) Service Nederland

Tel.: 0900 0400223

(0,10 EUR / Min.)

E-Mail: kompernass@lidl.nl

(BE) Service België

Tel.: 070 270 171

(0,15 EUR / Min.)

E-Mail: kompernass@lidl.be

IAN 383526_2107

Importeur

Let op: het volgende adres is geen serviceadres. Neem eerst contact op met het opgegeven serviceadres.



KOMPERNASS HANDELS GMBH

BURGSTRASSE 21

44867 BOCHUM

DUITSLAND

www.kompernass.com

Obsah

Úvod	42
Použití v souladu s určením	42
Rozsah dodávky	42
Technické údaje	43
Bezpečnostní pokyny	43
Připojení a montáž	44
Provoz	48
Demontáž	48
Čištění	48
Skladování	49
Likvidace	49
Servis	50
Dovozce	50

KAPKOVÝ ZAVLAŽOVACÍ SYSTÉM PTBS 30 A1

Úvod



Srdečně gratulujeme!

Svým nákupem jste se rozhodli pro velice kvalitní výrobek. Ještě před prvním uvedením do provozu se seznamte s výrobkem. Pro tento účel si pozorně přečtěte následující návod k obsluze. Výrobek používejte pouze předepsaným způsobem a pro uvedené oblasti použití. Tento návod k obsluze dobře uschovejte. Při předávání výrobku třetím osobám předejte i tyto podklady.



Použití v souladu s určením

Výrobek je určen výhradně k zavlažování záhonů, květináčů a balkonových truhlíků ve venkovním prostoru. Výrobek není určen pro komerční účely.

Za škody, které vzniknou při použití v rozporu s určením, nepřebírá výrobce odpovědnost.

Rozsah dodávky

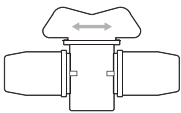
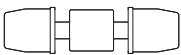
1	
1×	základní přístroj s regulací tlaku
2	
2×	spojovací kus L (13 mm/ 1/2")
3	
1×	spojovací kus T (13 mm/ 1/2")
4	
5×	redukční kus T (13 mm/ 1/2" a 4,6 mm/ 3/16")
5	
2×	uzavírací zátka (13 mm/ 1/2")
6	
5×	uzavírací zátka (4,6 mm/ 3/16")

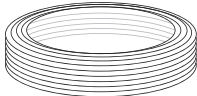
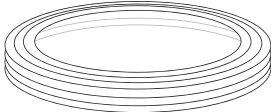
7	
2x	uzavírací ventil (4,6 mm/ 3/16")
8	
35x	řádkový kapkovač (4,6 mm/ 3/16")
9	
20x	držák hadice (4,6 mm/ 3/16")
10	
5x	držák hadice (13 mm/ 1/2")
11	
1x	15m trubka rozdělovače (4,6 mm/ 3/16")
12	
1x	15m trubka rozdělovače (13 mm/ 1/2")
1x	návod k obsluze

UPOZORNĚNÍ

- Zkontrolujte, zda je dodávka kompletní a není viditelně poškozená.

Technické údaje

Max. provozní tlak: 2 bar

Bezpečnostní pokyny

Přečtěte si všechna bezpečnostní upozornění a příkazy!

- Nemiřte proudem vody na elektrická zařízení!
- Vodním paprskem se nesmí mířit na osoby nebo zvířata!
-  Nepoužívejte k odběru pitné vody!
- Děti si nesmí s výrobkem hrát.
- Děti starší 8 let a osoby s omezenými fyzickými, smyslovými nebo mentálními schopnostmi či nedostatkem zkušeností a znalostí mohou výrobek používat pouze tehdy, pokud jsou pod dohledem nebo pokud byly poučeny o bezpečném používání výrobku a pokud porozuměly z toho vyplývajícím nebezpečím.

- Výrobek používejte pouze společně se základním přístrojem ①.
- Dbejte na to, aby částice nečistot neucpaly žádné přípojky ani se nemohly dostat dovnitř hadice.
- Dbejte na pevné usazení všech přípojek.
- Po použití výrobku vždy uzavřete přítok vody (vodovodní kohoutek)!
- Výrobek během období mrazů odmontujte, aby se zabránilo poškození mrazem.

Připojení a montáž

UPOZORNĚNÍ

- ▶ Základní přístroj ① můžete připojit k vodovodnímu kohoutku nebo ke spojovacímu prvku zahradní hadice. Symbol šipky na základním přístroji ① ukazuje směr proudění vody.
- ▶ Široká trubka rozdělovače ⑫ se pokládá od základního přístroje ① až do blízkosti požadovaného místa zavlažování. Úzká trubka zavlažovače ⑪ se položí od široké trubky rozdělovače ⑫, přímo kolem rostlin, které jsou zavlažovány řádkovým kapkovačem ⑧.
- ▶ Před montáží se podívejte na příklad schématu zapojení na výklopné straně. Následující popis se vztahuje na tento příklad.

Přípojka zahradní hadice

- ◆ Zasuňte základní přístroj ❶ do spojovacího prvku zahradní hadice.

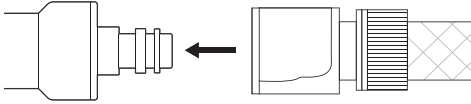

Přípojka vodního kohoutku

- ◆ Kus zahradní hadice vyšroubujte proti směru hodinových ručiček ze základního přístroje ❶.
- ◆ Základní přístroj ❶ našroubujte na vodovodní kohoutek ve směru hodinových ručiček.

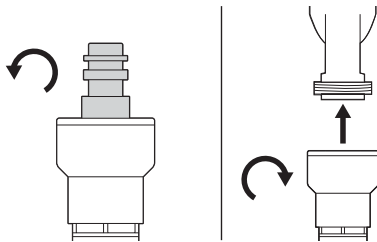

Princip připojení trubek rozdělovače ❶/❷

Všechny části výrobku, které chcete spojit s trubkami rozdělovače ❶/❷, fungují na stejném principu.

- ◆ Přesuvnou matici odšroubujte proti směru hodinových ručiček.
- ◆ Přesuvnou matici nastrčte úzkou stranou na trubku rozdělovače ❶/❷.
- ◆ Trubku rozdělovače ❶/❷ nastrčte na uchycení.
- ◆ Přesuvnou matici utáhněte ve směru hodinových ručiček na závít uchycení.

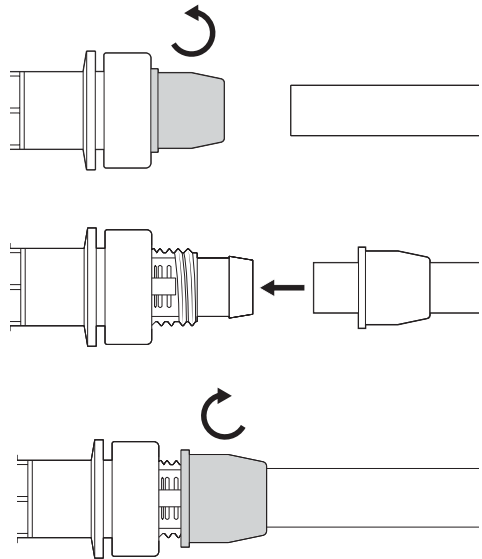

Montáž

UPOZORNĚNÍ

- ▶ Rozprostřete trubky rozdělovače **11/12** a nechte je ležet jednu až dvě hodiny na slunci, aby se snadněji narovnal.
- ▶ K střihání trubek rozdělovače **11/12** použijte ostré univerzální nůžky. Trubky narovnejte a z plochy střihu odstraňte případné ořepy pomocí odlamovacího nože.
- ▶ Dlouhé držáky hadice **10** použijte na široké trubky rozdělovače **12** a krátké držáky hadice **9** na úzké trubky rozdělovače **11**.

- ◆ Rozložte širokou trubku rozdělovače **12** a zkraťte ji na požadované délky. Všechny trubky rozdělovače **12** zkracujte rovně.
- ◆ Potřebné spojovací kusy L a T **2/3** spojte se zkrácenými trubkami rozdělovače **12**.

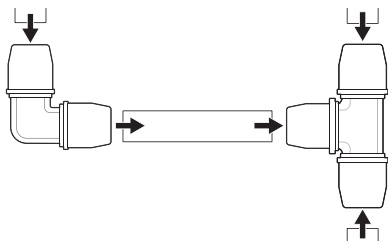

- ◆ Redukční kusy T **4** spojte s trubkami rozdělovače **12** na místech, kde tvoříte řádky k rostlinám.

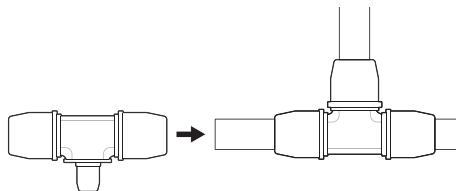

- ◆ Uzavírací zátky **5** spojte s trubkami rozdělovače **12** na místech, kde nepřipojujete nic dalšího.

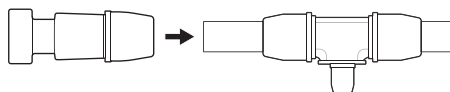

- ◆ Řádkový kapkovač **8** umístěte do blízkosti kořenů zavlažovaných rostlin.

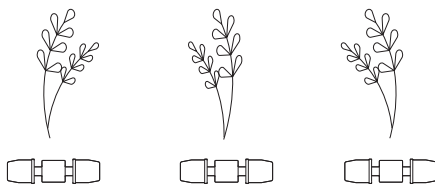

- ◆ Uzavírací ventily **7** umístěte tam, kde rostliny požadují samostatnou regulovatelnou spotřebu vody. Lze samostatně regulovat jednotlivé rostliny nebo celý řádek rostlin.

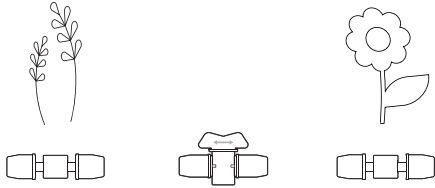

- ◆ Rozložte úzkou trubku rozdělovače **11** a zkráťte ji na požadované délky. Všechny trubky rozdělovače **11** zkracujte rovně.
- ◆ Redukční kusy T **4** spojte s trubkami rozdělovače **11**.

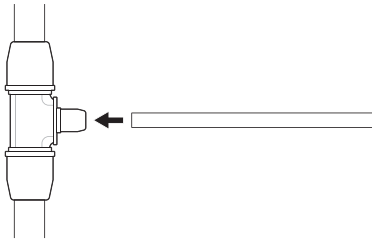

- ◆ Řádkové kapkovače **8** a uzavírací ventily **7** spojte s trubkami rozdělovače **11**.

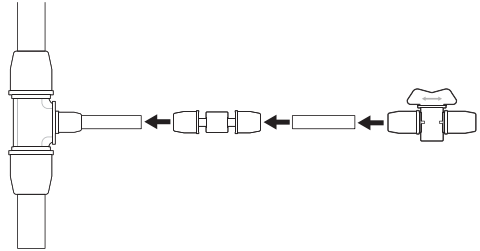

- ◆ Uzavírací zátky **6** spojte s trubkami rozdělovače **11** na místech, kde nepřipojujete nic dalšího.

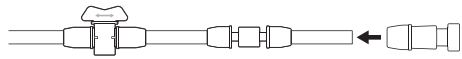

- ◆ Široké trubky rozdělovače **12** upněte do dlouhých držáků hadic **10** a zasuněte držáky hadic **10** do země.
- ◆ Úzké trubky rozdělovače **11** upněte do krátkých držáků hadic **9** a zasuněte držáky hadic **9** do země.

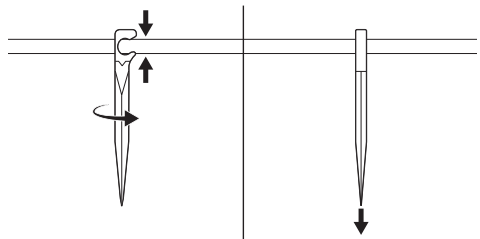

Provoz

- ◆ Otevřete vodovodní kohoutek. Základní přístroj ① reguluje tlak vody.

UPOZORNĚNÍ

- ▶ Základní přístroj ① je na jedné straně vybaven otvorem, kterým je odpouštěn vzduch, pokud je tlak vody příliš vysoký. Dbejte na to, aby tento otvor zůstal vždy volný.

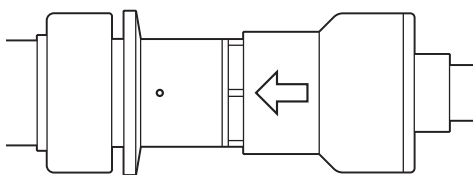

- ◆ Regulujte uzavírací ventily ⑦ (otevřete proti směru hodinových ručiček / zavřete ve směru hodinových ručiček).

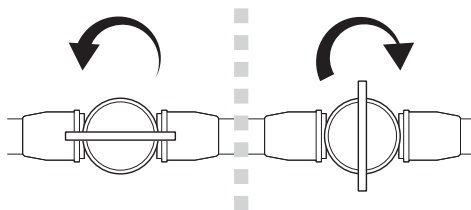

- ◆ Po dokončení zavlažování uzavřete vodovodní kohoutek.

Demontáž

- ◆ Odšroubujte základní přístroj ① proti směru hodinových ručiček z vodovodního kohoutku. Při použití zahradní hadice nasuňte přední díl spojovacího prvku dozadu a stáhněte základní přístroj ①.
- ◆ Vytlačte všechny trubky rozdělovače ⑪/⑫ z držáků hadic ⑨/⑩.
- ◆ Vytáhněte držáky hadic ⑨/⑩ ze země.
- ◆ Demontujte trubky rozdělovače ⑪/⑫ ze všech dílů.

Čištění

POZOR

- ▶ Nepoužívejte leptavé, abrazivní ani čisticí prostředky na bázi rozpouštědel. Tyto by mohly poškodit povrch výrobku.
- ◆ Výrobek čistěte lehce navlhčeným hadříkem nepouštějícím vlákna.
- ◆ Přípojky čas od času vyčistěte, abyste zajistili pevné utěsnění.

Čištění základního přístroje

- ◆ Kus zahradní hadice vyšroubujte proti směru hodinových ručiček ze základního přístroje ❶.
- ◆ Vyměňte sítko a vyčistěte ho pod tekoucí vodou.
- ◆ Zasuňte sítko opět do základního přístroje ❶.
- ◆ Kus zahradní hadice našroubujte ve směru hodinových ručiček do základního přístroje ❶.

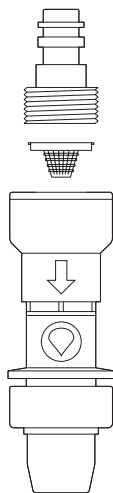

Skladování

- ◆ Všechny díly výrobku, které vedou vodu, zcela vyprázdněte.
- ◆ Výrobek nechejte před skladováním zcela vysušit.
- ◆ Výrobek uložte na místě odolném proti mrazu, aby se zabránilo poškození mrazem.

Likvidace



Informace o možnostech likvidace vysloužilého výrobku získáte na vašem obecním nebo městském úřadě.



Výrobek je recyklovatelný, podléhá rozšířené odpovědnosti výrobce a je shromažďován odděleně.



Zvolený obalový materiál odpovídá hlediskům ochrany životního prostředí a likvidace a je tudíž recyklovatelný. Již nepotřebný obalový materiál zlikvidujte podle místních platných předpisů.

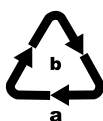

Obal zlikvidujte ekologicky. Dbejte na označení na různých obalových materiálech a v případě potřeby tyto obaly rozřídíte. Obalové materiály jsou označeny zkratkami (a) a číslicemi (b) s následujícím významem:
 1–7: plasty,
 20–22: papír a lepenka,
 80–98: kompozitní materiály.

Servis

CZ Servis Česko

Tel.: 800143873

E-Mail: kompernass@lidl.cz

IAN 383526_2107

Dovozce

Dbejte prosím na to, že následující adresa není adresou servisu. Kontaktujte nejprve uvedený servis.



KOMPERNASS HANDELS GMBH

BURGSTRASSE 21

44867 BOCHUM

NĚMECKO

www.kompernass.com

Spis treści

Wstęp	52
Użytkowanie zgodne z przeznaczeniem	52
Zakres dostawy	52
Dane techniczne	53
Wskazówki bezpieczeństwa	53
Podłączenie i montaż	54
Praca	58
Demontaż	58
Czyszczenie	58
Przechowywanie	59
Utylizacja	59
Serwis	60
Importer	60

ZESTAW DO NAWADNIA- NIA KROPELKOWEGO PTBS 30 A1

Wstęp



Serdeczne gratulacje! Wybrany produkt charakteryzuje się wysoką jakością. Przed pierwszym uruchomieniem prosimy o zapoznanie się z produktem. W tym celu należy uważnie przeczytać poniższą instrukcję obsługi. Produkt należy użytkować wyłącznie zgodnie z zamieszczonym tu opisem oraz w podanym zakresie zastosowań. Instrukcję obsługi należy przechowywać w bezpiecznym miejscu. W przypadku przekazania urządzenia innej osobie należy dołączyć do niego również całą dokumentację.

Użytkowanie zgodne z przeznaczeniem

Produkt przeznaczony jest wyłącznie do podlewania znajdujących się na zewnątrz grządek, doniczek z roślinami i skrzynek balkonowych. Produkt nie nadaje się do zastosowań komercyjnych.

Producent nie ponosi żadnej odpowiedzialności za szkody powstałe w wyniku użycia urządzenia w sposób niezgodny z jego przeznaczeniem.

Zakres dostawy

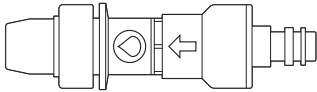
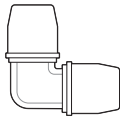
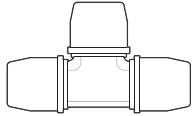
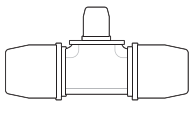
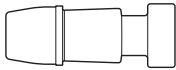
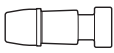
1	
1 ×	urządzenie podstawowe z regulacją ciśnienia
2	
2 ×	element połączeniowy w kształcie L (13 mm/1/2")
3	
1 ×	element połączeniowy w kształcie T (13 mm/1/2")
4	
5 ×	reduktor w kształcie T (13 mm/1/2" i 4,6 mm/3/16")
5	
2 ×	zatyčka (13 mm/1/2")
6	
5 ×	zatyčka (4,6 mm/3/16")

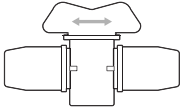
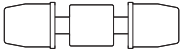
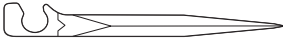
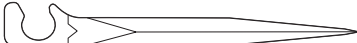
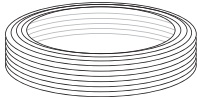
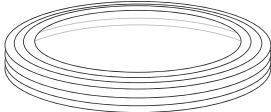
7	
2x	zawór odcinający (4,6 mm/ $\frac{3}{16}$ "
8	
35x	kroploownik rzędowy (4,6 mm/ $\frac{3}{16}$ "
9	
20x	uchwyt węża (4,6 mm/ $\frac{3}{16}$ "
10	
5x	uchwyt węża (13 mm/ $\frac{1}{2}$ "
11	
1x	rura rozdzielcza 15 m (4,6 mm/ $\frac{3}{16}$ "
12	
1x	rura rozdzielcza 15 m (13 mm/ $\frac{1}{2}$ "
1x	instrukcja obsługi

WSKAZÓWKA

- ▶ Należy sprawdzić kompletność dostawy i obecność widocznych uszkodzeń.

Dane techniczne

Maks. ciśnienie robocze: 2 bary

Wskazówki bezpieczeństwa

Przeczytaj wszystkie wskazówki bezpieczeństwa oraz instrukcje!

- Nie kieruj strumienia wody na urządzenia elektryczne!
- Nie kieruj strumienia wody na osoby lub zwierzęta!
-  Zakaz poboru wody pitnej z węża!
- Dzieciom nie wolno bawić się produktem.
- Ten produkt może być używany przez dzieci od 8. roku życia oraz przez osoby o zmniejszonych zdolnościach fizycznych, sensorycznych lub umysłowych lub też osoby nieposiadające odpowiedniego doświadczenia i wiedzy wyłącznie pod nadzorem lub po przeszkoleniu w zakresie bezpiecznego użytkowania urządzenia oraz potencjalnych zagrożeń.

- Używaj produktu tylko razem z urządzeniem podstawowym ❶.
- Upewnij się, że żadne cząsteczki brudu nie zatykają połączeń ani nie mogą dostać się do wnętrza rury.
- Upewnij się, że wszystkie połączenia są dobrze osadzone.
- Po użyciu produktu należy zawsze zamknąć punkt poboru wody (kran)!
- Zdemontuj produkt w okresie mrozów, aby uniknąć uszkodzeń spowodowanych mrozem.

Podłączenie i montaż

WSKAZÓWKA

- ▶ Urządzenie podstawowe ❶ można podłączyć do kranu lub do złączki węża ogrodowego. Symbol strzałki na urządzeniu podstawowym ❶ wskazuje kierunek przepływu wody.
- ▶ Szeroką rurę rozdzielczą ❷ układa się od urządzenia podstawowego ❶ w pobliżu wybranego punktu nawadniania. Wąska rura rozdzielcza ❸ układana jest od szerokiej rury rozdzielczej ❷, bezpośrednio obok roślin, które są nawadniane przez kroplowniki rządowe ❹.
- ▶ Przed montażem należy zapoznać się z przykładowym schematem połączeń na rozkładanej stronie. Poniższy opis odnosi się do tego przykładu.

Podłączenie węża ogrodowego

- ◆ Włóż urządzenie podstawowe **1** do złączki węża ogrodowego.

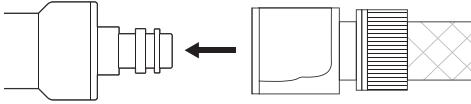

Podłączenie kranu

- ◆ Odkręć część węża ogrodowego w lewo z urządzenia podstawowego **1**.
- ◆ Przykręć urządzenie podstawowe **1** do kranu, obracając je w prawo.

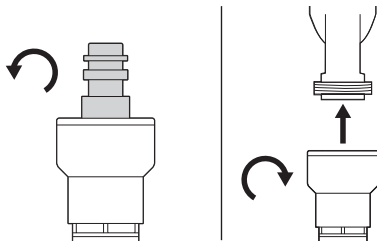

Zasada podłączania rur rozdzielczych **11/12**

Wszystkie części produktu, które można podłączyć do rur rozdzielczych **11/12**, działają według tej samej zasady.

- ◆ Odkręć nakrętkę kołpakową w lewo.
- ◆ Nakrętkę kołpakową załóż wąską stroną na rurę rozdzielczą **11/12**.
- ◆ Załóż rurę rozdzielczą **11/12** na element ustalający.
- ◆ Nakrętkę kołpakową nakręć w prawo na gwint elementu ustalającego.

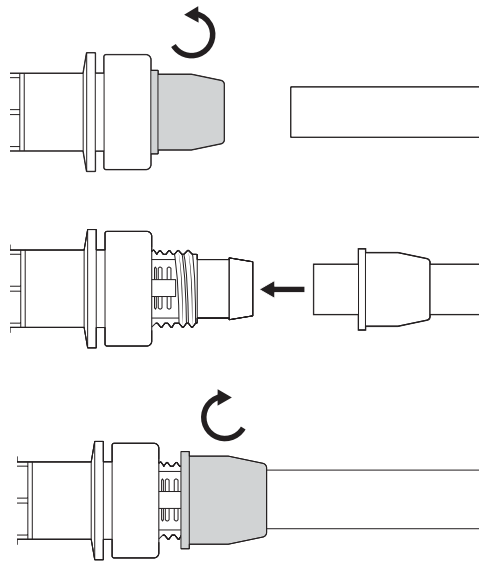

Montaż

WSKAZÓWKA

- ▶ Rozłóż rury rozdzielcze 11/12 i pozostaw je tak leżące na słońcu przez jedną do dwóch godzin, aby tak ułatwić ich późniejsze prostowanie.
 - ▶ Do cięcia rur rozdzielczych 11/12 używaj ostrych noży uniwersalnych. W razie potrzeby wyprostuj i usuń zadziory z nacięcia za pomocą noża.
 - ▶ Użyj długich uchwytów węża 10 do szerokich rur rozdzielczych 12 oraz krótkich uchwytów węża 9 do wąskich rur rozdzielczych 11.
- ◆ Ułóż szeroką rurę rozdzielczą 12 i przytnij ją na wymagane długości. Przytnij prosto wszystkie rury rozdzielcze 12.
 - ◆ Połącz wszystkie wymagane elementy połączeniowe w kształcie L i T 2/3 z przyciętymi rurami rozdzielczymi 12.

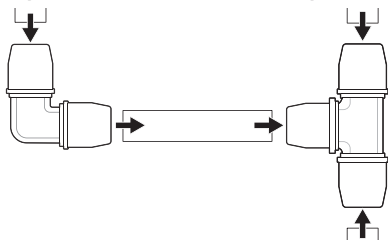

- ◆ Podłącz reduktory w kształcie T 4 do rur rozdzielczych 12 w miejscach, w których tworzysz rzędy na swoje rośliny.

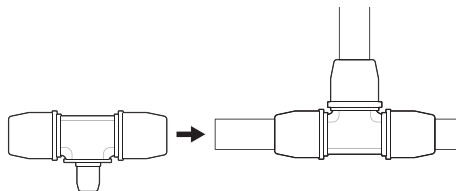

- ◆ Podłącz zatyczki 5 do rur rozdzielczych 12 w miejscach, w których nie będzie nic więcej podłączane.

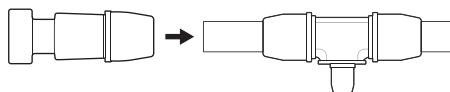

- ◆ Umieścić kroplozniki rzędowe 8 w pobliżu korzeni nawadnianych roślin.

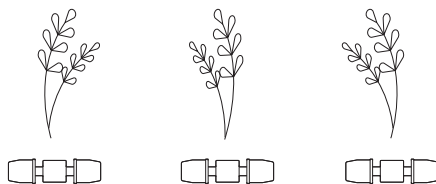

- ◆ Umieść zawory odcinające **7** tam, gdzie rośliny potrzebują oddzielnie regulowanego nawadniania. Pojedyncza roślina lub cały rząd roślin mogą być regulowane oddzielnie.

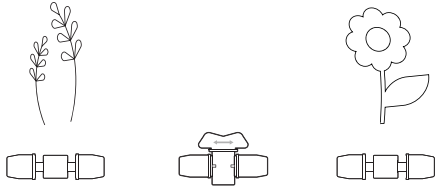

- ◆ Ułóż wąską rurę rozdzielczą **11** i przytnij ją na wymagane długości. Przytnij prosto wszystkie rury rozdzielcze **11**.
- ◆ Podłącz reduktory w kształcie T **4** do rur rozdzielczych **11**.

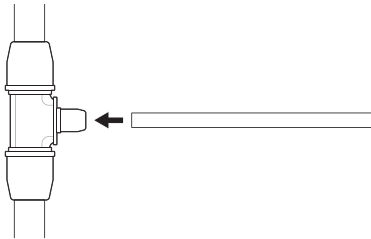

- ◆ Podłącz kroploowniki rządowe **8** i zawory odcinające **7** do rur rozdzielczych **11**.

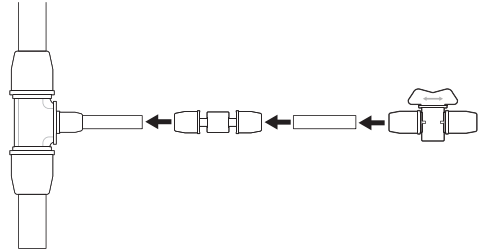

- ◆ Podłącz zatyczki **6** do rur rozdzielczych **12** w miejscach, w których nie będzie nic więcej podłączane.

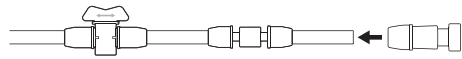

- ◆ Szerokie rury rozdzielcze **12** wciśnij w długie uchwyty węża **10** i włóż uchwyty węża **10** w ziemię.
- ◆ Wąskie rury rozdzielcze **11** wciśnij w długie uchwyty węża **9** i włóż uchwyty węża **9** w ziemię.

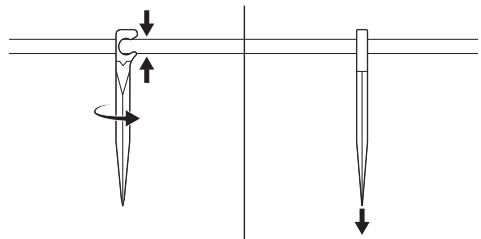

Praca

- ◆ Odkręć kran. Urządzenie podstawowe ❶ reguluje ciśnienie wody.

WSKAZÓWKA

- ▶ Urządzenie podstawowe ❶ ma z jednej strony otwór, przez który upuszczane jest powietrze, gdy ciśnienie wody jest zbyt wysokie. Zwróć uwagę, aby otwór ten nigdy nie był zakryty.

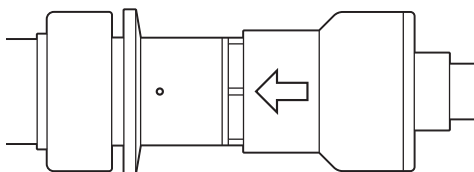

- ◆ Wyreguluj zawory odcinające ❷ (otwieranie w lewo / zamykanie w prawo).

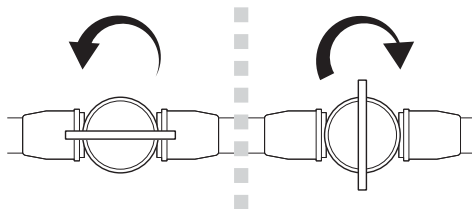

- ◆ Po zakończeniu nawadniania zakręć kran.

Demontaż

- ◆ Odkręć urządzenie podstawowe ❶ w lewo od kranu. Korzystając z węża ogrodowego przesunij przednią część złączki do tyłu i ściągnij urządzenie podstawowe ❶.
- ◆ Wyciśnij wszystkie rury rozdzielcze ❸/❹ z uchwytów węża ❺/❻.
- ◆ Wyciągnij uchwyt węża ❸/❹ z ziemi.
- ◆ Zdemontuj rury rozdzielcze ❸/❹ ze wszystkich elementów.

Czyszczenie

UWAGA

- ▶ Nie wolno używać środków czyszczących o właściwościach żrących lub ściernych, ani zawierających rozpuszczalniki. Mogą one uszkodzić powierzchnie urządzenia.
- ◆ Produkt czyść lekko zwilżoną, niestrzępiącą się szmatką.
- ◆ Czyść przyłączy od czasu do czasu, aby zapewnić ich szczelne osadzenie.

Czyszczenie urządzenia podstawowego

- ◆ Odkręć część węża ogrodowego w lewo z urządzenia podstawowego ❶.
- ◆ Zdejmij sitko i oczyść je pod bieżącą wodą.
- ◆ Włóż sitko ponownie w urządzenie podstawowe ❶.
- ◆ Wkręć część węża ogrodowego w prawo do urządzenia podstawowego ❶.

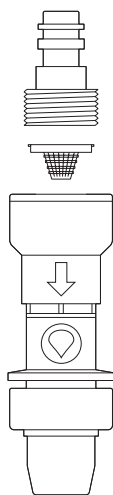

Przechowywanie

- ◆ Całkowicie opróżnij wszystkie części produktu transportujące wodę.
- ◆ Przed przechowywaniem pozostaw produkt do całkowitego wyschnięcia.
- ◆ Aby uniknąć uszkodzeń spowodowanych mrozem, produkt należy przechowywać w miejscu zabezpieczonym przed zamarzaniem.

Utylizacja



Informacje na temat możliwości utylizacji zużytego urządzenia można uzyskać w urzędzie gminy lub miasta.



Produkt można poddać recyklingowi, podlega rozszerzonej odpowiedzialności producenta i jest zbierany w ramach systemu segregacji odpadów.



Materiały opakowaniowe są przyjazne dla środowiska oraz zostały dobrane w taki sposób, aby można je było poddać procesowi recyklingu.

Zbędne materiały opakowaniowe należy usuwać zgodnie z lokalnymi przepisami.

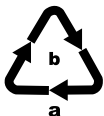

Opakowania należy utylizować w sposób przyjazny dla środowiska. Przestrzegać oznaczeń umieszczonych na różnych materiałach opakowaniowych i w razie potrzeby zutylizować je zgodnie z zasadami segregacji odpadów. Materiały opakowaniowe są oznaczone skrótami (a) i cyframi (b) w następujący sposób:
1-7: tworzywa sztuczne,
20-22: papier i tektura,
80-98: kompozyty.

Serwis

PL Serwis Polska

Tel.: 22 397 4996

E-Mail: kompernass@lidl.pl

IAN 383526_2107

Importer

Pamiętaj, że poniższy adres nie jest adresem serwisu. Skontaktuj się najpierw z odpowiednim punktem serwisowym.



KOMPERNASS HANDELS GMBH

BURGSTRASSE 21

44867 BOCHUM

NIEMCY

www.kompernass.com

Obsah

Úvod.	62
Používanie v súlade s určením.	62
Rozsah dodávky.	62
Technické údaje.	63
Bezpečnostné pokyny	63
Pripojenie a montáž	64
Prevádzka	68
Demontáž	68
Čistenie.	68
Uskladnenie	69
Likvidácia.	69
Servis	70
Dovozca	70

KVAPKOVÝ ZAVLAŽOVACÍ SYSTÉM PTBS 30 A1

Rozsah dodávky

Úvod





Srdečne vám blahoželáme! Touto kúpou ste sa rozhodli pre vysoko kvalitný výrobok. Pred prvým uvedením do prevádzky sa oboznámte s výrobkom. Preto si pozorne prečítajte nasledujúci návod na obsluhu. Výrobok používajte iba podľa opisu a v uvedených oblastiach použitia. Tento návod na obsluhu si dobre uschovajte. Pri odovzdávaní výrobku tretej osobe s ním odovzdajte aj všetky podklady.

Používanie v súlade s určením

Výrobok je určený výlučne na zavažovanie záhonov, kvetináčov s rastlinami a balkónových truhlíkov v exteriéri. Výrobok nie je určený na komerčné použitie.

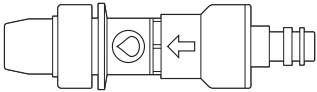
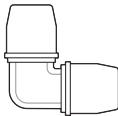
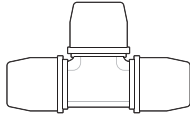
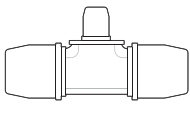
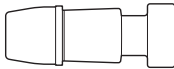
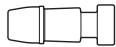
Za škody vzniknuté v dôsledku použitia v rozpore s určením výrobcu nepreberá žiadnu zodpovednosť.

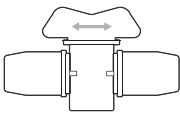
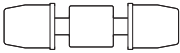
1 ×	 <p>1 × Základný prístroj s reguláciou tlaku</p>
2 ×	 <p>2 × Spojovací kus L (13 mm/1/2")</p>
1 ×	 <p>1 × Spojovací kus T (13 mm/1/2")</p>
5 ×	 <p>5 × Redukčný kus T (13 mm/1/2" a 4,6 mm/3/16")</p>
2 ×	 <p>2 × Uzatváracia zátka (13 mm/1/2")</p>
5 ×	 <p>5 × Uzatváracia zátka (4,6 mm/3/16")</p>

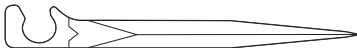
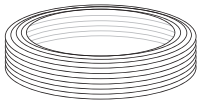
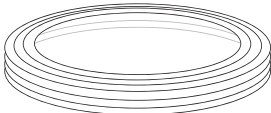
7	
2 ×	Uzatvárací ventil (4,6 mm/ 3/16")
8	
35 ×	Radový kvapkač (4,6 mm/ 3/16")
9	
20 ×	Držiak hadice (4,6 mm/ 3/16")
10	
5 ×	Držiak hadice (13 mm/ 1/2")
11	
1 ×	15 m rozdeľovacie potrubie (4,6 mm/ 3/16")
12	
1 ×	15 m rozdeľovacie potrubie (13 mm/ 1/2")
1 ×	Návod na obsluhu

UPOZORNENIE

- Skontrolujte kompletnosť dodávky a viditeľné poškodenia.

Technické údaje

Max. prevádzkový tlak: 2 bary

Bezpečnostné pokyny

Prečítajte si všetky bezpečnostné upozornenia a pokyny!

- Vodný prúd nesmerujte na elektrické zariadenia!
- Vodný prúd nesmerujte na osoby alebo zvieratá!
-  Žiadny odber pitnej vody!
- Deti sa s výrobkom nesmú hrať.
- Výrobok môžu používať deti staršie ako 8 rokov, ako aj osoby so zníženými fyzickými, zmyslovými alebo mentálnymi schopnosťami alebo s nedostatkom skúseností a vedomostí, ak sú pod dohľadom alebo ak boli o bezpečnom používaní výrobku poučené a pochopili z toho vyplývajúce nebezpečenstvá.

- Výrobok používajte iba spolu so základným prístrojom ❶.
- Dávajte pozor na to, aby žiadne čiastočky špiny neupchali prípojky ani aby sa nemohli dostať do vnútra rúry.
- Zabezpečte pevné osadenie všetkých prípojok.
- Po použití výrobku vždy uzavrite prívod vody (vodovodný kohútik)!
- Počas obdobia mrazu výrobok demontujte, aby ste zabránili škodám v dôsledku mrazu.

Pripojenie a montáž

UPOZORNENIE

- ▶ Základný prístroj ❶ môžete pripojiť na vodovodný kohútik alebo spojovací prvok záhradnej hadice. Symbol šípky na základnom prístroji ❶ zobrazuje smer toku vody.
- ▶ Široké rozdeľovacie potrubie ❷ sa položí od základného prístroja ❶ až do blízkosti želaného miesta zavlažovania. Úzke rozdeľovacie potrubie ❸ sa povedie zo širokého rozdeľovacieho potrubia ❷ priamo k rastlinám, ktoré sa budú zavlažovať radovým kvapkačom ❹.
- ▶ Pred montážou si pozrite príklad schémy zapojenia na roztváracej strane. Nasledujúci opis sa vzťahuje na tento príklad.

Prípojka záhradnej hadice

- ◆ Zastrčte základný prístroj ① do spojovacieho prvku záhradnej hadice.

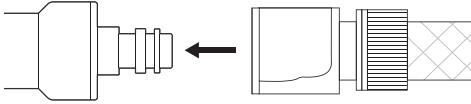

Prípojka vodovodného kohútika

- ◆ Proti smeru hodinových ručičiek vyskrutkujte zo základného prístroja ① prvok záhradnej hadice.
- ◆ Naskrutkujte základný prístroj ① v smere hodinových ručičiek na vodovodný kohútik.

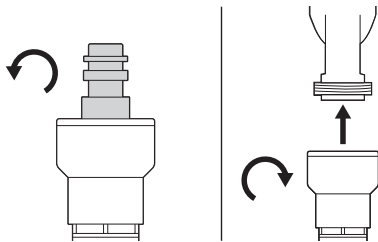

Princíp pripojenia rozdeľovacieho potrubia ⑪/⑫

Všetky diely výrobku, ktoré môžete spojiť s rozdeľovacím potrubím ⑪/⑫, fungujú na rovnakom princípe.

- ◆ Odskrutkujte prevlečnú maticu proti smeru hodinových ručičiek.
- ◆ Zasuňte prevlečnú maticu úzkou stranou na rozdeľovacie potrubie ⑪/⑫.
- ◆ Privedte rozdeľovacie potrubie ⑪/⑫ k uchyteniu.
- ◆ V smere hodinových ručičiek pevne naskrutkujte prevlečnú maticu na závit uchytenia.

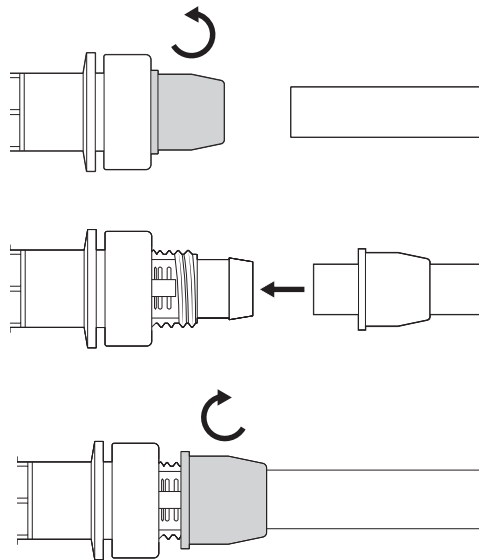

Montáž

UPOZORNENIE

- ▶ Rozdeľovacie potrubie 11/12 rozšírite a nechajte ho ležať dve hodiny na slnku, aby sa dalo ľahšie vyrovať.
 - ▶ Na strihanie rozdeľovacieho potrubia 11/12 použite ostré viacúčelové nožnice. Rez zarovnajte a príp. zbavte výronkov pomocou noža.
 - ▶ Použite dlhý držiak hadice 10 pre široké rozdeľovacie potrubie 12 a krátky držiak hadice 9 pre úzke rozdeľovacie potrubie 11.
- ◆ Rozložte široké rozdeľovacie potrubie 12 a rozrežte ho na potrebné dĺžky. Všetky časti rozdeľovacieho potrubia 12 odrežte rovno.
 - ◆ Spojte potrebné spojovacie kusy L a T 2/3 s narezanými časťami rozdeľovacieho potrubia 12.

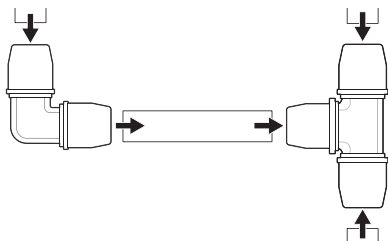

- ◆ Spojte redukčné kusy T 4 s časťami rozdeľovacieho potrubia 12 na miesta, kde vytvárate rady k vašim rastlinám.

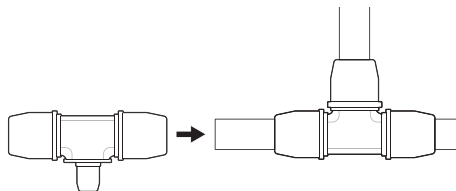

- ◆ Pripevnite uzatváracie zátky 5 na tie časti rozdeľovacieho potrubia 12, kde už nič nepripájate.

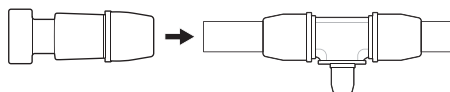

- ◆ Radový kvapkač 8 umiestnite do blízkosti koreňov zavlažovaných rastlín.

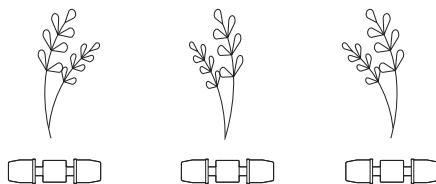

- ◆ Uzatváracie ventily **7** umiestnite tam, kde je pre rastliny potrebný samostatne regulovateľný prísun vody. Voda pre jednotlivú rastlinu alebo celý rad rastlín sa môže regulovať samostatne.

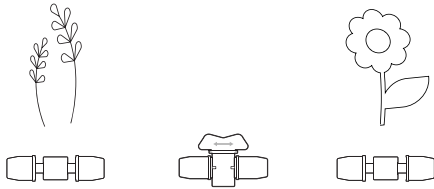

- ◆ Rozložte úzke rozdeľovacie potrubie **11** a rozrežte ho na potrebné dĺžky. Všetky časti rozdeľovacieho potrubia **11** odrežte rovno.
- ◆ Spojte redukčné kusy T **4** s časťami rozdeľovacieho potrubia **11**.

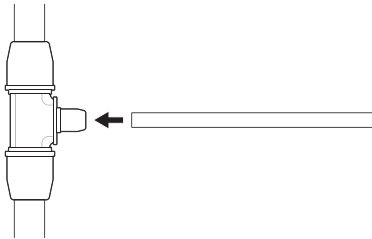

- ◆ Spojte radový kvapkač **8** a uzatváracie ventily **7** s časťami rozdeľovacieho potrubia **11**.

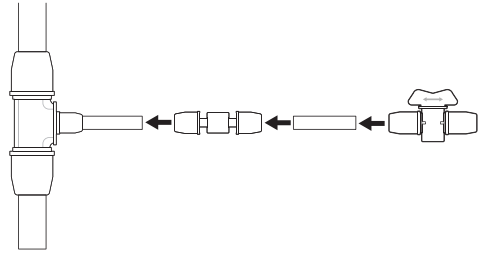

- ◆ Pripevnite uzatváracie zátky **6** na tie časti rozdeľovacieho potrubia **11**, kde už nič nepripájate.

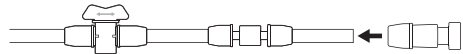

- ◆ Časti širokého rozdeľovacieho potrubia **12** upnite do dlhých držiakov hadice **10** a držiaky hadice **10** zastrčte do zeme.
- ◆ Časti úzkeho rozdeľovacieho potrubia **11** upnite do krátkych držiakov hadice **9** a držiaky hadice **9** zastrčte do zeme.

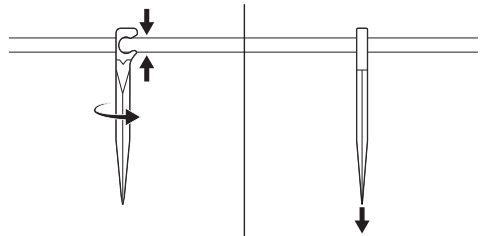

Prevádzka

- ◆ Odkrúťte vodovodný kohútik. Základný prístroj ❶ reguluje tlak vody.

UPOZORNENIE

- ▶ Základný prístroj ❶ má na jednej strane otvor, cez ktorý sa vypúšťa vzduch v prípade, že je tlak vody príliš vysoký. Dbajte na to, aby tento otvor zostal vždy voľný.

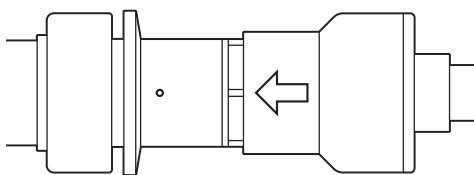

- ◆ Vyregulujte uzatváracie ventily ❷ (otvoriť proti smeru hodinových ručičiek/zatvoriť v smere hodinových ručičiek).

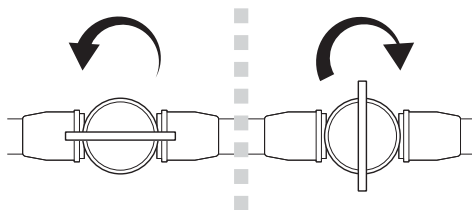

- ◆ Po ukončení zavlažovania zakrúťte vodovodný kohútik.

Demontáž

- ◆ Proti smeru hodinových ručičiek odskrutkujte základný prístroj ❶ z vodovodného kohútika. Pri použití záhradnej hadice nasuňte prednú časť spojovacieho prvku smerom dozadu a vytiahnite základný prístroj ❶.
- ◆ Všetky časti rozdeľovacieho potrubia ❸/❹ vytlačte z držiakov hadíc ❺/❻.
- ◆ Držiaky hadice ❸/❹ vytiahnite zo zeme.
- ◆ Demontujte rozdeľovacie potrubie ❸/❹ zo všetkých dielov.

Čistenie

POZOR

- ▶ Nepoužívajte žiadne žieravé a abrazívne čistiace prostriedky ani čistiace prostriedky s obsahom rozpúšťadiel. Môžu porušiť povrch výrobku.
- ◆ Výrobok vyčistite mierne navlhčenou hladkou handričkou.
- ◆ Z času na čas vyčistite prípojky, aby bolo osadenie tesné.

Čistenie základného prístroja

- ◆ Proti smeru hodinových ručičiek vyskrutkujte zo základného prístroja ❶ prvok záhradnej hadice.
- ◆ Vyberte sitko a vyčistite ho pod tečúcou vodou.
- ◆ Znova zastrčte sitko do základného prístroja ❶.
- ◆ Naskrutkujte prvok záhradnej hadice v smere hodinových ručičiek do základného prístroja ❶.

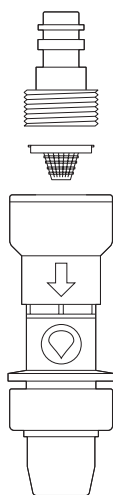

Uskladnenie

- ◆ Úplne vyprázdňte všetky časti výrobku vedúce vodu.
- ◆ Pred uskladnením nechajte výrobok úplne vysušiť.

- ◆ Výrobok uskladnite na mieste bez pôsobenia mrazu, aby ste zabránili škodám v dôsledku mrazu.

Likvidácia



Informácie o možnostiach likvidácie výrobku, ktorý doslúžil, získate od svojej obecnej alebo mestskej samosprávy.



Produkt je recyklovateľný, podlieha rozšírenej zodpovednosti výrobcu a zbiera sa oddelene.



Pri výbere obalových materiálov sa prihliadalo na ekologické hľadisko a odborné možnosti likvidácie, a preto ich možno recyklovať.

Nepotrebné obalové materiály zlikvidujte podľa miestne platných predpisov.



Obal zlikvidujte ekologicky. Dbajte na označenie na rôznych obalových materiáloch a triedte ich osobitne. Obalové materiály sú označené skratkami (a) a číslicami (b) s nasledujúcim významom: 1 - 7: plasty, 20 - 22: papier a lepenka, 80 - 98: kompozitné materiály.

Servis

SK Servis Slovensko

Tel. 0850 232001

E-Mail: kompernass@lidl.sk

IAN 383526_2107

Dovozca

Majte na pamäti, že nižšie uvedená adresa nie je adresou servisného strediska. Najprv kontaktujte uvedené servisné stredisko.



KOMPERNASS HANDELS GMBH

BURGSTRASSE 21

44867 BOCHUM

NEMECKO

www.kompernass.com

Índice

Introducción	72
Uso previsto	72
Volumen de suministro	72
Características técnicas	73
Indicaciones de seguridad	73
Conexión y montaje	74
Funcionamiento	78
Desmontaje	78
Limpieza	79
Almacenamiento	79
Desecho	80
Asistencia técnica	80
Importador	80

SET DE RIEGO POR GOTEO PTBS 30 A1

Introducción



¡Felicidades!

Ha adquirido un producto de alta calidad. Antes de la primera puesta en funcionamiento, familiarícese con el producto. Para ello, lea detenidamente las siguientes instrucciones de uso. Utilice el producto únicamente como se describe y para los ámbitos de aplicación indicados. Guarde estas instrucciones en un lugar seguro. Entregue todos los documentos cuando transfiera el producto a terceros.

Uso previsto

Este producto está previsto exclusivamente para el riego de macizos de plantas, macetas y jardineras de exterior. Este producto no es apto para su uso comercial o industrial.

El fabricante no se responsabiliza por los daños derivados de una utilización contraria al uso previsto.

Volumen de suministro

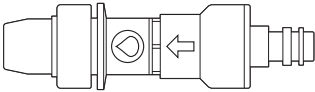
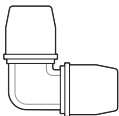
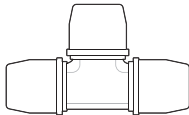
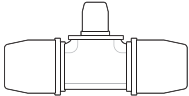
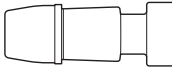
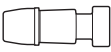
1	
1 ud.	Unidad principal con regulación de presión
2	
2 uds.	Pieza de conexión en L (13 mm/1/2")
3	
1 ud.	Pieza de conexión en T (13 mm/1/2")
4	
5 uds.	Manguito reductor en T (13 mm/1/2" y 4,6 mm/3/16")
5	
2 uds.	Tapón de cierre (13 mm/1/2")
6	
5 uds.	Tapón de cierre (4,6 mm/3/16")

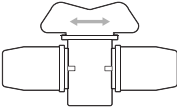
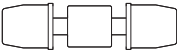
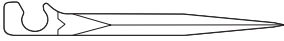
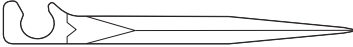
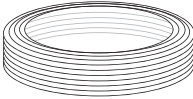
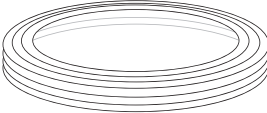
7	
2 uds.	Válvula de retención (4,6 mm/3/16")
8	
35 uds.	Gotero (4,6 mm/3/16")
9	
20 uds.	Soporte para la manguera (4,6 mm/3/16")
10	
5 uds.	Soporte para la manguera (13 mm/1/2")
11	
1 ud.	Manguera de distribución de 15 m (4,6 mm/3/16")
12	
1 ud.	Manguera de distribución de 15 m (13 mm/1/2")
1 ud.	Instrucciones de uso

INDICACIÓN

- Compruebe la integridad del suministro y si hay daños visibles.

Características técnicas

Máx. presión de funcionamiento: 2 bar

Indicaciones de seguridad

¡Lea todas las indicaciones de seguridad y las instrucciones!

- ¡No dirija el chorro de agua hacia dispositivos eléctricos!
- ¡No dirija el chorro de agua hacia personas o animales!
-  ¡No utilice el producto para captar agua potable!
- Los niños no deben jugar con el producto.
- Este producto puede ser utilizado por niños a partir de 8 años y por personas cuyas facultades físicas, sensoriales o mentales sean reducidas o carezcan de los conocimientos y de la experiencia necesarios siempre que sean vigilados o hayan sido instruidos correctamente sobre el uso seguro del producto y hayan comprendido los peligros que entraña.

- Utilice el producto exclusivamente con la unidad principal ①.
- Asegúrese de que no haya partículas de suciedad que puedan atascar las conexiones o acabar en el interior de la manguera.
- Asegúrese de que todas las conexiones estén bien montadas.
- Tras utilizar el producto, ¡cierre siempre la toma de agua (grifo)!
- Desmunte el producto durante las épocas de nieve, heladas y escarcha para evitar daños.

Conexión y montaje

INDICACIÓN

- ▶ Puede conectar la unidad principal ① directamente a un grifo de agua o al empalme de una manguera de jardín. El símbolo de la flecha de la unidad principal ① muestra la dirección de flujo del agua.
- ▶ La manguera de distribución ancha ⑫ va desde la unidad principal ① hasta las inmediaciones del lugar que desee regarse. La manguera de distribución estrecha ⑪ va desde la manguera de distribución ancha ⑫ hasta las plantas que deban regarse con los goteros ⑧.
- ▶ Antes de montar el sistema, consulte el esquema de conexión de ejemplo de la página desplegable. La siguiente descripción se refiere a ese ejemplo.

Conexión a la manguera de jardín

- ◆ Conecte la unidad principal **1** en el empalme de su manguera de jardín.

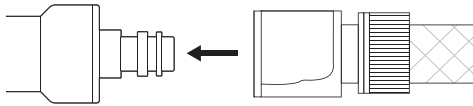

Conexión al grifo de agua

- ◆ Desenrosque la conexión para la manguera de jardín de la unidad principal **1** en sentido antihorario.
- ◆ Enrosque la unidad principal **1** en un grifo en sentido horario.

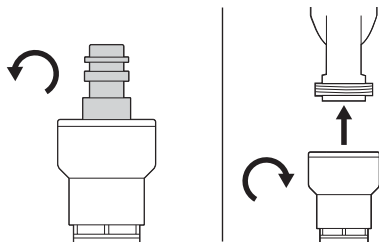

Principio de conexión de las mangueras de distribución **11/12**

Todas las piezas del producto que pueden conectarse a las mangueras de distribución **11/12** tienen el mismo principio de funcionamiento.

- ◆ Desenrosque la tuerca de racor en sentido antihorario.
- ◆ Coloque la tuerca de racor con el lado estrecho en la manguera de distribución **11/12**.
- ◆ Conecte la manguera de distribución **11/12** en el alojamiento. Enrosque firmemente la tuerca de racor en sentido horario en la rosca del alojamiento.

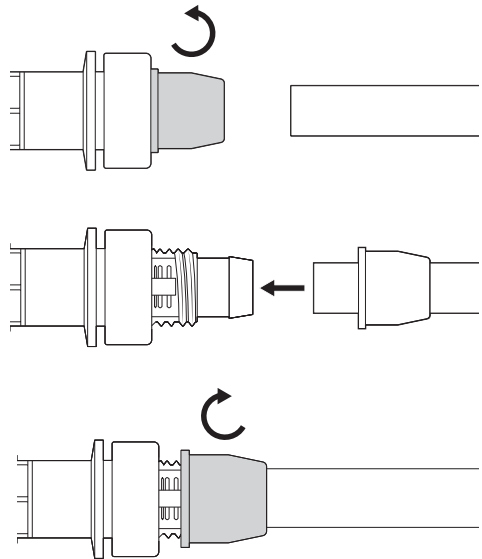

Montaje

INDICACIÓN

- ▶ Extienda las mangueras de distribución **11/12** y colóquelas al sol durante una o dos horas para que sea más fácil rectificarlas.
 - ▶ Utilice unas tijeras multiusos para cortar las mangueras de distribución **11/12**. En caso necesario, rectifique y desbarbe el corte con un cúter.
 - ▶ Utilice el soporte largo para la manguera **10** para los trozos de la manguera de distribución ancha **12** y el soporte corto para la manguera **9** para los trozos de la manguera de distribución estrecha **11**.
- ◆ Extienda la manguera de distribución ancha **12** y córtela en los trozos que corresponda con las longitudes necesarias. Corte siempre rectos los trozos de la manguera de distribución **12**.

- ◆ Conecte las piezas de conexión en L y en T **2/3** necesarias en los trozos cortados de la manguera de distribución **12**.

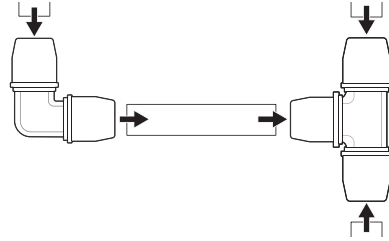

- ◆ Conecte los manguitos reductores en T **4** en los puntos de la manguera de distribución **12** donde quiera formar las hileras de riego para las plantas.

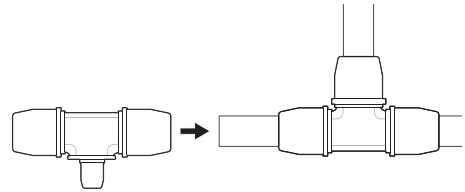

- ◆ Conecte los tapones de cierre **5** en los puntos de la manguera de distribución **12** donde no vaya a conectar más elementos.

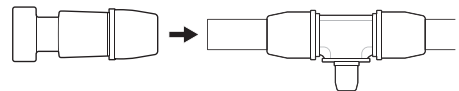

- ◆ Coloque los goteros **8** cerca de las raíces de las plantas que desee regar.

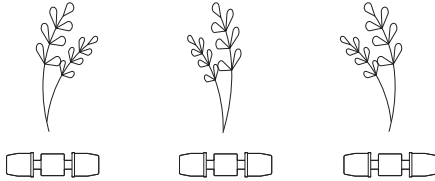

- ◆ Monte las válvulas de retención **7** en los puntos en los que haya plantas que precisen una regulación de agua aparte. Puede regularse el agua de forma separada para una sola planta o para toda una hilera de plantas.

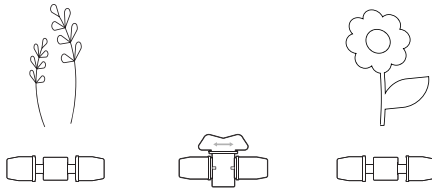

- ◆ Extienda la manguera de distribución estrecha **11** y córtela en los trozos que corresponda con las longitudes necesarias. Corte siempre rectos los trozos de la manguera de distribución **11**.

- ◆ Conecte los manguitos reductores en T **4** con los trozos de la manguera de distribución **11**.

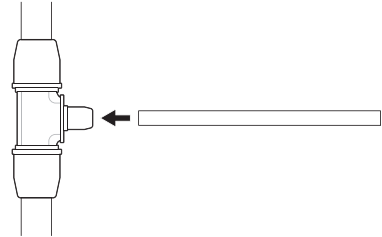

- ◆ Conecte los goteros **8** y las válvulas de retención **7** en los trozos de la manguera de distribución **11**.

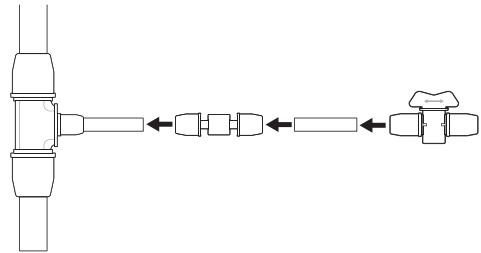

- ◆ Conecte los tapones de cierre **6** en los puntos de la manguera de distribución **11** donde no vaya a conectar más elementos.

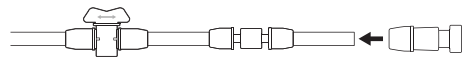

- ◆ Fije los trozos de la manguera de distribución ancha **12** en los soportes largos para la manguera **10** y clave los soportes para la manguera **10** en la tierra.

- ◆ Fije los trozos de la manguera de distribución estrecha **11** en los soportes cortos para la manguera **9** y clave los soportes para la manguera **9** en la tierra.

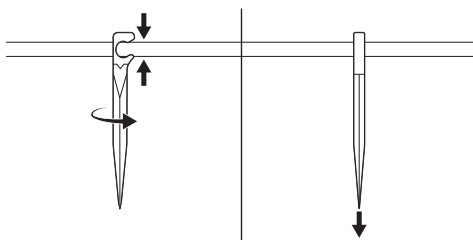

Funcionamiento

- ◆ Abra el grifo de agua. La unidad principal **1** regula la presión del agua.

INDICACIÓN

- ▶ La unidad principal **1** dispone de un orificio lateral por el que se descarga aire si la presión del agua es demasiado alta. Asegúrese de que este orificio esté siempre libre.

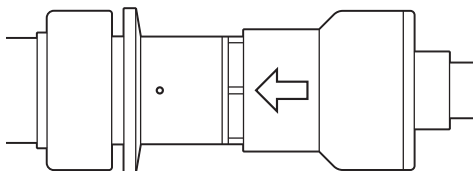

- ◆ Regule las válvulas de retención **7** (se abre en sentido antihorario/se cierra en sentido horario).

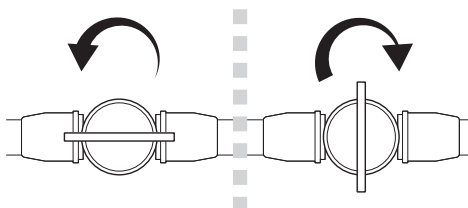

- ◆ Cierre el grifo de agua cuando haya finalizado el riego.

Desmontaje

- ◆ Desenrosque la unidad principal **1** del grifo de agua en sentido antihorario. Si utiliza una manguera de jardín, desplace la parte delantera del empalme hacia atrás y retire la unidad principal **1**.
- ◆ Desmonte todos los trozos de manguera de distribución **11/12** de los soportes para la manguera **9/10**.
- ◆ Saque los soportes para la manguera **9/10** de la tierra.
- ◆ Desmonte los trozos de manguera de distribución **11/12** del resto de las piezas.

Limpeza

ATENCIÓN

- ▶ No utilice productos de limpieza corrosivos o abrasivos ni que contengan disolventes, ya que podrían dañar su superficie.

- ◆ Limpie el producto con un paño ligeramente húmedo y sin pelusas.
- ◆ Limpie las conexiones de vez en cuando para garantizar su hermetismo.

Limpeza de la unidad principal

- ◆ Desenrosque la conexión para la manguera de jardín de la unidad principal ❶ en sentido antihorario.
- ◆ Retire el filtro y límpielo bajo el agua corriente.
- ◆ Vuelva a montar el filtro en la unidad principal ❶.

- ◆ Enrosque la conexión para la manguera de jardín en la unidad principal ❶ en sentido horario.

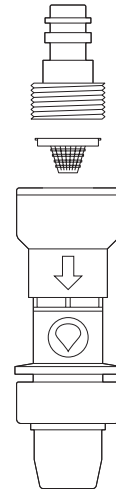

Almacenamiento

- ◆ Vacíe completamente todas las piezas del producto que conduzcan agua.
- ◆ Deje que el producto se seque completamente antes de guardarlo.
- ◆ Guarde el producto en un lugar protegido contra la escarcha para evitar daños.

Desecho



Puede informarse acerca de las posibilidades de desecho de los aparatos usados en su administración municipal o ayuntamiento.



Este producto es reciclable, está sujeto a una responsabilidad ampliada del fabricante y se recoge por separado.



El material de embalaje se ha seleccionado teniendo en cuenta criterios ecológicos y de desecho, por lo que es reciclable.

Deseche el material de embalaje innecesario de la forma dispuesta por las normativas locales aplicables.

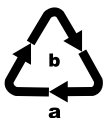

Deseche el embalaje de forma respetuosa con el medio ambiente. Observe las indicaciones de los distintos materiales de embalaje y, si procede, reciclelos de la manera correspondiente. Los materiales de embalaje cuentan con abreviaciones (a) y cifras (b) que significan lo siguiente: 1-7: plásticos; 20-22: papel y cartón; 80-98: materiales compuestos.

Asistencia técnica

ES Servicio España

Tel.: 900 984 989

E-Mail: kompernass@lidl.es

IAN 383526_2107

Importador

Tenga en cuenta que la dirección siguiente no es una dirección de asistencia técnica. Póngase primero en contacto con el centro de asistencia técnica especificado.



KOMPERNASS HANDELS GMBH
BURGSTRASSE 21
44867 BOCHUM
ALEMANIA

www.kompernass.com

Indholdsfortegnelse

Indledning	82
Forskriftsmæssig anvendelse	82
Pakkens indhold	82
Tekniske data	83
Sikkerhedsanvisninger	83
Tilslutning og montering	84
Drift	88
Afmontering	88
Rengøring	88
Opbevaring	89
Bortskaffelse	89
Service	90
Importør	90

DRYPVANDINGSSYSTEM PTBS 30 A1

Indledning



Tillykke!

Med dette køb har du valgt et produkt af høj kvalitet. Du bedes sætte dig ind i produktets funktion, før du bruger det første gang. Læs derfor den efterfølgende betjeningsvejledning omhyggeligt igennem. Brug kun produktet som beskrevet og kun til de angivne anvendelsesområder. Opbevar denne betjeningsvejledning, så du altid kan finde den igen. Lad altid vejledningen følge med produktet, hvis du giver det videre til andre.

Forskriftsmæssig anvendelse

Produktet er udelukkende beregnet til vanding af bede, plantekrukker og altankasser udendørs. Produktet er ikke beregnet til erhvervsmæssigt brug.

Producenten påtager sig intet ansvar for skader, der opstår som følge af ikke-forskriftsmæssig anvendelse.

Pakkens indhold

①	
1 ×	Basisenhed med trykregulering
②	
2 ×	L-samlestykke (13 mm/ 1/2")
③	
1 ×	T-samlestykke (13 mm/ 1/2")
④	
5 ×	T-reduktionsstykke (13 mm/ 1/2" og 4,6 mm/ 3/16")
⑤	
2 ×	Lukkeprop (13 mm/ 1/2")
⑥	
5 ×	Lukkeprop (4,6 mm/ 3/16")

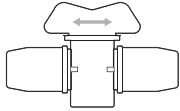
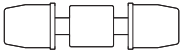
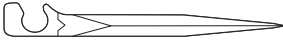
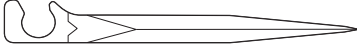
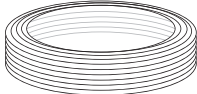
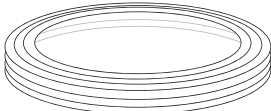
7	
2 ×	Stopventil (4,6 mm/ 3/16")
8	
35 ×	Rækkedrypvander (4,6 mm/ 3/16")
9	
20 ×	Slangeholder (4,6 mm/ 3/16")
10	
5 ×	Slangeholder (13 mm/ 1/2")
11	
1 ×	15 m fordelerrør (4,6 mm/ 3/16")
12	
1 ×	15 m fordelerrør (13 mm/ 1/2")
1 ×	Betjeningsvejledning

BEMÆRK

- Kontrollér, at alle dele er leveret med, og at de ikke har synlige skader.

Tekniske data

Maks. driftstryk: 2 bar

Sikkerhedsanvisninger

Læs alle sikkerhedsanvisninger og -instruktioner!

- Ret ikke vandstrålen mod elektriske installationer!
- Ret ikke vandstrålen mod personer eller dyr!
-  Må ikke bruges til af-tapning af drikkevand!
- Børn må ikke lege med produktet.
- Dette produkt kan bruges af børn fra 8 år og derover og af personer med nedsatte fysiske, motoriske eller mentale evner eller manglende erfaring og/eller viden, hvis de er under opsyn eller undervises i sikker brug af produktet og de farer, der kan være forbundet med det.

- Brug kun produktet sammen med basisenheden ①.
- Sørg for, at snavspartikler ikke kan tilstoppe tilslutningerne eller komme ind i det indvendige af røret.
- Sørg for, at alle tilslutninger sidder fast.
- Luk altid for aftapningsstedet (vandhanen), når du har anvendt produktet!
- Afmontér produktet i perioder med frost, så frostskafer undgås.

Tilslutning og montering

BEMÆRK

- ▶ Du kan slutte basisenheden ① til en vandhane eller til et koblingsstykke på en haveslange. Pilesymbolet på basisenheden ① angiver retningen, vandet løber i.
- ▶ Det brede fordelerrør ⑫ lægges fra basisenheden ① og hen i nærheden af det ønskede vandingssted. Det smalle fordelerrør ⑪ lægges ud fra det brede fordelerrør ⑫ lige ved siden af planterne, som skal vandes med række-drypvanderen ⑧.
- ▶ Se eksemplet på tilslutnings-skemaet på klap-ud-siden før monteringen. Den følgende beskrivelse refererer til dette eksempel.

Tilslutning til haveslangen

- ◆ Sæt basisenheden ① ind i koblingsstikket på haveslangen.

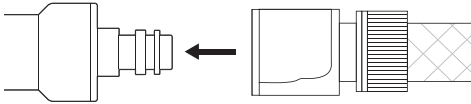

Tilslutning til vandhanen

- ◆ Skru haveslangestykket ud af basisenheden ① imod urets retning.
- ◆ Skru basisenheden ① på en vandhane i urets retning.

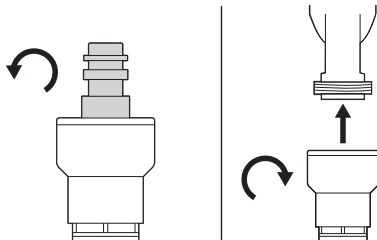

Tilslutningsprincip for fordelerrørene ⑪/⑫

Alle produktets dele, som kan forbindes med fordelerrørene ⑪/⑫, fungerer efter det samme princip.

- ◆ Skru omløbermøtrikken af ved at dreje den mod uret.
- ◆ Sæt omløbermøtrikken med den smalle side på et fordelerrør ⑪/⑫.
- ◆ Sæt fordelerrøret ⑪/⑫ på holderen.
- ◆ Skru omløbermøtrikken på holderen ved at dreje den med uret.

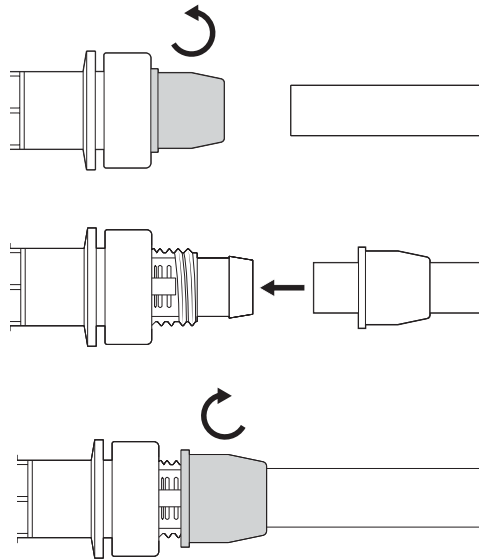

Montering

BEMÆRK

- ▶ Bred fordelerrørene **11/12** ud, og lad dem ligge en til to timer i solen, så de lettere kan skæres til.
- ▶ Brug en skarp multisaks til klipping af fordelerrørene **11/12**. Skær evt. snittet til og fjern ujævnheder med en cutterkniv.
- ▶ Brug de lange slangeholdere **10** til de brede fordelerrør **12** og de korte slangeholdere **9** til de smalle fordelerrør **11**.

- ◆ Læg det brede fordelerrør **12** ud, og skær det til i de nødvendige længder. Skær alle fordelerrør **12** af, så de er lige.
- ◆ Forbind de nødvendige L- og T-samlestykker **2/3** med de tilskårne fordelerrør **12**.

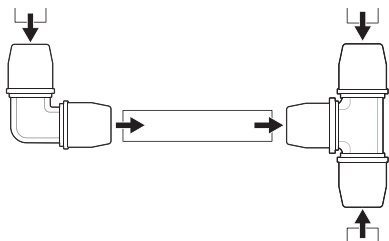

- ◆ Forbind T-reduktionsstykkerne **4** med fordelerrørene **12** på stederne, hvor du laver rækker til dine planter.

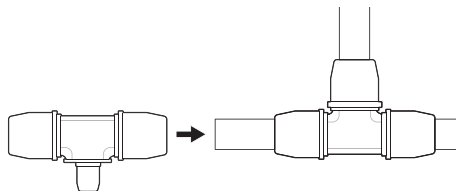

- ◆ Forbind lukkepropperne **5** med fordelerrørene **12** på stederne, hvor du ikke vil slutte mere til.

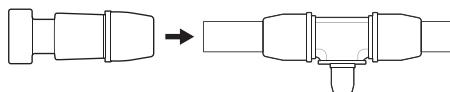

- ◆ Anbring rækkedrypvanderen **8** i nærheden af rødderne til planterne, der skal vandes.

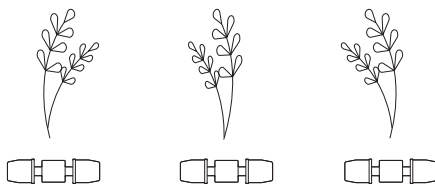

- ◆ Anbring stopventilerne **7** der, hvor planterne har brug for vand, der reguleres separat. En enkelt plante eller en hel planterække kan reguleres separat.

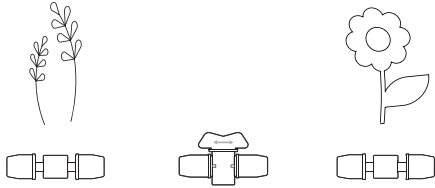

- ◆ Læg det smalle fordelerrør **11** ud, og skær det til i de nødvendige længder. Skær alle fordelerrør **11** af, så de er lige.
- ◆ Forbind T-reduktionsstykkerne **4** med fordelerrørene **11**.

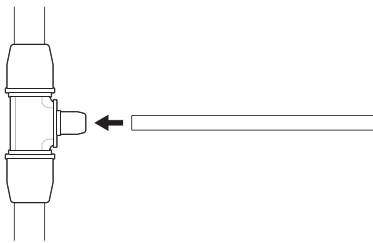

- ◆ Forbind rækkedrypvanderne **8** og stopventilerne **7** med fordelerrørene **11**.

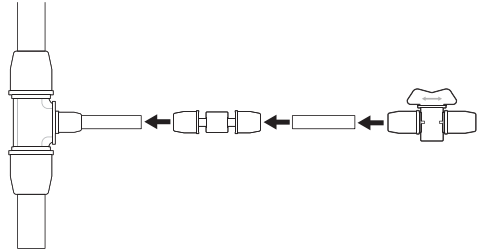

- ◆ Forbind lukkepropperne **6** med fordelerrørene **11** på stederne, hvor du ikke vil slutte mere til.

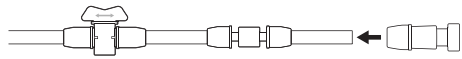

- ◆ Sæt de brede fordelerrør **12** fast i de lange slangeholdere **10**, og stik slangeholderne **10** ned i jorden.
- ◆ Sæt de smalle fordelerrør **11** fast i de korte slangeholdere **9**, og stik slangeholderne **9** ned i jorden.

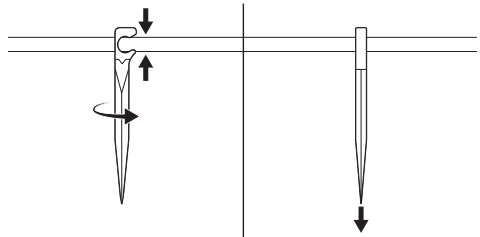

Drift

- ◆ Åbn for vandhanen. Basisenheden ① regulerer vandtrykket.

BEMÆRK

- ▶ Basisenheden ① har en åbning på den ene side, hvor luften slipper ud, hvis vandtrykket er for højt. Sørg for, at denne åbning altid er fri.

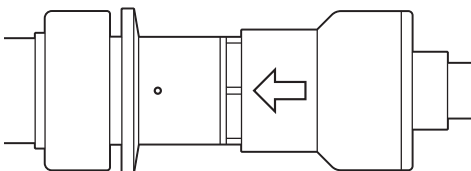

- ◆ Reguler stopventilerne ⑦ (åbn imod urets retning/luk i urets retning).

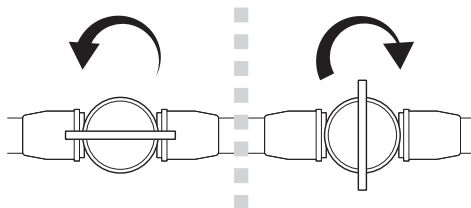

- ◆ Luk for vandhanen, når vandingen er færdig.

Afmontering

- ◆ Skru basisenheden ① af vandhanen mod urets retning. Ved anvendelse af haveslangen skal du skubbe den forreste del af koblingsstykket bagud og tage basisenheden ① af.
- ◆ Tag alle fordelerrør ⑪/⑫ ud af slangeholderne ⑨/⑩.
- ◆ Tag slangeholderne ⑨/⑩ op af jorden.
- ◆ Afmonter fordelerrørene ⑪/⑫ fra alle dele.

Rengøring

OBS

- ▶ Brug ikke rengøringsmidler, der er ætsende, skurende, eller som indeholder opløsningsmidler. De kan angribe produktets overflader.
- ◆ Rengør produktet med en let fugtet, fnugfri klud.
- ◆ Rengør tilslutningerne af og til, så samlingerne altid er tørre.

Rengøring af basisenheden

- ◆ Skru haveslangestykket ud af basisenheden ❶ imod urets retning.
- ◆ Fjern filteret og rengør det under rindende vand.
- ◆ Sæt filteret ind i basisenheden ❶ igen.
- ◆ Skru haveslangestykket ind i basisenheden ❶ i urets retning.

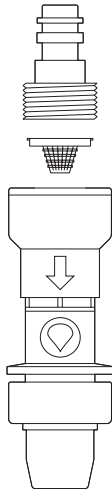

Opbevaring

- ◆ Tøm alle produktets dele helt, der kommer i kontakt med vand.
- ◆ Lad produktet tørre helt før opbevaring.
- ◆ Opbevar produktet på et frostsikkert sted, så frostsikader undgås.

Bortskaffelse



Du kan få oplysninger hos kommunen om bortskaffelse af udtjente produkter.



Produktet kan genbruges, er underlagt udvidet producentansvar og indsamles separat.



Emballagematerialerne er valgt ud fra kriterier som miljøforlidelighed og bortskaffelsesteknik og kan derfor genbruges.

Bortskaf emballagematerialer, du ikke skal bruge mere, efter de lokalt gældende forskrifter.



Bortskaf emballagen miljøvenligt. Vær opmærksom på mærkningen på de forskellige emballeringsmaterialer, og aflever dem sorteret til bortskaffelse. Emballagematerialerne er mærket med forkortelserne (a) og tallene (b) med følgende betydning: 1–7: Plast, 20–22: Papir og pap, 80–98: Kompositmaterialer.

Service

DK Service Danmark

Tel.: 32 710005

E-Mail: kompernass@lidl.dk

IAN 383526_2107

Importør

Bemærk at den efterfølgende
adresse ikke er en serviceadresse.
Kontakt først det nævnte servicested.



KOMPERNASS HANDELS GMBH

BURGSTRASSE 21

44867 BOCHUM

TYSKLAND

www.kompernass.com

Indice

Introduzione	92
Uso conforme	92
Materiale in dotazione	92
Dati tecnici	93
Indicazioni di sicurezza	93
Collegamento e montaggio	94
Funzionamento	98
Smontaggio	98
Pulizia	98
Conservazione	99
Smaltimento	99
Assistenza	100
Importatore	100

SET IRRIGAZIONE A GOCCIA PTBS 30 A1

Introduzione



Congratulazioni!

Con questo acquisto è stato scelto un prodotto di alta qualità. Acquisire dimestichezza con il prodotto prima della prima messa in funzione. A tale scopo consigliamo di leggere attentamente il seguente manuale di istruzioni. Utilizzare il prodotto solo come descritto e per i campi d'impiego indicati. Conservare accuratamente il presente manuale di istruzioni. In caso di cessione del prodotto a terzi, consegnare anche tutta la relativa documentazione.

Uso conforme

Il prodotto è destinato esclusivamente all'irrigazione all'aperto di aiuole, piante da vaso e cassette da balcone. Il prodotto non è destinato all'uso commerciale.

Il produttore declina ogni responsabilità per i danni derivanti da uso non conforme.

Materiale in dotazione

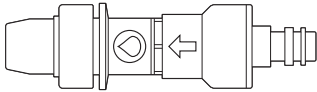
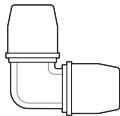
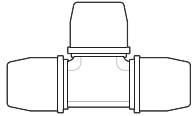
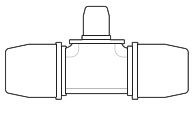
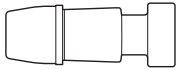
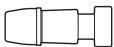
①	
1	apparecchio di base con regolazione della pressione
②	
2	raccordi a L (13 mm/1/2")
③	
1	raccordo a T (13 mm/1/2")
④	
5	riduttori a T (13 mm/1/2" e 4,6 mm/3/16")
⑤	
2	tappi (13 mm/1/2")
⑥	
5	tappi (4,6 mm/3/16")

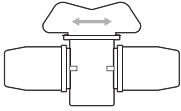
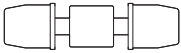
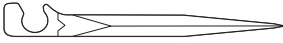
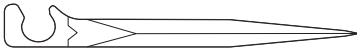
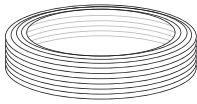
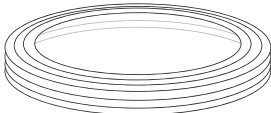
7	
2	valvole di chiusura (4,6 mm/3/16")
8	
35	gocciolatori in linea (4,6 mm/3/16")
9	
20	picchetti reggitubo (4,6 mm/3/16")
10	
5	picchetti reggitubo (13 mm/1/2")
11	
1	tubo distributore da 15 m (4,6 mm/3/16")
12	
1	tubo distributore da 15 m (13 mm/1/2")
1	manuale di istruzioni

NOTA

- Controllare la completezza e l'integrità della fornitura.

Dati tecnici

Pressione d'esercizio max.: 2 bar

Indicazioni di sicurezza

Leggere tutte le indicazioni di sicurezza e le istruzioni.

- Non dirigere il getto d'acqua su dispositivi elettrici!
- Non dirigere il getto d'acqua su persone o animali!
-  Nessun prelievo di acqua potabile!
- I bambini non devono giocare con il prodotto.
- Il prodotto può essere utilizzato da bambini di almeno 8 anni di età e da persone con capacità fisiche, sensoriali o mentali ridotte o insufficiente esperienza o conoscenza, solo se sorvegliati o istruiti sull'uso sicuro del prodotto e qualora ne abbiano compreso i pericoli associati.

- Utilizzare il prodotto solo insieme all'apparecchio di base ❶.
- Assicurarsi che gli attacchi non vengano ostruiti da particelle di sporco e che queste ultime non giungano all'interno del tubo.
- Assicurarsi che tutti gli attacchi siano ben saldi.
- Dopo l'utilizzo dell' prodotto, chiudere sempre il punto di prelievo dell'acqua (rubinetto).
- Smontare il prodotto nei periodi di gelo per evitare danni da gelo.

Collegamento e montaggio

NOTA

- ▶ È possibile collegare l'apparecchio di base ❶ a un rubinetto o al connettore per rubinetto di un tubo flessibile da giardino.
Il simbolo della freccia presente sull'apparecchio di base ❶ indica la direzione del flusso d'acqua.
- ▶ Il tubo distributore largo ❷ va posato dall'apparecchio di base ❶ fino alle vicinanze del punto di irrigazione desiderato. Il tubo distributore stretto ❸ va posato a partire dal tubo distributore largo ❷ e direttamente davanti alle piante da irrigare con i gocciolatori in linea ❹.
- ▶ Prima del montaggio osservare l'esempio di schema di collegamento riportato nella pagina apribile. La descrizione che segue si riferisce a questo esempio.

Collegamento al tubo flessibile da giardino

- ◆ Collegare l'apparecchio di base **1** al connettore per rubinetto del tubo flessibile da giardino.

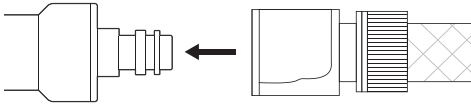

Collegamento al rubinetto

- ◆ Svitare il tratto di tubo flessibile da giardino dall'apparecchio di base **1** ruotandolo in senso antiorario.
- ◆ Avvitare l'apparecchio di base **1** a un rubinetto ruotandolo in senso orario.

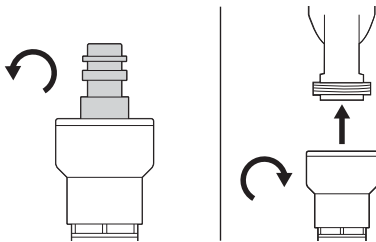

Principio di collegamento dei tubi distributori **11/12**

Tutte le parti del prodotto che è possibile collegare ai tubi distributori **11/12** funzionano in base allo stesso principio.

- ◆ Svitare i dadi per raccordi in senso antiorario.
- ◆ Applicare i dadi per raccordi con il lato stretto rivolto verso un tubo distributore **11/12**.
- ◆ Applicare il tubo distributore **11/12** all'attacco.
- ◆ Avvitare saldamente il dado per raccordi alla filettatura dell'attacco ruotandolo in senso orario.

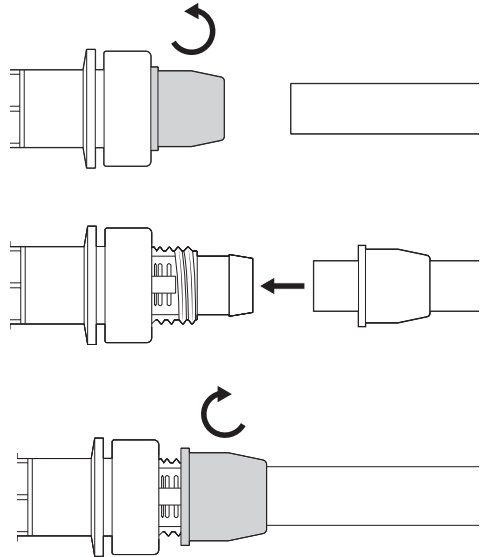

Montaggio

NOTA

- ▶ Stendere i tubi distributori **11/12** e lasciarli al sole per una-due ore in modo da poterli rettificare più facilmente.
- ▶ Per tagliare i tubi distributori **11/12** usare forbici multiuso affilate. Rettificare ed eventualmente sbavare il taglio con una taglierina.
- ▶ Utilizzare i picchetti reggitubo lunghi **10** per i tubi distributori larghi **12** e i picchetti reggitubo corti **9** per i tubi distributori stretti **11**.

- ◆ Collocare il tubo distributore largo **12** e tagliarlo alla lunghezza necessaria. Troncare tutti i tubi distributori **12** con un taglio dritto.
- ◆ Unire i raccordi a L e a T **2/3** necessari ai tubi distributori **12** tagliati a misura.

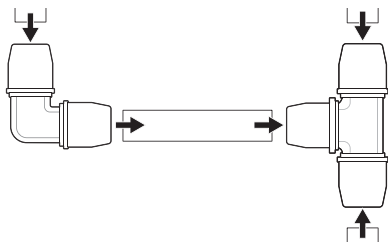

- ◆ Unire i riduttori a T **4** ai tubi distributori **12** nei punti in cui sono allineati alle piante.

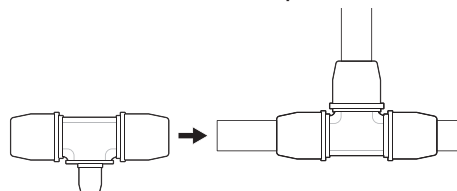

- ◆ Unire i tappi **5** ai tubi distributori **12** nei punti in cui non collegano nient'altro.

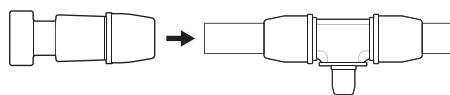

- ◆ Collocare i gocciolatori in linea **8** vicino alle radici delle piante da irrigare.

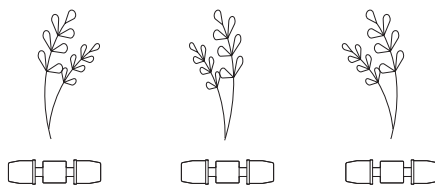

- ◆ Collocare le valvole di chiusura **7** nei punti in cui le piante hanno bisogno di un'alimentazione d'acqua regolabile separatamente. È possibile regolare separatamente una singola pianta o un'intera fila di piante.

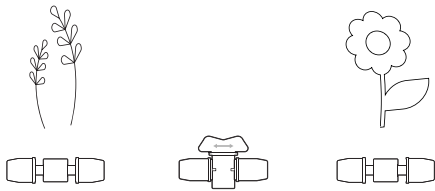

- ◆ Collocare il tubo distributore stretto **11** e tagliarlo alla lunghezza necessaria. Troncare tutti i tubi distributori **11** con un taglio dritto.
- ◆ Unire i riduttori a T **4** ai tubi distributori **11**.

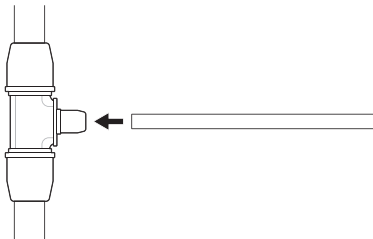

- ◆ Unire i gocciolatori in linea **8** e le valvole di chiusura **7** ai tubi distributori **11**.

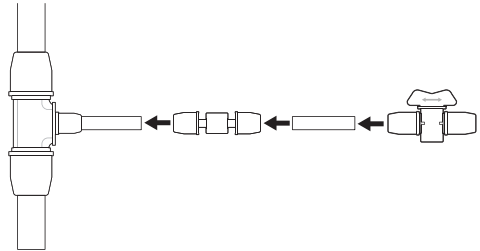

- ◆ Unire i tappi **6** ai tubi distributori **11** nei punti in cui non collegano nient'altro.

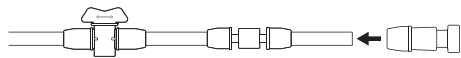

Incastrare i tubi distributori larghi **12** nei picchetti reggitubo lunghi **10** e conficcare i picchetti reggitubo **10** nella terra.

- ◆ Incastrare i tubi distributori stretti **11** nei picchetti reggitubo corti **9** e conficcare i picchetti reggitubo **9** nella terra.

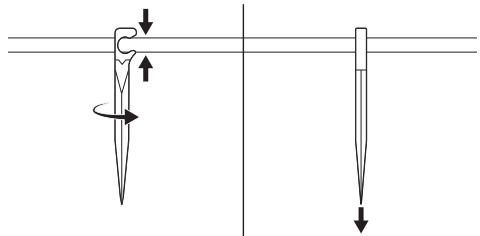

Funzionamento

- ◆ Aprire il rubinetto. L'apparecchio di base **1** regola la pressione dell'acqua.

NOTA

- ▶ L'apparecchio di base **1** presenta un'apertura laterale attraverso la quale viene scaricata aria se la pressione dell'acqua è troppo alta. Assicurarsi che questa apertura rimanga sempre libera.

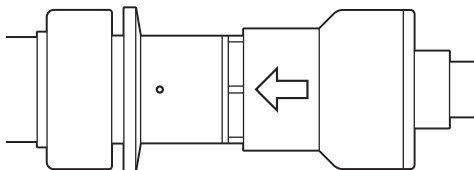

- ◆ Regolare le valvole di chiusura **7** (aprire in senso antiorario/ chiudere in senso orario).

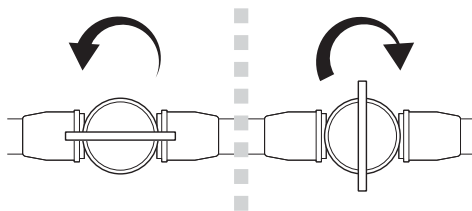

- ◆ Al termine dell'irrigazione chiudere il rubinetto.

Smontaggio

- ◆ Svitare l'apparecchio di base **1** dal rubinetto in senso antiorario. Se si utilizza un tubo flessibile da giardino, spingere all'indietro la parte anteriore del connettore per rubinetto e staccare l'apparecchio di base **1**.
- ◆ Spingere tutti i tubi distributori **11/12** fuori dai picchetti reggitubo **9/10**.
- ◆ Estrarre i picchetti reggitubo **9/10** dalla terra.
- ◆ Smontare i tubi distributori **11/12** da tutti i pezzi.

Pulizia

ATTENZIONE

- ▶ Non utilizzare detergenti corrosivi, abrasivi o contenenti solventi, che possono aggredire le superfici del prodotto.
- ◆ Pulire l'apparecchio con un panno privo di filacce leggermente inumidito.
- ◆ Di tanto in tanto pulire gli attacchi in modo da garantirne l'ermeticità.

Pulizia dell'apparecchio di base

- ◆ Svitare il tratto di tubo flessibile da giardino dall'apparecchio di base ❶ ruotandolo in senso antiorario.
- ◆ Togliere il filtro e pulirlo sotto l'acqua corrente.
- ◆ Reinserire il filtro nell'apparecchio di base ❶.
- ◆ Avvitare il tratto di tubo flessibile da giardino nell'apparecchio di base ❶ in senso orario.

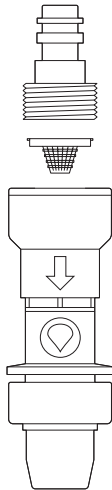

Conservazione

- ◆ Svuotare completamente tutte le parti del prodotto che conducono acqua.
- ◆ Fare asciugare completamente il prodotto prima di conservarlo.

- ◆ Conservare il prodotto in un luogo protetto dal gelo in modo da evitare che si danneggi.

Smaltimento



Per lo smaltimento del prodotto una volta che ha terminato la sua funzione, informarsi presso l'amministrazione comunale.



I materiali di imballaggio sono stati selezionati in relazione alla loro eco-compatibilità e alle caratteristiche di smaltimento, pertanto sono riciclabili.

Smaltire il materiale di imballaggio inutilizzato in conformità alle vigenti norme locali.

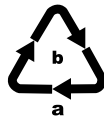

Smaltire l'imballaggio conformemente alle norme sulla tutela ambientale.

Tenere conto dei codici presenti sui vari materiali di imballaggio ed eventualmente separare i materiali effettuando una raccolta differenziata. I materiali di imballaggio presentano codici costituiti da abbreviazioni (a) e numeri (b) con il seguente significato:

1-7: materie plastiche,
20-22: carta e cartone,
80-98: materiali compositi.

Assistenza

IT Assistenza Italia

Tel.: 02 36003201

E-Mail: kompernass@lidl.it

IAN 383526_2107

Importatore

Badi che il seguente indirizzo non è quello del servizio di assistenza clienti. Contatti innanzitutto il servizio di assistenza clienti indicato.



KOMPERNASS HANDELS GMBH

BURGSTRASSE 21

44867 BOCHUM

GERMANIA

www.kompernass.com

Tartalomjegyzék

Bevezető	102
Rendeltetésszerű használat	102
A csomag tartalma	102
Műszaki adatok	103
Biztonsági utasítások	103
Csatlakoztatás és összeszerelés	104
Működtetés	108
Szétszerelés	108
Tisztítás	108
Tárolás	109
Ártalmatlanítás	109
Szerviz	110
Gyártja	110

CSEPEGTETŐ ÖNTÖZŐ KÉSZLET PTBS 30 A1

Bevezető



Gratulálunk!

Vásárlásával kiváló minőségű termék mellett döntött. Az első üzembe helyezés előtt ismerkedjen meg a termékkel. Ehhez figyelmesen olvassa el az alábbi használati útmutatót. A terméket csak a leírtak szerint és a megadott célokra használja. Őrizze meg jól ezt a használati útmutatót. A termék harmadik személynek történő továbbadása esetén adja át a termékhez tartozó valamennyi leírást is.



Rendeltetészerű használat

A termék kizárólag kültéri ágyások, cserepes növények és balkonládák öntözésére való. A termék nem alkalmas ipari használatra.

A nem rendeltetészerű használatból eredő károkért a gyártó nem vállal felelősséget.

A csomag tartalma

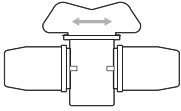
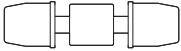
1	
1×	alapkészülék nyomásszabályozóval
2	
2×	L összekötőelem (13 mm/1/2")
3	
1×	T összekötőelem (13 mm/1/2")
4	
5×	T szűkítőelem (13 mm/1/2" és 4,6 mm/3/16")
5	
2×	záródugó (13 mm/1/2")
6	
5×	záródugó (4,6 mm/3/16")

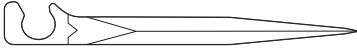
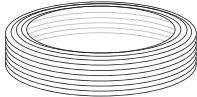
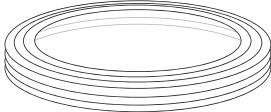
7	
2x	zárószelep (4,6 mm/3/16")
8	
35x	sortsepegtető (4,6 mm/3/16")
9	
20x	tömlőtartó (4,6 mm/3/16")
10	
5x	tömlőtartó (13 mm/1/2")
11	
1x	15 m elosztócső (4,6 mm/3/16")
12	
1x	15 m elosztócső (13 mm/1/2")
1x	használati útmutató

TUDNIVALÓ

- ▶ Ellenőrizze a csomag tartalmát, hogy hiánytalan-e és nincs-e rajta látható sérülés.

Műszaki adatok

Max. üzemi nyomás: 2 bar

Biztonsági utasítások

Olvassa el a biztonsági utasításokat és az útmutatót!

- Ne irányítsa a vízsugarat elektromos berendezésekre!
- Ne irányítsa a vízsugarat személyekre vagy állatokra!
-  Ne használja ivóvízforrásként!
- Gyermek nem játszhatnak a termékkel.
- A terméket 8 éves kor feletti gyermekek és csökkent fizikai, érzékszervi vagy szellemi képességű, illetve tapasztalattal és ismeretekkel nem rendelkező személyek csak felügyelet mellett használhatják, vagy ha felvilágosították őket a termék biztonságos használatáról és megértették az ebből eredő veszélyeket.

- A terméket csak az alapkészülékkel **1** együtt használja.
- Ügyeljen arra, hogy semmilyen szennyeződés ne tömítse el a csatlakozókat vagy ne kerüljön a cső belsejébe.
- Ügyeljen az összes csatlakozó stabil csatlakozására.
- A termék használata után mindig zárja el a vízvételi helyet (vízcsap)!
- A fagykárok megelőzése érdekében a téli időszakban szerelje le a terméket.

Csatlakoztatás és össze-szerelés

TUDNIVALÓ

- ▶ Az alapkészülék **1** egy víz-csaphoz vagy egy kerti tömlő csatlakozóelemére csatlakoztatható. A nyíl szimbólum az alapkészüléken **1** a víz folyásirányát mutatja.
- ▶ Fektesse a széles elosztócsövet **12** az alapkészüléktől **1** a kívánt öntözési helyig. Fektesse a keskeny elosztócsövet **11** a széles elosztócsőtől **12** kezdve közvetlenül a növények mentén, amelyeket a sorcsepegtető **8** öntöz.
- ▶ Az összeszerelés előtt nézze meg a példaként szolgáló csatlakozási ábrát a kihajtható oldalon. A következő leírás erre a példára vonatkozik.

Kerti tömlőre csatlakoztatás

- ◆ Dugja az alapkészüléket **1** a kerti tömlője csatlakozóelemébe.

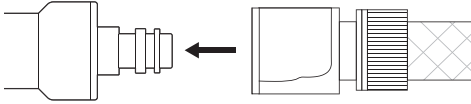

Vízcsapra csatlakoztatás

- ◆ Csavarja ki a kerti tömlő elemet az óramutató járásával ellentétes irányban az alapkészülékből **1**.
- ◆ Csavarja az alapkészüléket **1** az óramutató járásával megegyező irányban egy vízcsapra.

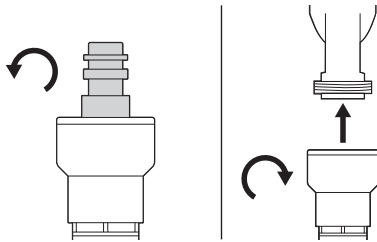

Az elosztócsövek **11/12** csatlakoztatási elve

A termék elosztócsövekhez **11/12** csatlakoztatható részei azonos elv szerint működnek.

- ◆ Csavarja le a hollandi anyát az óramutató járásával ellentétes irányba.
- ◆ Helyezze a hollandi anyát a vékony oldalával egy elosztócsőre **11/12**.
- ◆ Dugja rá az elosztócsövet **11/12** a befogóra.
- ◆ Csavarja erősen a hollandi anyát a befogó menetére az óramutató járásával megegyező irányba.

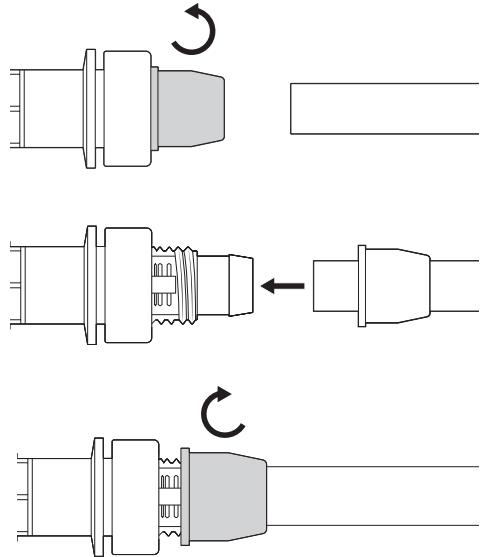

Összeszerelés

TUDNIVALÓ

- ▶ Bővítse ki az elosztócsöveket **11/12** és hagyja őket egy-két órán át a napon, hogy könnyebben ki lehessen őket egyenesíteni.
 - ▶ Az elosztócsöveket **11/12** éles ollóval vághatja át. A vágást adott esetben egyenesítse ki és sorjamentesítse egy papírvágó cutterrel.
 - ▶ Használja a hosszú tömlőtartókat **10** a széles elosztócsövekhez **12** és a rövid tömlőtartókat **9** a keskeny elosztócsövekhez **11**.
- ◆ Terítse ki a széles elosztócsövet **12** és vágja szükséges méretűre. Vágja le egyenesen az elosztócsöveket **12**.
 - ◆ Csatlakoztassa a szükséges L és T összekötőelemeket **2/3** a méretre vágott elosztócsövekhez **12**.

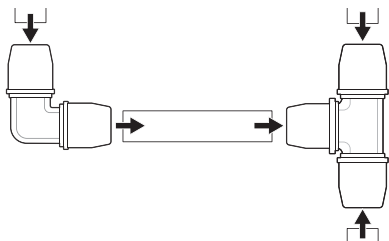

- ◆ Csatlakoztassa a T-szűkítőelemeket **4** az elosztócsövekhez **12** azokon a helyeken, ahol sorokat alakít ki a növényeihez.

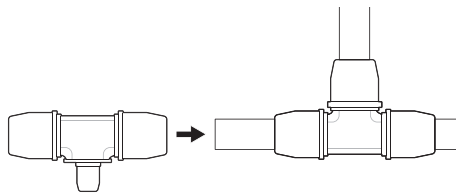

- ◆ Csatlakoztassa a záródugókat **5** az elosztócsövekhez **12** azokon a helyeken, ahová már semmit nem csatlakoztat.

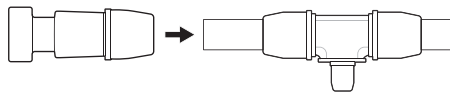

- ◆ Helyezze a sorcsepegtetőt **8** az öntözni kívánt növények gyökerének közelébe.

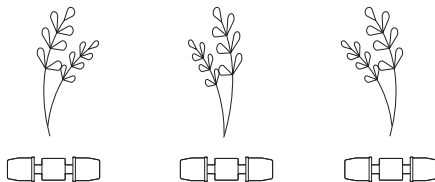

- ◆ Tegye oda a zárószelepet **7**, ahol a növényeinek külön szabályozható vízigénye van. Egyetlen növény vagy egy sor növény öntözése külön szabályozható.

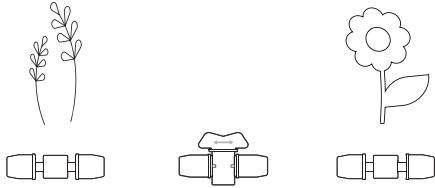

- ◆ Terítse ki a keskeny elosztócsövet **11** és vágja szükséges méretűre. Vágja le egyenesen az összes elosztócsövet **11**.
- ◆ Csatlakoztassa a T-szűkítőelemeket **4** az elosztócsövekhez **11**.

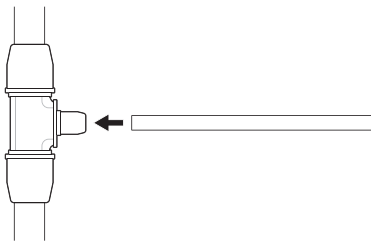

- ◆ Csatlakoztassa a sorcsepegtetőket **8** és a zárószelepeket **7** az elosztócsövekhez **11**.

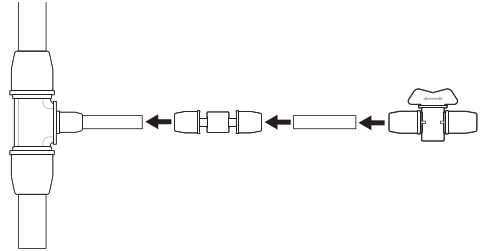

- ◆ Csatlakoztassa a záródugókat **6** az elosztócsövekhez **11** azokon a helyeken, ahová már semmit nem csatlakoztat.

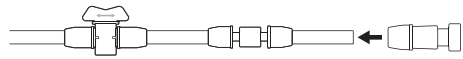

- ◆ Rögzítse a széles elosztócsöveket **12** a hosszú tömlőtartókban **10** és dugja a tömlőtartókat **10** a földbe.
- ◆ Rögzítse a keskeny elosztócsöveket **11** a rövid tömlőtartókban **9** és dugja a tömlőtartókat **9** a földbe.

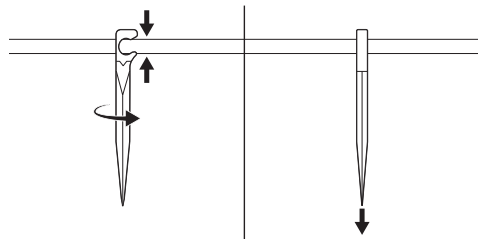

Működtetés

- ◆ Nyissa meg a vízcsapot. Az alapkészülék **1** szabályozza a víznyomást.

TUDNIVALÓ

- ▶ Az alapkészülék **1** egyik oldalán van egy nyílás, amelyen keresztül leereszthető a levegő, ha túl nagy a víznyomás. Ügyeljen arra, hogy ez a nyílás mindig szabadon maradjon.

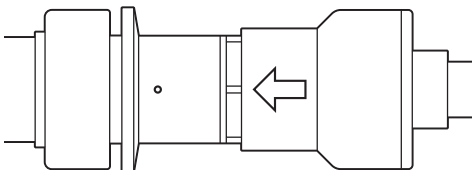

- ◆ Szabályozza a zárószelepet **7** (nyitás az óramutató járásával ellenkező irányban/zárás az óramutató járásával megegyező irányban).

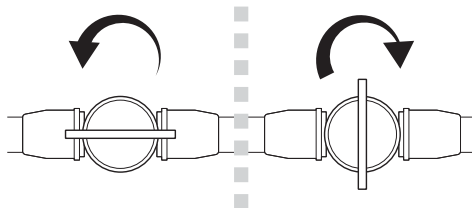

- ◆ Az öntözés befejezése után zárja el a vízcsapot.

Szétszerelés

- ◆ Csavarja le az alapkészüléket **1** a vízcsapról az óramutató járásával ellentétes irányban. Kerti tömlő használata esetén tolja hátra a csatlakozóelem elülső részét és húzza le az alapkészüléket **1**.
- ◆ Nyomja ki az összes elosztócsövet **11/12** a tömlőtartókból **9/10**.
- ◆ Húzza ki a tömlőtartókat **9/10** a földből.
- ◆ Szerelje le az elosztócsöveket **11/12** az összes részről.

Tisztítás

FIGYELEM

- ▶ Ne használjon maró hatású, súroló vagy oldószer tartalmú tisztítószeret. Ezek kárt tehetnek a termék felületében.
- ◆ Tisztítsa meg a terméket enyhén benedvesített, szőszmentes törülköendővel.
- ◆ Időről időre tisztítsa meg a csatlakozásokat, hogy biztosítsa a szoros illeszkedést.

Alapkészülék tisztítása

- ◆ Csavarja ki a kerti tömlő elemet az óramutató járásával ellentétes irányban az alapkészülékből ❶.
- ◆ Vegye ki a szűrőt és tisztítsa meg folyó víz alatt.
- ◆ Helyezze vissza a szűrőt az alapkészülékbe ❶.
- ◆ Csavarja a kerti tömlő elemet az óramutató járásával meg egyező irányban az alapkészülékbe ❶.

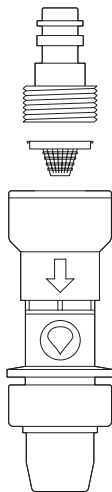

Tárolás

- ◆ Teljesen ürítse ki a termék összes vízvezető részét.
- ◆ Tárolás előtt hagyja a terméket teljesen megszáradni.

- ◆ Tárolja a terméket fagymentes helyen a fagykárok megelőzése érdekében.

Ártalmatlanítás



Az elhasználdott termék ártalmatlanításának lehetőségeiről tájékozódjon települése önkormányzatánál vagy a városi önkormányzatnál.



A termék újrahasznosítható, kiterjesztett gyártói felelősség körébe tartozik és külön kell gyűjteni.



A csomagolóanyagokat környezetbarát és hulladék-ártalmatlanítási szempontok szerint választottuk ki és ezért újrahasznosíthatók.

Ártalmatlanítsa a feleslegessé vált csomagolóanyagokat a hatályos helyi előírásoknak megfelelően.

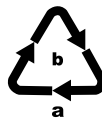

Ártalmatlanítsa a csomagolást környezetbarát módon. Vegye figyelembe a különböző csomagolóanyagokon lévő jelzéseket és adott esetben válassza külön azokat. A csomagolóanyagok rövidítésekkel (a) és számjegyekkel (b) vannak megjelölve, az alábbi jelentéssel:
 1-7: műanyagok,
 20-22: papír és karton,
 80-98: kompozit anyagok.

Szerviz

(HU) Szerviz Magyarország

Tel.: 06800 21225

E-Mail: kompernass@lidl.hu

IAN 383526_2107

Gyártja

Ügyeljen arra, hogy az alábbi cím nem a szerviz címe. Először forduljon a megjelölt szervizhez.



KOMPERNASS HANDELS GMBH

BURGSTRASSE 21

44867 BOCHUM

NÉMETORSZÁG

www.kompernass.com

Kazalo

Uvod	112
Predvidena uporaba	112
Vsebina kompleta	112
Tehnični podatki	113
Varnostna navodila	113
Priključitev in montaža	114
Delovanje	118
Razstavljanje	118
Čiščenje	118
Shranjevanje	119
Odstranjevanje med odpadke	119
Proizvajalec	120
Pooblaščen serviser	120

KOMPLET ZA NAMAKANJE PTBS 30 A1

Uvod



Iskrene čestitke!

S svojim nakupom ste se odločili za kakovosten izdelek. Pred prvo uporabo se seznanite z izdelkom. V ta namen pozorno preberite spodnja navodila za uporabo. Izdelek uporabljajte le tako, kot je opisano v navodilih, in samo za navedena področja uporabe. Ta navodila za uporabo dobro shranite. Če napravo predate tretjim osebam, priložite tudi vso dokumentacijo.

Predvidena uporaba

Izdelek je predviden izključno za zalivanje gredic ter lončkov z rastlinami in balkonskih loncev na prostem. Izdelek ni predviden za poslovno uporabo.

Proizvajalec ne prevzema nobene odgovornosti za škodo, nastalo zaradi nepredvidene uporabe.

Vsebina kompleta

1	
1x	osnovna naprava s tlačno regulacijo
2	
2x	povezovalni L-kos (13 mm/1/2")
3	
1x	povezovalni T-kos (13 mm/1/2")
4	
5x	reducirni T-kos (13 mm/1/2" in 4,6 mm/3/16")
5	
2x	zamašek (13 mm/1/2")
6	
5x	zamašek (4,6 mm/3/16")

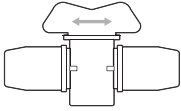
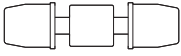
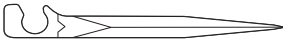
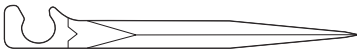
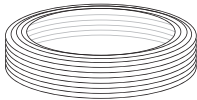
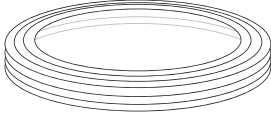
7	
2x	zaporni ventil (4,6 mm/ $\frac{3}{16}$ "
8	
35 x	vrstni kapljalik (4,6 mm/ $\frac{3}{16}$ "
9	
20x	držalo gibke cevi (4,6 mm/ $\frac{3}{16}$ "
10	
5x	držalo gibke cevi (13 mm/ $\frac{1}{2}$ "
11	
1x	15-metrška razdelilna cev (4,6 mm/ $\frac{3}{16}$ "
12	
1x	15-metrška razdelilna cev (13 mm/ $\frac{1}{2}$ "
1x	navodila za uporabo

OPOMBA

- Preverite, ali komplet vsebuje vse dele in je brez vidnih poškodb.

Tehnični podatki

Najv. obratovalni tlak: 2 bar

Varnostna navodila

Preberite vsa varnostna navodila in druga navodila!

- Vodnega curka ne usmerjajte v električne priprave!
- Vodnega curka ne usmerjajte v ljudi ali živali!
-  Ni za pitno vodo!
- Otroci se z izdelkom ne smejo igrati.
- Otroci od 8. leta starosti naprej in osebe z zmanjšanimi fizičnimi, zaznavnimi ali duševnimi sposobnostmi ali s pomanjkljivimi izkušnjami in znanjem smejo ta izdelek uporabljati le, če jih pri tem kdo nadzoruje ali jih je poučil o varni uporabi izdelka in so razumeli nevarnosti, ki izhajajo iz uporabe izdelka.

- Izdelek uporabljajte samo skupaj z osnovno napravo ①.
- Pazite na to, da priključki niso zamašeni z delci umazanije in da umazanija ne more prodreti v notranjost cevi.
- Pazite na trdno prileganje vseh priključkov.
- Po uporabi naprave vedno zaprite odvzemno mesto vode (vodno pipo)!
- Izdelek med obdobjem zmrzali odstranite, da preprečite škodo zaradi zmrzali.

Priključitev in montaža

OPOMBA

- ▶ Osnovno napravo ① lahko priključite na vodno pipo ali na spojko vrtno gibke cevi. Simbol puščice na osnovni napravi ① kaže smer pretoka vode.
- ▶ Široko razdelilno cev ⑫ položite od osnovne naprave ① do bližine zelenega mesta za zalivanje. Ozko razdelilno cev ⑪ položite od široke razdelilne cevi ⑫ neposredno ob rastlinah, ki jih želite zalivati z vrstnimi kapljalniki ⑧.
- ▶ Pred montažo si oglejte primer priključne sheme na zloženi strani. Spodnji opis velja za ta primer.

Priključek vrtno gibke cevi

- ◆ Osnovno napravo **1** vtaknite v spojko vrtno gibke cevi.

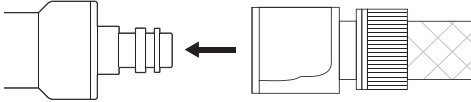

Priključek vodne pipe

- ◆ Nastavek za vrtno gibko cev odvijte v nasprotni smeri urnega kazalca iz osnovne naprave **1**.
- ◆ Osnovno napravo **1** privijte v smeri urnega kazalca na vodno pipo.

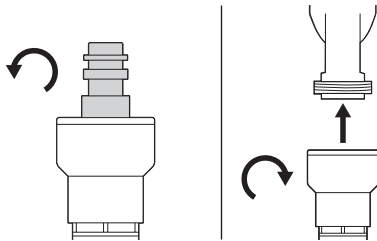

Način priključitve razdelilnih cevi **11/12**

Vsi deli izdelka, ki jih lahko povežete z razdelilnimi cevmi **11/12**, delujejo na enak način.

- ◆ Prekrivno matico odvijte v nasprotni smeri urnega kazalca.
- ◆ Prekrivno matico z ozko stranjo nataknete na razdelilno cev **11/12**.
- ◆ Razdelilno cev **11/12** nataknete na sprejemni nastavek.
- ◆ Prekrivno matico privijte v smeri urnega kazalca na navoj sprejemnega nastavka.

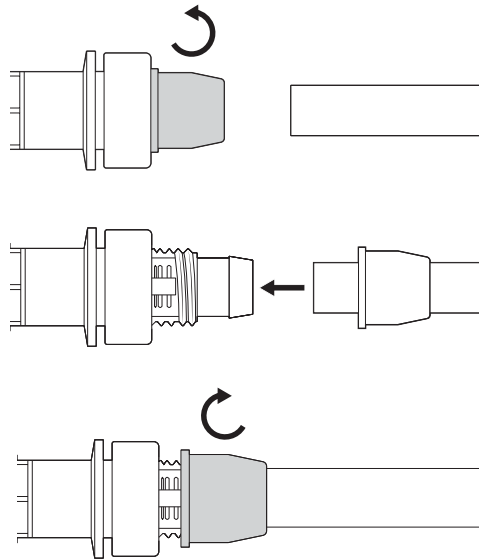

Namestitev

OPOMBA

- ▶ Porazdelite razdelilne cevi **11/12** po tleh in jih eno do dve uri pustite na soncu, da jih lažje poravnate.
- ▶ Za rezanje razdelilnih cevi **11/12** uporabite ostre večnamenske škarje. Mesta prereza po potrebi poravnajte in obrežite robove z nožem za tapete.
- ▶ Uporabite dolga držala gibke cevi **10** za široke razdelilne cevi **12** in kratka držala gibke cevi **9** za ozke razdelilne cevi **11**.

- ◆ Široko razdelilno cev **12** položite in jo prirežite na potrebne dolžine. Vse razdelilne cevi **12** odrežite ravno.
- ◆ Potrebne povezovalne L- in T-kose **2/3** povežite s prirezanimi razdelilnimi cevmi **12**.

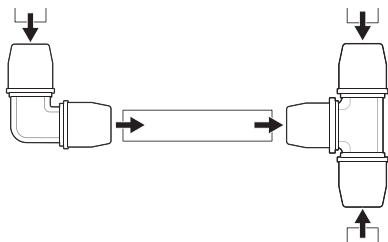

- ◆ Reducirne T-kose **4** povežite z razdelilnimi cevmi **12** na mestih, kjer tvorijo vrste za vaše rastline.

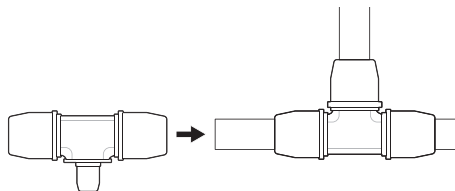

- ◆ Priključite zamaške **5** na razdelilne cevi **12** na mestih, kjer ne priključite nič drugega.

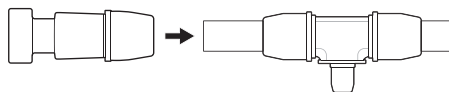

- ◆ Vrste kapljalnike **8** namestite v bližini korenin rastlin za zalivanje.

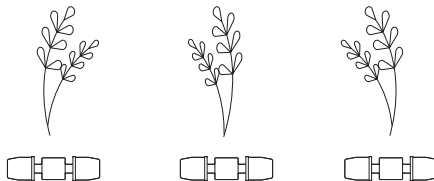

- ◆ Namestite zaporne ventile **7** tam, kjer potrebujejo vaše rastline vodo z ločeno regulacijo. Posamezno rastlino ali celo vrsto rastlin je mogoče regulirati ločeno.

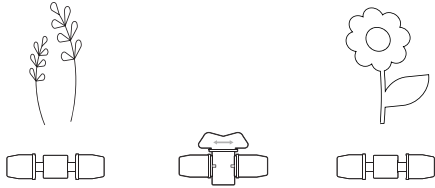

- ◆ Ozko razdelilno cev **11** položite in jo prirežite na potrebne dolžine. Vse razdelilne cevi **11** odrežite ravno.
- ◆ Reducirne T-kose **4** povežite z razdelilnimi cevmi **11**.

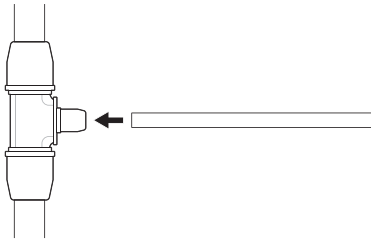

- ◆ Vrstne kapljalnike **8** in zaporne ventile **7** povežite z razdelilnimi cevmi **11**.

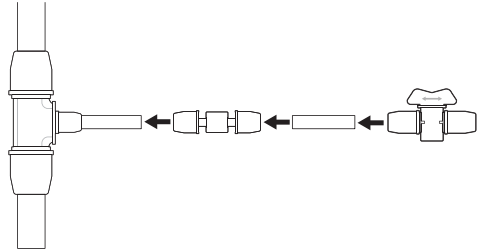

- ◆ Povežite zamaške **6** z razdelilnimi cevmi **11** na mestih, kjer ne priključite nič drugega.

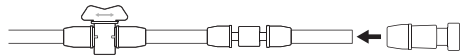

- ◆ Široke razdelilne cevi **12** vprite v dolga držala gibkih cevi **10** in vtaknite držala gibkih cevi **10** v zemljo.
- ◆ Ozke razdelilne cevi **11** vprite v kratka držala gibkih cevi **9** in vtaknite držala gibkih cevi **9** v zemljo.

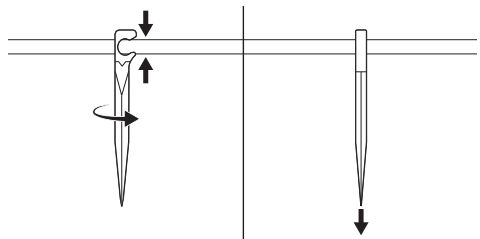

Delovanje

- ◆ Odprite vodno pipo. Osnovna naprava **1** regulira vodni tlak.

OPOMBA

- ▶ Osnovna naprava **1** ima na eni strani odprtino, skozi katero se izpusti zrak, če je vodni tlak previsok. Pazite, da ta odprtina vedno ostane prosta.

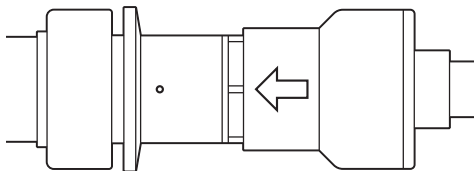

- ◆ Regulirajte zaporne ventile **7** (odprite z vrtenjem v levo/zaprite z vrtenjem v desno).

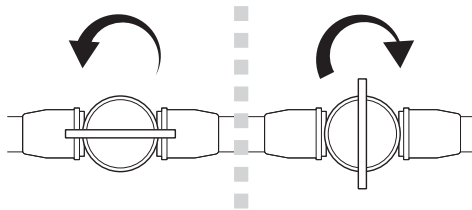

- ◆ Po koncu zalivanja zaprite vodno pipo.

Razstavljanje

- ◆ Osnovno napravo **1** odvijte v nasprotni smeri urnega kazalca z vodne pipe. Če uporabljate vrtno gibko cev, potisnite sprednji del spojnega elementa nazaj in snemite osnovno napravo **1**.
- ◆ Vse razdelilne cevi **11/12** potisnite iz držal gibkih cevi **9/10**.
- ◆ Držala gibkih cevi **9/10** povlecite iz zemlje.
- ◆ Razdelilne cevi **11/12** ločite od vseh delov.

Čiščenje

POZOR

- ▶ Ne uporabljajte jedkih ali ostrih čistil ali takšnih, ki vsebujejo topila. Ta sredstva lahko poškodujejo površine izdelka.
- ◆ Izdelek očistite z rahlo navlaženo krpo, ki ne pušča sledov.
- ◆ Od časa do časa očistite priključke, da zagotovite tesno prileganje.

Čiščenje osnovne naprave

- ◆ Nastavek za vrtno gibko cev odvijte v nasprotni smeri urnega kazalca iz osnovne naprave ❶.
- ◆ Odstranite sito in ga očistite pod tekočo vodo.
- ◆ Sito znova vtaknite v osnovno napravo ❶.
- ◆ Nastavek za vrtno gibko cev privijte v smeri urnega kazalca v osnovno napravo ❶.

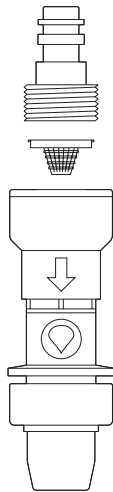

Shranjevanje

- ◆ Vse dele izdelka, skozi katere teče voda, popolnoma izpraznite.
- ◆ Pred shranitvijo izdelek pustite, da se popolnoma posuši.

- ◆ Izdelek hranite na mestu, kjer ni zmrzali, da preprečite škodo zaradi zmrzali.

Odstranjevanje med odpadke



○ možnostih za odstranitev odsluženega izdelka vprašajte pri svoji občinski ali mestni upravi.



Izdelek je mogoče reciklirati, je potrjen razširjeni odgovornosti proizvajalca in se zbira ločeno.



Emblažni materiali so izbrani glede na svojo ekološko primernost in tehnične vidike odstranjevanja, zato jih je mogoče reciklirati.

Nepotrebne embalažne materiale zavrzite med odpadke v skladu z veljavnimi lokalnimi predpisi.

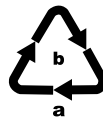

Embalžo odložite med odpadke na okoljsko primeren način. Upoštevajte oznake na različnih embalažnih materialih in jih po potrebi ločite. Embalažni materiali so označeni s kraticami (a) in številkami (b) z naslednjim pomenom:
 1–7: umetne snovi,
 20–22: papir in karton,
 80–98: sestavljeni materiali.

Proizvajalec



KOMPERNASS HANDELS GMBH

BURGSTRASSE 21

44867 BOCHUM

NEMČIJA

www.kompernass.com

Pooblaščen serviser

SI Servis Slovenija

Tel.: 01 888 9273

E-Mail: kompernass@lidl.si

IAN 383526_2107



KOMPERNASS HANDELS GMBH

BURGSTRASSE 21

44867 BOCHUM

GERMANY

www.kompernass.com

Last Information Update · Stand der Informationen · Version des informations · Stand van de informatie

Stav informací · Stan informací · Stav informácií · Estado de las informaciones · Tilstand af information

Versione delle informazioni · Információk állása · Stanje informacij; 11/2021 · Ident.-No.: PTBS30A1-112021-1

IAN 383526_2107