



**20V CORDLESS COMPRESSOR AND AIR PUMP /
20-VOLT-AKKU-KOMPRESSOR UND -LUFTPUMPE
COMPRESSEUR SANS FIL 20 V ET POMPE À AIR
SANS FIL PKA 20-Li A1**

(GB)

**20V CORDLESS COMPRESSOR
AND AIR PUMP**

Translation of the original instructions

(FR)

**COMPRESSEUR SANS FIL 20 V
ET POMPE À AIR SANS FIL**

Traduction des instructions d'origine

(CZ)

AKU KOMPRESOR A PUMPA 20 V

Překlad originálního provozního návodu

(SK)

20 V AKU KOMPRESOR A PUMPA

Překlad originálního návodu na obsluhu

(DK)

**20 V BATTERIDRETVET KOMPRESSOR
OG LUFTPUMPE**

Oversættelse af den originale driftsvejledning

(DE)

**20-VOLT-AKKU-KOMPRESSOR
UND -LUFTPUMPE**

Originalbetriebsanleitung

(NL)

**20 VOLT-ACCU-COMPRESSOR
EN -LUCHTPOMP**

Vertaling van de originele gebruiksaanwijzing

(PL)

**AKUMULATOROWA SPRĘŻARKA
20 V I POMPKA**

Tłumaczenie oryginalnej instrukcji obsługi

(ES)

**INFLADOR Y COMPRESOR
RECARGABLE DE 20 V**

Traducción del manual de instrucciones original

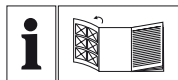

(GB)

Before reading, unfold the page containing the illustrations and familiarise yourself with all functions of the device.

(DE)

Klappen Sie vor dem Lesen die Seite mit den Abbildungen aus und machen Sie sich anschließend mit allen Funktionen des Gerätes vertraut.

(FR)

Avant de lire le mode d'emploi, ouvrez la page contenant les illustrations et familiarisez-vous ensuite avec toutes les fonctions de l'appareil.

(NL)

Vouw vóór het lezen de pagina met de afbeeldingen open en maak u vertrouwd met alle functies van het apparaat.

(CZ)

Před čtením si otevřete stranu s obrázky a potom se seznamte se všemi funkcemi přístroje.

(PL)

Przed przeczytaniem proszę rozłożyć stronę z ilustracjami, a następnie proszę zapoznać się z wszystkimi funkcjami urządzenia.

(SK)

Pred čítaním si odklopte stranu s obrázkami a potom sa oboznámte so všetkými funkciami prístroja.

(ES)

Antes de empezar a leer abra la página que contiene las imágenes y, en seguida, familiarícese con todas las funciones del dispositivo.

(DK)

Før du læser, vend siden med billeder frem og bliv bekendt med alle apparatets funktioner.

GB	Translation of the original instructions	Page	1
DE	Originalbetriebsanleitung	Seite	17
FR	Traduction des instructions d'origine	Page	33
NL	Vertaling van de originele gebruiksaanwijzing	Pagina	51
CZ	Překlad originálního provozního návodu	Strana	67
PL	Tłumaczenie oryginalnej instrukcji obsługi	Strona	83
SK	Překlad originálneho návodu na obsluhu	Strana	99
ES	Traducción del manual de instrucciones original	Página	115
DK	Oversættelse af den originale driftsvejledning	Side	131

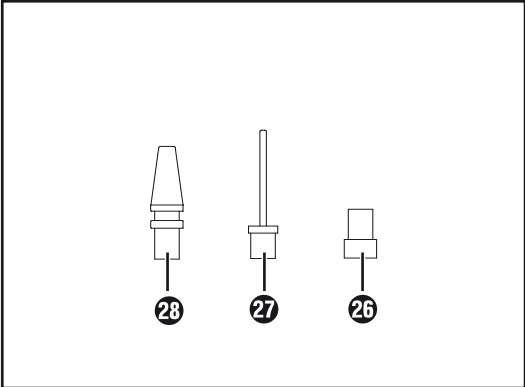
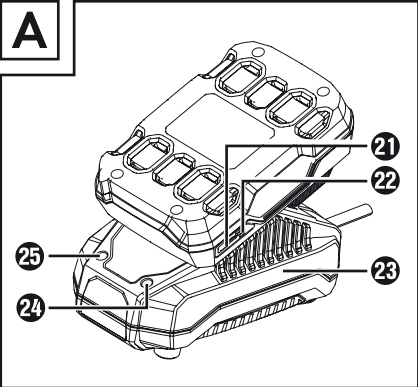
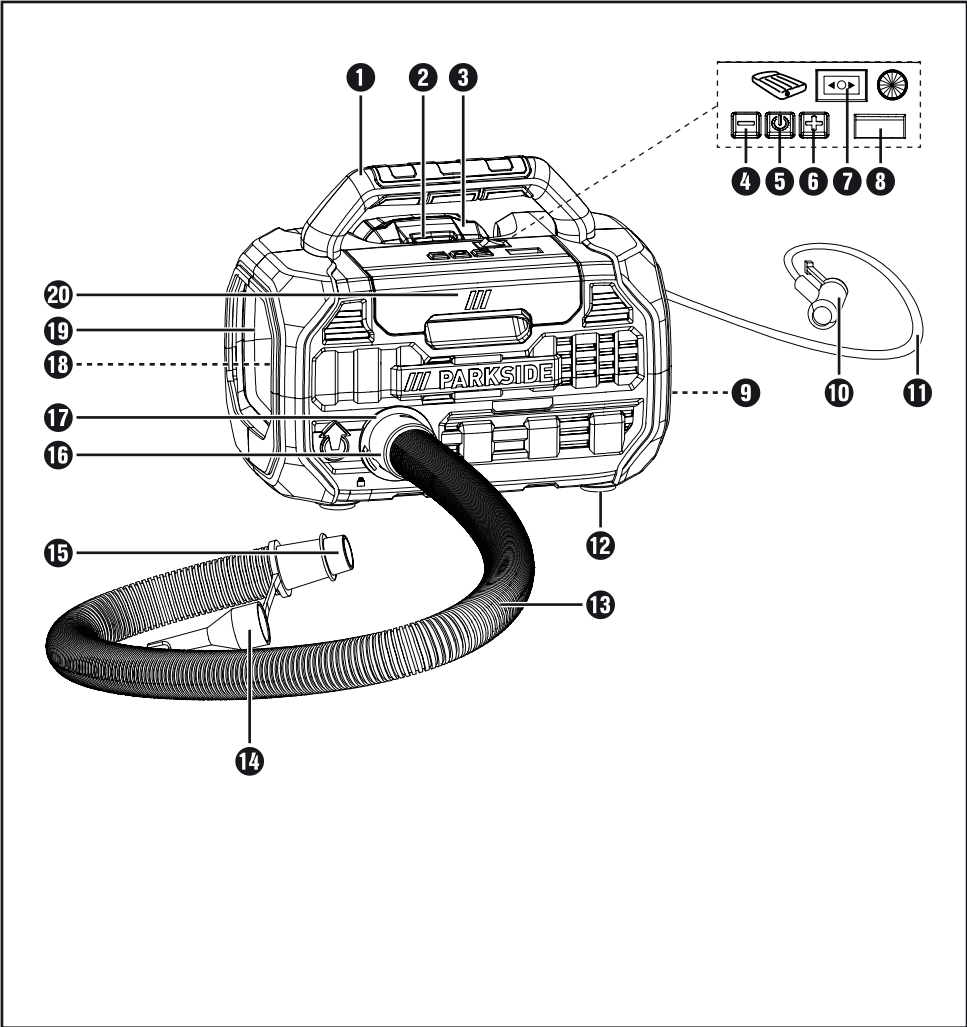

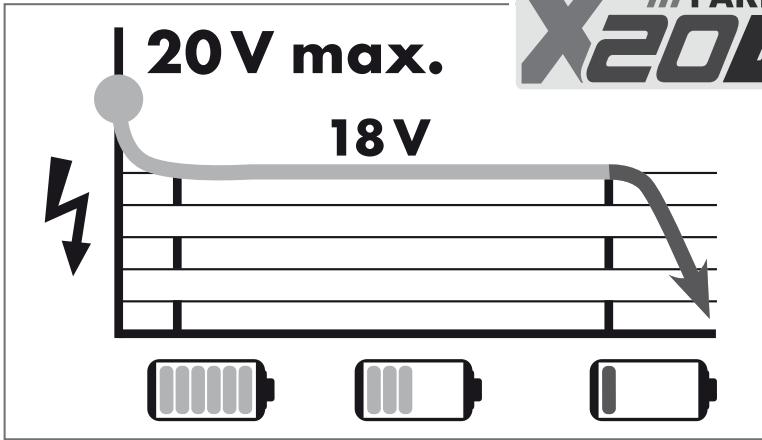



Alle Parkside Geräte und die Ladegeräte PLG 20 A1/PLG 20 A4/PLG 20 C1/PLG 20 A2/PLG 20 A3/PLG 20 C3/PDSLГ 20 A1 der X20V Team Serie sind mit dem Akku-Pack PAP 20 A1/PAP 20 A2/PAP 20 A3/PAP 20 B1/PAP 20 B3 kompatibel.

All Parkside tools and the chargers PLG 20 A1/PLG 20 A4/PLG 20 C1/PLG 20 A2/PLG 20 A3/PLG 20 C3/PDSLГ 20 A1 of the X20V Team series are compatible with the PAP 20 A1/PAP 20 A2/PAP 20 A3 /PAP 20 B1/PAP 20 B3 battery pack.

Tous les outils Parkside et les chargeurs PLG 20 A1/PLG 20 A4/PLG 20 C1/PLG 20 A2/PLG 20 A3/PLG 20 C3/PDSLГ 20 A1 de la série X20V Team sont compatibles avec la batterie PAP 20 A1/PAP 20 A2/PAP 20 A3/PAP 20 B1/PAP 20 B3.

Ladezeiten Charging times Temps de charge	2 Ah Akku Battery pack Batterie PAP 20 A1/B1	3 Ah Akku Battery pack Batterie PAP 20 A2	4 Ah Akku Battery pack Batterie PAP 20 A3/B3
max. 2,4 A Ladegerät PLG 20 A1/A4/C1 Charger Chargeur	60 min 2,4 A	90 min 2,4 A	120 min 2,4 A
max. 3,5 A Ladegerät PLG 20 A2 Charger Chargeur	45 min 3,5 A	60 min 3,5 A	80 min 3,5 A
max. 4,5 A Ladegerät PLG 20 A3/C3 Charger Chargeur	35 min 3,8 A	45 min 4,5 A	60 min 4,5 A
max. 4,5 A Ladegerät PDSLГ 20 A1 Charger Chargeur	35 min 3,8 A	45 min 4,5 A	60 min 4,5 A

Contents

Introduction	2
Intended use.....	2
Features.....	2
Package contents.....	3
Technical specifications.....	3
General power tool safety warnings	4
1. Work area safety.....	4
2. Electrical safety.....	4
3. Personal safety.....	5
4. Power tool use and care.....	5
5. Battery tool use and care.....	6
6. Service.....	6
Appliance-specific safety instructions.....	6
Extended safety guidelines.....	7
Safety guidelines for battery chargers and blowers.....	7
Before use	8
Charging the battery pack (see fig. A).....	8
Attaching/disconnecting the battery pack to/from the appliance.....	8
Checking the battery charge level.....	8
Operation	8
Switching on and off.....	9
Display.....	9
Setting the pressure.....	9
Use	9
Inflation  ◀ with blower hose.....	9
Deflation  ◀ with compressed air hose.....	10
Adapters.....	10
Inflation ▶ 	10
Adapters.....	10
Maintenance, storage and cleaning	11
Disposal	11
Kompernass Handels GmbH warranty	12
Service	13
Importer	13
Original declaration of conformity	14
Ordering a replacement battery	15
Telephone ordering.....	15

20V CORDLESS COMPRESSOR AND AIR PUMP PKA 20-Li A1

Introduction

Congratulations on the purchase of your new appliance. You have chosen a high-quality product. The operating instructions are part of this product. They contain important information about safety, usage and disposal. Before using the product, please familiarise yourself with all operating and safety instructions. Use the product only as described and for the range of applications specified. Please also pass these operating instructions on to any future owner.

Intended use

The appliance is suitable for inflating bicycle tyres and inflatable toys, sports and beach articles using the adapters supplied. The appliance is not suitable for the operation of pneumatic tools. It is also suitable for measuring the current pressure in an inflated item. **The pressure display is not calibrated.**

The compressor is not suitable for inflating car tyres.

The appliance is not intended for commercial use. Any other usage or modification of the appliance is deemed to be improper and carries a significant risk of accidents. The manufacturer accepts no responsibility for damage attributable to misuse.

NOTE

- ▶ Store these operating instructions in the immediate vicinity of the compressor and make them available to all operators.

Features

- 1 Appliance handle
- 2 Release button for the battery pack
- 3 Battery pack*
- 4 “-” button
- 5 ON/OFF button  (for the display)
- 6 “+” button
- 7 ON/OFF switch (2 steps fan switch)
- 8 Display
- 9 Storage compartment (for the compressed air hose)
- 10 Compressed air hose valve adapter
- 11 Compressed air hose
- 12 Foot
- 13 Blower hose
- 14 Adapter nozzle
- 15 Adapter nozzle
- 16 Connection for the blower hose
- 17 Air outlet on the appliance
- 18 Air inlet on the appliance
- 19 Storage compartment (for the blower hose)
- 20 Storage compartment (for the accessories)
- 21 Battery charge level button
- 22 Battery display LED
- 23 High-speed charger*
- 24 Red charge control LED
- 25 Green charge control LED
- 26 Valve adapter (Dunlop valve)
- 27 Ball needle
- 28 Universal adapter

Package contents

- 1 20V cordless compressor and air pump
- 1 compressed air hose with valve adapter
- 1 blower hose
- 1 valve adapter (Dunlop valve)
- 1 ball valve (ball needle)
- 1 plastic adapter (universal adapter for valves with an inner Ø of approx. 8 mm)
- 1 set of operating instructions

Technical specifications

Rated voltage	20 V \equiv (DC)
Max. pressure	10.3 bar (150 psi)
Max. Speed	3500 rpm
Operating mode	Continuous operation at constant load
Air flow rate blower	380 l/min
Air flow rate compressor	21 l/min
Protection class	IP 30, Protection against solid foreign objects with a diameter of ≥ 2.5 mm, no protection against water

Weight, without battery pack approx. 1.425 kg

Battery PAP 20 A1 *

Type	LITHIUM ION
Rated voltage	20 V \equiv (DC)
Capacity	2 Ah
Cells	5

High-speed battery charger PLG 20 A1 *

INPUT

Rated voltage	230-240 V \sim , 50 Hz (AC)
Rated power consumption	65 W
Fuse (internal)	3.15 A 

OUTPUT

Rated voltage	21.5 V \equiv (DC)
Rated current	2.4 A
Charging time	approx. 60 min
Protection class	II/ \square (double insulation)

* BATTERY AND CHARGER ARE NOT INCLUDED



Risk of burns caused by hot surfaces!



Wear hearing protection!



For indoor use only!



Do not expose to rain!

Noise emission value

The measured values were determined in accordance with the European Directives 2000/14/EC and 2005/88/EC. The A-weighted noise level is typically as follows:

Cordless compressor

Sound pressure level	$L_{pA} = 71.3$ dB (A)
Uncertainty	$K_{pA} = 3$ dB
Sound power level	$L_{WA} = 84.2$ dB (A)
Uncertainty	$K_{WA} = 2.03$ dB

Battery-operated air pump

Sound pressure level	$L_{pA} = 71.3$ dB (A)
Uncertainty	$K_{pA} = 3$ dB
Sound power level	$L_{WA} = 84.2$ dB (A)
Uncertainty	$K_{WA} = 2.03$ dB

Total vibration value

Total vibration values (vector total of three directions) determined in accordance with EN 62841:

Vibration emission value	$a_h = 3.845$ m/s ²
Uncertainty	$K = 1.5$ m/s ²



Sound power level LWA L_{pA} data in dB.

NOTE

- ▶ The vibration emission values and the noise emission values given in these instructions have been measured in accordance with a standardised test procedure and can be used for comparison of the power tool with another tool.
- ▶ The specified total vibration values and the noise emission values can also be used to make a provisional load estimate.

⚠ WARNING!

- ▶ Depending on the manner in which the power tool is being used, and in particular the kind of workpiece that is being worked, the vibration and noise emission values can deviate from the values given in these instructions during actual use of the power tool.
- ▶ Try to keep the load as low as possible. Measures to reduce the vibration load are, e.g. wearing gloves and limiting the working time. Wherein all states of operation must be included (e.g. times when the power tool is switched off and times where the power tool is switched on but running without load).

**General power tool safety warnings****⚠ WARNING!**

- ▶ Read all safety warnings, instructions, illustrations and specifications provided with this power tool. Failure to follow all instructions listed below may result in electric shock, fire and/or serious injury.

Save all warnings and instructions for future reference.

The term „power tool“ in the warnings refers to your mains-operated (corded) power tool or battery-operated (cordless) power tool.

1. Work area safety

- a) **Keep work area clean and well lit.** Cluttered or dark areas invite accidents.
- b) **Do not operate power tools in explosive atmospheres, such as in the presence of flammable liquids, gases or dust.** Power tools create sparks which may ignite the dust or fumes.
- c) **Keep children and bystanders away while operating a power tool.** Distractions can cause you to lose control.

2. Electrical safety

- a) **Power tool plugs must match the outlet. Never modify the plug in any way. Do not use any adapter plugs with earthed (grounded) power tools.** Unmodified plugs and matching outlets will reduce risk of electric shock.
- b) **Avoid body contact with earthed or grounded surfaces, such as pipes, radiators, ranges and refrigerators.** There is an increased risk of electric shock if your body is earthed or grounded.
- c) **Do not expose power tools to rain or wet conditions.** Water entering a power tool will increase the risk of electric shock.
- d) **Do not abuse the cord. Never use the cord for carrying, pulling or unplugging the power tool. Keep cord away from heat, oil, sharp edges or moving parts.** Damaged or entangled cords increase the risk of electric shock.
- e) **When operating a power tool outdoors, use an extension cord suitable for outdoor use.** Use of a cord suitable for outdoor use reduces the risk of electric shock.
- f) **If operating a power tool in a damp location is unavoidable, use a residual current device (RCD) protected supply.** Use of an RCD reduces the risk of electric shock.

3. Personal safety

- a) **Stay alert, watch what you are doing and use common sense when operating a power tool. Do not use a power tool while you are tired or under the influence of drugs, alcohol or medication.** A moment of inattention while operating power tools may result in serious personal injury.
- b) **Use personal protective equipment. Always wear eye protection.** Protective equipment such as a dust mask, non-skid safety shoes, hard hat or hearing protection used for appropriate conditions will reduce personal injuries.
- c) **Prevent unintentional starting. Ensure the switch is in the off-position before connecting to power source and/or battery pack, picking up or carrying the tool.** Carrying power tools with your finger on the switch or energising power tools that have the switch on invites accidents.
- d) **Remove any adjusting key or wrench before turning the power tool on.** A wrench or a key left attached to a rotating part of the power tool may result in personal injury.
- e) **Do not overreach. Keep proper footing and balance at all times.** This enables better control of the power tool in unexpected situations.
- f) **Dress properly. Do not wear loose clothing or jewellery. Keep your hair and clothing away from moving parts.** Loose clothes, jewellery or long hair can be caught in moving parts.
- g) **If devices are provided for the connection of dust extraction and collection facilities, ensure these are connected and properly used.** Use of dust collection can reduce dust-related hazards.
- h) **Do not let familiarity gained from frequent use of tools allow you to become complacent and ignore tool safety principles.** A careless action can cause severe injury within a fraction of a second.

4. Power tool use and care

- a) **Do not force the power tool. Use the correct power tool for your application.** The correct power tool will do the job better and safer at the rate for which it was designed.
- b) **Do not use the power tool if the switch does not turn it on and off.** Any power tool that cannot be controlled with the switch is dangerous and must be repaired.
- c) **Disconnect the plug from the power source and/or remove the battery pack, if detachable, from the power tool before making any adjustments, changing accessories, or storing power tools.** Such preventive safety measures reduce the risk of starting the power tool accidentally.
- d) **Store idle power tools out of the reach of children and do not allow persons unfamiliar with the power tool or these instructions to operate the power tool.** Power tools are dangerous in the hands of untrained users.
- e) **Maintain power tools and accessories. Check for misalignment or binding of moving parts, breakage of parts and any other condition that may affect the power tool's operation. If damaged, have the power tool repaired before use.** Many accidents are caused by poorly maintained power tools.
- f) **Keep cutting tools sharp and clean.** Properly maintained cutting tools with sharp cutting edges are less likely to bind and are easier to control.
- g) **Use the power tool, accessories and tool bits etc. in accordance with these instructions, taking into account the working conditions and the work to be performed.** Use of the power tool for operations different from those intended could result in a hazardous situation.
- h) **Keep handles and grasping surfaces dry, clean and free from oil and grease.** Slippery handles and grasping surfaces do not allow for safe handling and control of the tool in unexpected situations.

5. Battery tool use and care

- a) **Recharge only with the charger specified by the manufacturer.** A charger that is suitable for one type of battery pack may create a risk of fire when used with another battery pack.
- b) **Use power tools only with specifically designated battery packs.** Use of any other battery packs may create a risk of injury and fire.
- c) **When battery pack is not in use, keep it away from other metal objects, like paper clips, coins, keys, nails, screws or other small metal objects, that can make a connection from one terminal to another.** Shorting the battery terminals together may cause burns or a fire.
- d) **Under abusive conditions, liquid may be ejected from the battery; avoid contact. If contact accidentally occurs, flush with water. If liquid contacts eyes, additionally seek medical help.** Liquid ejected from the battery may cause irritation or burns.
- e) **Do not use a battery pack or tool that is damaged or modified.** Damaged or modified batteries may exhibit unpredictable behaviour resulting in fire, explosion or risk of injury.
- f) **Do not expose a battery pack or tool to fire or excessive temperature.** Exposure to fire or temperature above 130 °C (265 °F) may cause explosion.
- g) **Follow all charging instructions and do not charge the battery pack or tool outside the temperature range specified in the instructions.** Charging improperly or at temperatures outside the specified range may damage the battery and increase the risk of fire.



CAUTION! RISK OF EXPLOSION!
Never charge non-rechargeable batteries!

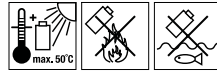

Protect the rechargeable battery from heat, for example from continuous exposure to sunlight, fire, water and moisture. There is a risk of explosion.

6. Service

- a) **Have your power tool serviced by a qualified repair person using only identical replacement parts.** This will ensure that the safety of the power tool is maintained.
- b) **Never service damaged battery packs.** Service of battery packs should only be performed by the manufacturer or authorized service providers.

Appliance-specific safety instructions

- This appliance may not be used by children or people with reduced physical, sensory or mental capabilities or a lack of experience and knowledge. Do not allow children to use the appliance as a toy. Cleaning and user maintenance tasks may not be carried out by children unless they are supervised.
- Protect the unit from rain and moisture.
- Avoid using the compressor at temperatures below 5 °C.
- Never leave the compressor unsupervised while it is in use.
- **Caution!** Operate the compressor for short periods only. The appliance may overheat if operated for longer than 10 minutes. Switch the appliance off immediately and allow it to cool down for at least 10 min.

- Risk of injury! Do not pump any objects up to more than the intended pressure. They could burst and cause injuries and/or material damage.
- Do not exceed the permissible output range of the compressor. Do not use the compressor to pump up lorry, tractor or other large tires.
- Do not work on materials that are or could be potentially flammable or explosive.
- Never use the appliance for purposes other than those for which it was designed.
- The appliance must always be kept clean, dry and free from oil or grease.
- Never use petrol or other flammable liquids to clean the appliance! Vapours remaining in the appliance can be ignited by sparks and cause the appliance to explode.
- Remain alert at all times! Do not use the appliance if you are distracted or feeling unwell.
- Avoid heavy loads on the pipe system by using flexible hose connections to avoid kinks.

Extended safety guidelines

- **Do not use a damaged or modified battery.** Damaged or modified batteries may behave unexpectedly and cause fires, explosions or pose a risk of injury.
- **Do not expose a battery to fire or excessively high temperatures.** Fire or temperatures in excess of 130 °C (265 °F) can cause an explosion.
- **Follow all instructions regarding charging and never charge the battery or the cordless tool outside the temperature range given in the operating instructions.** Incorrect charging or charging outside of the permissible temperature range can destroy the battery and increase the risk of fire.

Safety guidelines for battery chargers and blowers

- This appliance may be used by children aged 8 years and above and by persons with limited physical, sensory or mental capabilities or lack of experience and knowledge, provided that they are under supervision or have been told how to use the appliance safely and are aware of the potential risks. Do not allow children to use the appliance as a toy. Cleaning and user maintenance tasks may not be carried out by children unless they are supervised.



The charger is suitable for indoor use only.

WARNING!

- To avoid potential risks, damaged mains cables should be replaced by the manufacturer, their customer service department or a similarly qualified person.

ATTENTION!

- ◆ This charger can only charge the following batteries: PAP 20 A1/PAP 20 A2/PAP 20 A3/PAP 20 B1/PAP 20 B3.
- ◆ A current list of battery compatibility can be found at www.Lidl.de/Akku.

Before use

Charging the battery pack (see fig. A)

⚠ CAUTION!

- ▶ Always unplug the charger before you remove the battery pack **3** from or connect it to the charger.

NOTE

- ▶ Never charge the battery pack at an ambient temperature of below 10°C or above 40°C. If a lithium-ion battery is going to be stored for an extended period, the charge level should be checked regularly. The optimum charge level is between 50% and 80%. The storage climate should be cool and dry and the ambient temperature should be between 0°C and 50°C.

- ◆ Connect the battery pack **3** to the high-speed battery charger **23** (see fig. A).
- ◆ Insert the mains plug into the mains socket. The control LED **24** lights up red.
- ◆ The green control LED **25** indicates that the charging process is complete and the battery pack **3** is ready for use.

⚠ ATTENTION!

- ◆ If the red control LED **24** flashes, this means that the battery pack **3** has overheated and cannot be charged.
- ◆ If the red and green control LEDs **24** **25** both flash, this means that the battery pack **3** is defective.
- ◆ Switch off the charger for at least 15 minutes between successive charging sessions. Also disconnect the power plug from the mains power socket.

Attaching/disconnecting the battery pack to/from the appliance

Inserting the battery pack

- ◆ Allow the battery pack **3** to click into place in the appliance.

Removing the battery pack

- ◆ Press the release button **2** and remove the battery pack **3**.

Checking the battery charge level

- ◆ Press the battery charge level button **21** to check the status of the battery (see also figure A on the fold-out page).
The status/remaining charge will be shown on the battery display LED **22** as follows:
RED/ORANGE/GREEN = maximum charge
RED/ORANGE = medium charge
RED = low charge – charge the battery

Operation

NOTE



- ▶ The appliance vibrates during operation. Place it on a solid surface during operation. There are four feet **12** on the bottom of the appliance for this purpose.

⚠ ATTENTION!

- ▶ **This appliance is not designed for continuous operation.** The appliance may be used for a maximum of 10 minutes continuous operation. If the appliance overheats, remove the battery pack **3**. Allow the appliance to cool down completely and then try using it again.
- ◆ Remove the required accessories from the storage compartment **20**.
- ◆

Switching on and off

Switching on the appliance (air pump)

- ◆ Set the ON/OFF switch **7** to the position  .

Switching on the appliance (compressor)

- ◆ Set the ON/OFF switch **7** to the position .
- ◆ The appliance starts as soon as you switch on the display **8** (see section "Display").

NOTE

- ▶ The compressor will not work if the display **8** is switched off.

Switching off the appliance

- ◆ Set the ON/OFF switch **7** to the position .

Display

- ◆ Press the ON/OFF button **5**  to switch on the display **8**.
- ◆ After two seconds, the current pressure of the connected item is shown.

NOTE

- ▶ If the compressed air hose is not connected to a suitable item, the display indicator **8** shows "0".
- ◆ You can switch between "bar", "psi" and "kpa" on the display **8** by pressing the ON/OFF button **5** .

NOTE

- ▶ The display **8** (and also the compressor) switches off after around three minutes of inactivity.
- ▶ The compressor will not work if the display **8** is switched off.
- ▶ The compressor switches off automatically when the preset pressure has been reached.
- ◆ Press and hold the ON/OFF button **5**  for 5 seconds to turn off the display **8**.

Setting the pressure



- ◆ Press the "+" button **6** or the "-" button **4** to set the desired pressure.

TIP

- ▶ When you press and hold the "+" button **6** or the "-" button **4** for a little longer, the pressure setting changes quickly.

Use

Inflation with blower hose

- ◆ Remove the valve cap of the item you want to inflate.
- ◆ Remove the blower hose **13** from the storage compartment **19**.
- ◆ Fit the connection of the blower hose **16** onto the air outlet **17**. Screw it in tight by turning it clockwise.
- ◆ Fit the appropriate adapter **14** or **15** onto the blower hose **13**.
- ◆ Push the adapter **14** or **15** into the valve of the item.
- ◆ Switch the appliance on by moving the ON/OFF switch **7** to the position  .
- ◆ Once the desired level of inflation has been reached, switch off the appliance by moving the ON/OFF switch **7** to the position .
- ◆ Now remove the adapter **14** or **15**.
- ◆ Replace the valve cap on the item that you have inflated.

Deflation ◀ with compressed air hose

- ◆ Remove the valve cap of the item you want to deflate.
- ◆ Remove the blower hose **13** from the storage compartment **19**.
- ◆ Push the connection of the blower hose **16** onto the air inlet **18**.
- ◆ Fit the appropriate adapter **14** or **15** onto the blower hose **13**.
- ◆ Push the adapter **14** or **15** into the valve of the item.
- ◆ Switch the appliance on by moving the ON/OFF switch **7** to the position  ◀.
- ◆ Once the item is fully deflated, switch off the appliance by moving the ON/OFF switch **7** to the position ○.
- ◆ Now remove the adapter **14** or **15**.

Adapters

Adapter **14**

For standard valves with an internal diameter of 8 mm.

Adapter **15**

For inflatable items with a screw valve. Deflation is only possible with an unscrewed valve and with this adapter.

Inflation ▶

- ◆ Switch on the display **8** (see section “Display”).
- ◆ Select the desired pressure (see section “Setting the pressure”).
- ◆ Remove the compressed air hose **11** from the storage compartment **9**.
- ◆ Plug in one of the supplied adapters **26**, **27** or **28** into the compressed air hose valve adapter **10** (see illustration).

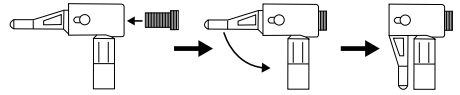

- ◆ Connect the adapter **26**, **27** or **28** to the object you want to inflate.
- ◆ Set the ON/OFF switch **7** to the position ▶ . The appliance starts.
- ◆ The compressor switches off automatically when you reach the preset pressure.
- ◆ Pull the adapter **26**, **27** or **28** out of the now inflated item.

Adapters

Adapter **26**

The Dunlop valve can be used for inflating bicycle tyres.

Adapter **27**

The ball needle can be used to inflate various balls.

Adapter **28**

The universal adapter can be used to inflate air mattresses or similar.

Maintenance, storage and cleaning



WARNING! RISK OF ELECTROCUTION! Before cleaning, disconnect the charger from the mains socket.

NOTE

► Before carrying out any work on the appliances, ensure that the battery pack ❸ has been removed. This prevents the appliance from being switched on unintentionally.

- The cordless appliances are maintenance-free.
- The appliances must always be clean, dry and free from oil or grease.
- Never allow liquids to get into the appliances.
- Use a soft cloth to clean the housing. Never use petrol, solvents or cleansers which can damage plastic.
- Always ensure the appliances and attachments are clean, free of dust and dry before storing.
- If you do not intend to use the appliances for a longer time, remove the batteries and store them in a clean, dry place away from direct sunlight.
- If a lithium-ion battery is going to be stored for an extended period, the charge level should be checked regularly. The optimum charge level is between 50% and 80%. The optimum storage environment is cool and dry.
- Never try to repair damaged batteries. Batteries should only be maintained by the manufacturer or an approved customer service centre.

NOTE

► Replacement parts that are not listed (such as batteries, chargers) can be ordered via our Service Hotline.

Disposal



The packaging is made from environmentally friendly material and can be disposed of at your local recycling centres.



Do not dispose of power tools in the normal domestic waste!

European Directive 2012/19/EU requires that worn-out power tools be collected separately and recycled in an environmentally compatible manner.



Do not dispose of batteries in your normal household waste!

Defective or worn-out rechargeable batteries must be recycled according to Directive 2006/66/EC. Take the battery pack and/or the appliance to a nearby collection facility.

Please contact your local authority or town council for information about disposal options for used power tools/battery packs.



Dispose of the packaging in an environmentally friendly manner. Note the labelling on the packaging and separate the packaging material components for disposal if necessary. The packaging material is labelled with abbreviations (a) and numbers (b) with the following meanings: 1–7: plastics, 20–22: paper and cardboard, 80–98: composites.



Your local community or municipal authorities can provide information on how to dispose of the worn-out product.



The product is recyclable, subject to extended producer responsibility and is collected separately.

Kompernass Handels GmbH warranty

Dear Customer,

This appliance has a 3-year warranty valid from the date of purchase. If this product has any faults, you, the buyer, have certain statutory rights. Your statutory rights are not restricted in any way by the warranty described below.

Warranty conditions

The warranty period starts on the date of purchase. Please keep your receipt in a safe place. This will be required as proof of purchase.

If any material or manufacturing fault occurs within three years of the date of purchase of the product, we will either repair or replace the product for you or refund the purchase price (at our discretion). This warranty service requires that you present the defective appliance and the proof of purchase (receipt) within the three-year warranty period, along with a brief written description of the fault and of when it occurred.

If the defect is covered by the warranty, your product will either be repaired or replaced by us. The repair or replacement of a product does not signify the beginning of a new warranty period.

X 12 V and X 20 V Team Series battery packs come with a 3-year warranty valid from the date of purchase.

Warranty period and statutory claims for defects

The warranty period is not prolonged by repairs effected under the warranty. This also applies to replaced and repaired components. Any damage and defects present at the time of purchase must be reported immediately after unpacking. Repairs carried out after expiry of the warranty period shall be subject to a fee.

Scope of the warranty

This appliance has been manufactured in accordance with strict quality guidelines and inspected meticulously prior to delivery.

The warranty covers material faults or production faults. The warranty does not extend to product parts subject to normal wear and tear or to fragile parts which could be considered as consumable parts such as switches or parts made of glass.

The warranty does not apply if the product has been damaged, improperly used or improperly maintained. The directions in the operating instructions for the product regarding proper use of the product are to be strictly followed. Uses and actions that are discouraged in the operating instructions or which are warned against must be avoided.

This product is intended solely for private use and not for commercial purposes. The warranty shall be deemed void in cases of misuse or improper handling, use of force and modifications / repairs which have not been carried out by one of our authorised Service centres.

The warranty period does not apply to

- Normal reduction of the battery capacity over time
- Commercial use of the product
- Damage to or alteration of the product by the customer
- Non-compliance with safety and maintenance instructions, operating errors
- Damage caused by natural hazards

Warranty claim procedure

To ensure quick processing of your case, please observe the following instructions:

- Please have the till receipt and the item number (e.g. IAN 12345) available as proof of purchase.
- You will find the item number on the type plate on the product, an engraving on the product, on the front page of the operating instructions (below left) or on the sticker on the rear or bottom of the product.
- If functional or other defects occur, please contact the service department listed either by **telephone** or by **e-mail**.
- You can return a defective product to us free of charge to the service address that will be provided to you. Ensure that you enclose the proof of purchase (till receipt) and information about what the defect is and when it occurred.



You can download these instructions along with many other manuals, product videos and installation software at www.lidl-service.com.

This QR code will take you directly to the Lidl service page (www.lidl-service.com) where you can open your operating instructions by entering the item number (IAN) 363935_2010.

⚠ WARNING!

- **Have your appliances repaired by the Service Centre or a qualified electrician and only using genuine replacement parts.** This will ensure that the safety of the appliance is maintained.
- **Always ensure that the power plug and power cord are replaced only by the manufacturer of the appliance or the company customer service.** This will ensure that the safety of the appliance is maintained.

Service

GB Service Great Britain

Tel.: 0800 404 7657

E-Mail: kompernass@lidl.co.uk

IE Service Ireland

Tel.: 1890 930 034

(0,08 EUR/Min., (peak))

(0,06 EUR/Min., (off peak))

E-Mail: kompernass@lidl.ie

IAN 363935_2010

Importer

Please note that the following address is not the service address. Please use the service address provided in the operating instructions.

KOMPERNASS HANDELS GMBH

BURGSTRASSE 21

44867 BOCHUM

GERMANY

www.kompernass.com

Original declaration of conformity

We, KOMPERNASS HANDELS GMBH, documents officer: Mr. Semi Uguzlu, BURGSTR. 21, 44867 BOCHUM, GERMANY, hereby declare that this product complies with the following standards, normative documents and EC directives:

Machinery Directive (2006/42/EC)

EC Low Voltage Directive (2014/35/EU, only charger)

Noise emission directive (2000/14/EC), (2005/88/EC)

Sound power level LWA: Guaranteed: 86 dB (A)

EMC (Electromagnetic Compatibility) (2014/30/EU)

RoHS Directive (2011/65/EU)*

* The manufacturer bears the full responsibility for compliance with this conformity declaration. The subject of the declaration described above meets the requirements of Directive 2011/65/EU of the European Parliament and Council of 8 June 2011 on the limitations of use of certain dangerous substances in electrical and electronic appliances.

Related harmonised standards

EN 62841-1:2015

EN 1012-1:2010

EN ISO 12100:2010

EN 60335-1:2012/A2:2019

EN 60335-2-29:2004/A11:2018

EN 62233:2008

EN 55014-1:2017

EN 55014-2:2015

EN 61000-3-2:2014

EN 61000-3-3:2013

EN IEC 63000:2018

Type designation of machine: 20V Cordless Compressor and Air Pump PKA 20-Li A1

Year of manufacture: 12–2020

Serial number: IAN 363935_2010

Bochum, 08/12/2020



Semi Uguzlu

- Quality Manager -

We reserve the right to make technical changes in the context of further product development.

Ordering a replacement battery

If you want to order a replacement battery for your tool, you can do so easily via the Internet on www.kompernass.com or by telephone.

Due to limited stocks, this item may sell out in a relatively short time.



NOTE

- ▶ Online ordering of replacement parts is not possible in all countries. If this is the case, please contact the Service hotline.

Telephone ordering

GB Service Great Britain Tel.: 0800 404 7657

IE Service Ireland Tel.: 1890 930 034 (0,08 EUR/Min.; peak - 0,06 EUR/Min.; off peak)

To ensure fast processing of your order, have the article number of your appliance to hand (e.g. IAN 363935) in case of questions. The article number can be found on the type plate or the title page of these instructions.

Inhaltsverzeichnis

Einleitung	18
Bestimmungsgemäßer Gebrauch.....	18
Ausstattung.....	18
Lieferumfang.....	19
Technische Daten.....	19
Allgemeine Sicherheitshinweise für Elektrowerkzeuge	20
1. Arbeitsplatzsicherheit.....	20
2. Elektrische Sicherheit.....	20
3. Sicherheit von Personen.....	21
4. Verwendung und Behandlung des Elektrowerkzeugs.....	21
5. Verwendung und Behandlung des Akkuwerkzeugs.....	22
6. Service.....	23
Gerätespezifische Sicherheitshinweise.....	23
Erweiterte Sicherheitshinweise.....	23
Sicherheitshinweise für Ladegeräte und Gebläse.....	24
Vor der Inbetriebnahme	24
Akku-Pack laden (siehe Abb. A).....	24
Akku-Pack in das Gerät einsetzen/entnehmen.....	25
Akkuzustand prüfen.....	25
Bedienung	25
Ein- und ausschalten.....	25
Display-Anzeige.....	26
Einstellung des Druckes.....	26
Inbetriebnahme	26
Aufpumpen/Aufblasen  ◀ mit Gebläseschlauch.....	26
Abpumpen/Absaugen  ◀ mit Druckluftschlauch.....	27
Adapter.....	27
Aufpumpen/Aufblasen ▶ 	27
Adapter.....	27
Wartung, Lagerung und Reinigung	28
Entsorgung	28
Garantie der Kompernaß Handels GmbH	29
Service	30
Importeur	30
Original-Konformitätserklärung	31
Ersatz-Akku Bestellung	32
Telefonische Bestellung.....	32

20-VOLT-AKKU-KOMPRESSOR UND -LUFTPUMPE PKA 20-Li A1

Einleitung

Wir beglückwünschen Sie zum Kauf Ihres neuen Gerätes. Sie haben sich damit für ein hochwertiges Produkt entschieden. Die Bedienungsanleitung ist Teil dieses Produkts. Sie enthält wichtige Hinweise für Sicherheit, Gebrauch und Entsorgung. Machen Sie sich vor der Benutzung des Produkts mit allen Bedien- und Sicherheitshinweisen vertraut. Benutzen Sie das Produkt nur wie beschrieben und für die angegebenen Einsatzbereiche. Händigen Sie alle Unterlagen bei Weitergabe des Produkts an Dritte mit aus.

Bestimmungsgemäßer Gebrauch

Das Gerät ist zum Aufpumpen von Fahrradreifen und aufblasbaren Spiel-, Sport- und Strandartikeln unter Verwendung der mitgelieferten Adapter geeignet. Das Gerät ist nicht geeignet zum Betrieb von Druckluftwerkzeugen. Es ist auch geeignet für das Messen des aktuellen Druckes. **Die Druckanzeige ist nicht geeicht. Der Kompressor ist für das Befüllen von Autoreifen nicht geeignet.**

Das Gerät ist nicht für den gewerblichen Einsatz bestimmt. Jede andere Verwendung oder Veränderung des Gerätes gilt als nicht bestimmungsgemäß und birgt erhebliche Unfallgefahren. Für aus bestimmungswidriger Verwendung entstandene Schäden übernimmt der Hersteller keine Haftung.

HINWEIS

- Die Bedienungsanleitung muss ständig in unmittelbarer Nähe des Kompressors aufbewahrt werden und dem Bedienpersonal zur Verfügung stehen.

Ausstattung

- ❶ Gerätegriff
- ❷ Taste zur Entriegelung des Akku-Packs
- ❸ Akku-Pack*
- ❹ Taste „-“
- ❺ EIN-/AUS-Taste  (für das Display)
- ❻ Taste „+“
- ❼ EIN-/AUS-Schalter (2 Stufen Gebläseschalter)
- ❽ Display-Anzeige
- ❾ Aufbewahrungsfach (für den Druckluftschlauch)
- ❿ Druckluftschlauch-Ventiladapter
- ⓫ Druckluftschlauch
- ⓬ Standfuß
- ⓭ Gebläseschlauch
- ⓮ Adapterdüse
- ⓯ Adapterdüse
- ⓰ Anschluss des Gebläseschlauches
- ⓱ Luftauslass am Gerät
- ⓲ Lufteinlass am Gerät
- ⓳ Aufbewahrungsfach (für den Gebläseschlauch)
- ⓴ Aufbewahrungsfach (für das Zubehör)
- ⓵ Taste-Akkuzustand
- ⓶ Akku-Display-LED
- ⓷ Schnell-Ladegerät*
- ⓸ Rote Ladekontroll-LED
- ⓹ Grüne Ladekontroll-LED
- ⓺ Ventiladapter (Dunlop-/Blitzventil)
- ⓻ Ballnadel
- ⓼ Universaladapter

Lieferumfang

- 1 20-Volt-Akku-Kompressor und -Luftpumpe
- 1 Druckluftschlauch mit Ventiladapter
- 1 Gebläseschlauch
- 1 Ventiladapter (Dunlop-/Blitzventil)
- 1 Ballventil (Ballnadel)
- 1 Kunststoff-Adapter (Universaladapter für Ventile mit Innen-Ø von ca. 8 mm)
- 1 Bedienungsanleitung

Technische Daten

Bemessungsspannung	20 V \equiv (Gleichstrom)
Max. Druck	10,3 bar (150 psi)
Max. Drehzahl	3500 U/min
Betriebsart	Dauerbetrieb bei konstanter Belastung
Luffördermenge Gebläse	380 l/min
Luffördermenge Kompressor	21 l/min
Schutzart	IP 30, Schutz gegen feste Fremdkörper mit Durchmesser $\geq 2,5$ mm, kein Schutz gegen Wasser
Gewicht, ohne Akku-Pack	ca. 1,425 kg
Akku PAP 20 A1 *	
Typ	LITHIUM-IONEN
Bemessungsspannung	20 V \equiv (Gleichstrom)
Kapazität	2 Ah
Zellen	5

Akku-Schnellladegerät PLG 20 A3 *

EINGANG/Input

Bemessungsspannung	230-240 V \sim , 50 Hz (Wechselstrom)
Bemessungsaufnahme	120 W
Sicherung (innen)	3,15 A

AUSGANG/Output

Bemessungsspannung	21,5 V \equiv (Gleichstrom)
Bemessungsstrom	3,8 A
Ladedauer	ca. 35 min
Schutzklasse	II/III (Doppelisolierung)

* AKKU UND LADEGERÄT SIND NICHT IM LIEFERUMFANG ENTHALTEN



Gefährdung durch heiße Oberflächen!



Gehörschutz tragen!



Nur für den Gebrauch in Innenräumen!



Nicht dem Regen aussetzen!

Geräuschemissionswert

Die Messwerte wurden gemäß den europäischen Richtlinien 2000/14/EG und 2005/88/EG ermittelt. Der A-bewertete Geräuschpegel ist typischerweise wie folgt:

Akku-Kompressor

Schalldruckpegel	$L_{PA} = 71,3$ dB (A)
Unsicherheit	$K_{PA} = 3$ dB
Schallleistungspegel	$L_{WA} = 84,2$ dB (A)
Unsicherheit	$K_{WA} = 2,03$ dB

Akku-Luftpumpe

Schalldruckpegel	$L_{PA} = 71,3$ dB (A)
Unsicherheit	$K_{PA} = 3$ dB
Schallleistungspegel	$L_{WA} = 84,2$ dB (A)
Unsicherheit	$K_{WA} = 2,03$ dB

Schwingungsgesamtwert

Schwingungsgesamtwerte (Vektorsumme dreier Richtungen) ermittelt entsprechend EN 62841:

Schwingungsemissionswert	$a_h = 3,845$ m/s ²
Unsicherheit	$K = 1,5$ m/s ²



Angabe des Schallleistungspegels LWA in dB.

HINWEIS

- ▶ Die angegebenen Schwingungsgesamtwerte und die angegebenen Geräuschemissionswerte sind nach einem genormten Prüfverfahren gemessen worden und können zum Vergleich eines Elektrowerkzeugs mit einem anderen verwendet werden.
- ▶ Die angegebenen Schwingungsgesamtwerte und die angegebenen Geräuschemissionswerte können auch zu einer vorläufigen Einschätzung der Belastung verwendet werden.

⚠️ WARNUNG!

- ▶ Die Schwingungs- und Geräuschemissionen können während der tatsächlichen Benutzung des Elektrowerkzeugs von den Angabewerten abweichen, abhängig von der Art und Weise, in der das Elektrowerkzeug verwendet wird, insbesondere, welche Art von Werkstück bearbeitet wird.
- ▶ Versuchen Sie die Belastung so gering wie möglich zu halten. Beispielhafte Maßnahmen zur Verringerung der Vibrationsbelastung sind das Tragen von Handschuhen beim Gebrauch des Werkzeugs und die Begrenzung der Arbeitszeit. Dabei sind alle Anteile des Betriebszyklus zu berücksichtigen (beispielsweise Zeiten, in denen das Elektrowerkzeug abgeschaltet ist, und solche, in denen es zwar eingeschaltet ist, aber ohne Belastung läuft).



Allgemeine Sicherheitshinweise für Elektrowerkzeuge

⚠️ WARNUNG!

- ▶ **Lesen Sie alle Sicherheitshinweise, Anweisungen, Bilderungen und technischen Daten, mit denen dieses Elektrowerkzeug versehen ist.** Versäumnisse bei der Einhaltung der nachfolgenden Anweisungen können elektrischen Schlag, Brand und/oder schwere Verletzungen verursachen.

Bewahren Sie alle Sicherheitshinweise und Anweisungen für die Zukunft auf.

Der in den Sicherheitshinweisen verwendete Begriff „Elektrowerkzeug“ bezieht sich auf netzbetriebene Elektrowerkzeuge (mit Netzleitung) und auf akku-betriebene Elektrowerkzeuge (ohne Netzleitung).

1. Arbeitsplatzsicherheit

- a) Halten Sie Ihren Arbeitsbereich sauber und gut beleuchtet. Unordnung und unbeleuchtete Arbeitsbereiche können zu Unfällen führen.
- b) Arbeiten Sie mit dem Elektrowerkzeug nicht in explosionsgefährdeter Umgebung, in der sich brennbare Flüssigkeiten, Gase oder Stäube befinden. Elektrowerkzeuge erzeugen Funken, die den Staub oder die Dämpfe entzünden können.
- c) Halten Sie Kinder und andere Personen während der Benutzung des Elektrowerkzeugs fern. Bei Ablenkung können Sie die Kontrolle über das Elektrowerkzeug verlieren.

2. Elektrische Sicherheit

- a) Der Anschlussstecker des Elektrowerkzeugs muss in die Steckdose passen. Der Stecker darf in keiner Weise verändert werden. Verwenden Sie keine Adapterstecker gemeinsam mit schutzgeerdeten Elektrowerkzeugen. Unveränderte Stecker und passende Steckdosen verringern das Risiko eines elektrischen Schlages.

- b) Vermeiden Sie Körperkontakt mit geerdeten Oberflächen wie von Rohren, Heizungen, Herden und Kühlschränken. Es besteht ein erhöhtes Risiko durch elektrischen Schlag, wenn Ihr Körper geerdet ist.
- c) Halten Sie Elektrowerkzeuge von Regen oder Nässe fern. Das Eindringen von Wasser in ein Elektrowerkzeug erhöht das Risiko eines elektrischen Schlages.
- d) Zweckentfremden Sie die Anschlussleitung nicht, um das Elektrowerkzeug zu tragen, aufzuhängen oder um den Stecker aus der Steckdose zu ziehen. Halten Sie die Anschlussleitung fern von Hitze, Öl, scharfen Kanten oder sich bewegenden Teilen. Beschädigte oder verwickelte Anschlussleitungen erhöhen das Risiko eines elektrischen Schlages.
- e) Wenn Sie mit einem Elektrowerkzeug im Freien arbeiten, verwenden Sie nur Verlängerungsleitungen, die auch für den Außenbereich geeignet sind. Die Anwendung einer für den Außenbereich geeigneten Verlängerungsleitung verringert das Risiko eines elektrischen Schlages.
- f) Wenn der Betrieb des Elektrowerkzeugs in feuchter Umgebung nicht vermeidbar ist, verwenden Sie einen Fehlerstromschutzschalter. Der Einsatz eines Fehlerstromschutzschalters vermindert das Risiko eines elektrischen Schlages.
- c) Vermeiden Sie eine unbeabsichtigte Inbetriebnahme. Vergewissern Sie sich, dass das Elektrowerkzeug ausgeschaltet ist, bevor Sie es an die Stromversorgung und/oder den Akku anschließen, es aufnehmen oder tragen. Wenn Sie beim Tragen des Elektrowerkzeugs den Finger am Schalter haben oder das Elektrowerkzeug eingeschaltet an die Stromversorgung anschließen, kann dies zu Unfällen führen.
- d) Entfernen Sie Einstellwerkzeuge oder Schraubenschlüssel, bevor Sie das Elektrowerkzeug einschalten. Ein Werkzeug oder Schlüssel, der sich in einem drehenden Teil des Elektrowerkzeugs befindet, kann zu Verletzungen führen.
- e) Vermeiden Sie eine abnormale Körperhaltung. Sorgen Sie für einen sicheren Stand und halten Sie jederzeit das Gleichgewicht. Dadurch können Sie das Elektrowerkzeug in unerwarteten Situationen besser kontrollieren.
- f) Tragen Sie geeignete Kleidung. Tragen Sie keine weite Kleidung oder Schmuck. Halten Sie Haare und Kleidung fern von sich bewegenden Teilen. Lockere Kleidung, Schmuck oder lange Haare können von sich bewegenden Teilen erfasst werden.
- g) Wenn Staubabsaug- und -auffangeinrichtungen montiert werden können, sind diese anzuschließen und richtig zu verwenden. Die Verwendung einer Staubabsaugung kann Gefährdungen durch Staub verringern.

3. Sicherheit von Personen

- a) Seien Sie aufmerksam, achten Sie darauf, was Sie tun, und gehen Sie mit Vernunft an die Arbeit mit einem Elektrowerkzeug. Benutzen Sie kein Elektrowerkzeug, wenn Sie müde sind oder unter dem Einfluss von Drogen, Alkohol oder Medikamenten stehen. Ein Moment der Unachtsamkeit beim Gebrauch des Elektrowerkzeugs kann zu ernsthaften Verletzungen führen.
- b) Tragen Sie persönliche Schutzausrüstung und immer eine Schutzbrille. Das Tragen persönlicher Schutzausrüstung, wie Staubmaske, rutschfeste Sicherheitsschuhe, Schutzhelm oder Gehörschutz, je nach Art und Einsatz des Elektrowerkzeugs, verringert das Risiko von Verletzungen.

4. Verwendung und Behandlung des Elektrowerkzeugs

- a) Überlasten Sie das Elektrowerkzeug nicht. Verwenden Sie für Ihre Arbeit das dafür bestimmte Elektrowerkzeug. Mit dem passenden Elektrowerkzeug arbeiten Sie besser und sicherer im angegebenen Leistungsbereich.

- b) Benutzen Sie kein Elektrowerkzeug, dessen Schalter defekt ist. Ein Elektrowerkzeug, das sich nicht mehr ein- oder ausschalten lässt, ist gefährlich und muss repariert werden.
- c) Ziehen Sie den Stecker aus der Steckdose und / oder entfernen Sie den abnehmbaren Akku, bevor Sie Geräteeinstellungen vornehmen, Einsatzwerkzeugteile wechseln oder das Elektrowerkzeug weglegen. Diese Vorsichtsmaßnahme verhindert den unbeabsichtigten Start des Elektrowerkzeugs.
- d) Bewahren Sie unbenutzte Elektrowerkzeuge außerhalb der Reichweite von Kindern auf. Lassen Sie keine Personen das Elektrowerkzeug benutzen, die mit diesem nicht vertraut sind oder diese Anweisungen nicht gelesen haben. Elektrowerkzeuge sind gefährlich, wenn sie von unerfahrenen Personen benutzt werden.
- e) Pflegen Sie Elektrowerkzeuge und Einsatzwerkzeug mit Sorgfalt. Kontrollieren Sie, ob bewegliche Teile einwandfrei funktionieren und nicht klemmen, ob Teile gebrochen oder so beschädigt sind, dass die Funktion des Elektrowerkzeugs beeinträchtigt ist. Lassen Sie beschädigte Teile vor dem Einsatz des Elektrowerkzeugs reparieren. Viele Unfälle haben ihre Ursache in schlecht gewarteten Elektrowerkzeugen.
- f) Halten Sie Schneidwerkzeuge scharf und sauber. Sorgfältig gepflegte Schneidwerkzeuge mit scharfen Schneidkanten verkleben sich weniger und sind leichter zu führen.
- g) Verwenden Sie Elektrowerkzeug, Einsatzwerkzeug, Einsatzwerkzeuge usw. entsprechend diesen Anweisungen. Berücksichtigen Sie dabei die Arbeitsbedingungen und die auszuführende Tätigkeit. Der Gebrauch von Elektrowerkzeugen für andere als die vorgesehenen Anwendungen kann zu gefährlichen Situationen führen.
- h) Halten Sie Griffe und Griffflächen trocken, sauber und frei von Öl und Fett. Rutschige Griffe und Griffflächen erlauben keine sichere Bedienung und Kontrolle des Elektrowerkzeugs in unvorhergesehenen Situationen.

5. Verwendung und Behandlung des Akkuwerkzeugs

- a) Laden Sie die Akkus nur mit Ladegeräten auf, die vom Hersteller empfohlen werden. Durch ein Ladegerät, das für eine bestimmte Art von Akkus geeignet ist, besteht Brandgefahr, wenn es mit anderen Akkus verwendet wird.
- b) Verwenden Sie nur die dafür vorgesehenen Akkus in den Elektrowerkzeugen. Der Gebrauch von anderen Akkus kann zu Verletzungen und Brandgefahr führen.
- c) Halten Sie den nicht benutzten Akku fern von Büroklammern, Münzen, Schlüsseln, Nägeln, Schrauben oder anderen kleinen Metallgegenständen, die eine Überbrückung der Kontakte verursachen könnten. Ein Kurzschluss zwischen den Akkukontakten kann Verbrennungen oder Feuer zur Folge haben.
- d) Bei falscher Anwendung kann Flüssigkeit aus dem Akku austreten. Vermeiden Sie den Kontakt damit. Bei zufälligem Kontakt mit Wasser abspülen. Wenn die Flüssigkeit in die Augen kommt, nehmen Sie zusätzlich ärztliche Hilfe in Anspruch. Austretende Akkufflüssigkeit kann zu Hautreizungen oder Verbrennungen führen.
- e) Benutzen Sie keinen beschädigten oder veränderten Akku. Beschädigte oder veränderte Akkus können sich unvorhersehbar verhalten und zu Feuer, Explosion oder Verletzungsgefahr führen.
- f) Setzen Sie einen Akku keinem Feuer oder zu hohen Temperaturen aus. Feuer oder Temperaturen über 130 °C (265 °F) können eine Explosion hervorrufen.
- g) Befolgen Sie alle Anweisungen zum Laden und laden Sie den Akku oder das Akkuwerkzeug niemals außerhalb des in der Betriebsanleitung angegebenen Temperaturbereichs. Falsches Laden oder Laden außerhalb des zugelassenen Temperaturbereichs kann den Akku zerstören und die Brandgefahr erhöhen.



VORSICHT! EXPLOSIONSGEFAHR!
Laden Sie nicht aufladbare Batterien niemals auf.



Schützen Sie den Akku

vor Hitze, z. B. auch vor dauernder Sonneneinstrahlung, Feuer, Wasser und Feuchtigkeit. Es besteht Explosionsgefahr.

6. Service

- a) Lassen Sie Ihr Elektrowerkzeug nur von qualifiziertem Fachpersonal und nur mit Original-Ersatzteilen reparieren. Damit wird sichergestellt, dass die Sicherheit des Elektrowerkzeugs erhalten bleibt.
- b) Warten Sie niemals beschädigte Akkus. Sämtliche Wartung von Akkus sollte nur durch den Hersteller oder bevollmächtigte Kundendienststellen erfolgen.

Gerätespezifische Sicherheitshinweise

- Dieses Gerät kann nicht von Kindern sowie von Personen mit verringerten physischen, sensorischen oder mentalen Fähigkeiten oder Mangel an Erfahrung und Wissen benutzt werden. Kinder dürfen nicht mit dem Gerät spielen. Reinigung und Benutzerwartung dürfen nicht von Kindern durchgeführt werden.
- Schützen Sie das Gerät vor Regen und Feuchtigkeit.
- Vermeiden Sie den Einsatz des Kompressors bei Temperaturen unter +5 °C.
- Lassen Sie den Kompressor nie unbeaufsichtigt arbeiten.
- Vorsicht! Betreiben Sie den Kompressor nur für kurze Zeit. Ein langer, ununterbrochener Betrieb von mehr als 10 Min. überhitzt das Gerät. Schalten Sie das Gerät sofort aus und lassen Sie es min. 10 Min. abkühlen.
- Verletzungsgefahr! Lassen Sie die aufzupumpenden Gegenstände nicht über den für sie vorgesehenen Druck aufpumpen. Diese können platzen und zu Verletzungen und/oder materiellen Schäden führen.
- Überschreiten Sie nicht den zulässigen Leistungsbereich des Kompressors. Pumpen Sie keine LKW-, Traktor- oder sonstige große Reifen auf.
- Bearbeiten Sie keine Materialien, die potentiell leicht entflammbar oder explosiv sind oder sein könnten.
- Verwenden Sie das Gerät niemals zweckentfremdet.
- Das Gerät muss stets sauber, trocken und frei von Öl oder Schmierfetten sein.
- Verwenden Sie zur Reinigung des Gerätes niemals Benzin oder andere entflammare Flüssigkeiten! Im Gerät verbliebene Dämpfe können durch Funken entzündet werden und zur Explosion des Gerätes führen.
- Seien Sie aufmerksam! Benutzen Sie das Gerät in keinem Fall, wenn Sie unkonzentriert sind oder sich unwohl fühlen.

Erweiterte Sicherheitshinweise

- Benutzen Sie keinen beschädigten oder veränderten Akku. Beschädigte oder veränderte Akkus können sich unvorhersehbar verhalten und zu Feuer, Explosion oder Verletzungsgefahr führen.
- Setzen Sie einen Akku keinem Feuer oder zu hohen Temperaturen aus. Feuer oder Temperaturen über 130 °C (265 °F) können eine Explosion hervorrufen.
- Befolgen Sie alle Anweisungen zum Laden und laden Sie den Akku weder außerhalb des in der Betriebsanleitung angegebenen Temperaturbereichs. Falsches Laden oder Laden außerhalb des zugelassenen Temperaturbereichs kann den Akku zerstören und die Brandgefahr erhöhen.

Sicherheitshinweise für Ladegeräte und Gebläse

- Dieses Gerät kann von Kindern ab 8 Jahren und darüber sowie von Personen mit verringerten physischen, sensorischen oder mentalen Fähigkeiten oder Mangel an Erfahrung und Wissen benutzt werden, wenn sie beaufsichtigt oder bezüglich des sicheren Gebrauchs des Gerätes unterwiesen wurden und die daraus resultierenden Gefahren verstehen. Kinder dürfen nicht mit dem Gerät spielen. Reinigung und Benutzer-Wartung dürfen nicht von Kindern ohne Beaufsichtigung durchgeführt werden.



Das Ladegerät ist nur für den Betrieb im Innenbereich geeignet.

⚠️ WARNUNG!

- Wenn die Netzanschlussleitung dieses Gerätes beschädigt wird, muss sie durch den Hersteller oder seinen Kundendienst oder eine ähnlich qualifizierte Person ersetzt werden, um Gefährdungen zu vermeiden.

⚠️ ACHTUNG!

- ◆ Dieses Ladegerät kann nur die folgenden Batterien laden: PAP 20 A1/PAP 20 A2/PAP 20 A3/PAP 20 B1/PAP 20 B3.
- ◆ Eine aktuelle Liste der Akkukompatibilität finden Sie unter www.lidl.de/Akku.

Vor der Inbetriebnahme

Akku-Pack laden (siehe Abb. A)

⚠️ VORSICHT!

- ▶ Ziehen Sie immer den Netzstecker, bevor Sie den Akku-Pack **3** aus dem Ladegerät nehmen bzw. einsetzen.

HINWEIS

- ▶ Laden Sie den Akku-Pack nie, wenn die Umgebungstemperatur unterhalb 10 °C oder oberhalb 40 °C liegt. Soll ein Lithium-Ionen-Akku längere Zeit gelagert werden, muss regelmäßig der Ladezustand kontrolliert werden. Der optimale Ladezustand liegt zwischen 50 % und 80 %. Das Lagerungsklima soll kühl und trocken sein in einer Umgebungstemperatur zwischen 0 °C und 50 °C.

- ◆ Stecken Sie den Akku-Pack **3** in das Schnell-Ladegerät **23** (siehe Abb. A).
- ◆ Stecken Sie den Netzstecker in die Steckdose. Die Kontroll-LED **24** leuchtet rot.
- ◆ Die grüne Kontroll-LED **25** signalisiert Ihnen, dass der Ladevorgang abgeschlossen und der Akku-Pack **3** einsatzbereit ist.

⚠️ ACHTUNG!

- ◆ Sollte die rote Kontroll-LED **24** blinken, dann ist der Akku-Pack **3** überhitzt und kann nicht aufgeladen werden.
- ◆ Sollte die rote und grüne Kontroll-LED **24** **25** gemeinsam blinken, dann ist der Akku-Pack **3** defekt.
- ◆ Schalten Sie das Ladegerät zwischen aufeinanderfolgenden Ladevorgängen für mindestens 15 Minuten ab. Ziehen Sie dazu den Netzstecker.

Akku-Pack in das Gerät einsetzen/entnehmen

Akku-Pack einsetzen

- ◆ Lassen Sie den Akku-Pack **3** in das Gerät einrasten.

Akku-Pack entnehmen

- ◆ Drücken Sie die Taste zur Entriegelung **2** und entnehmen Sie den Akku-Pack **3**.

Akkuzustand prüfen

- ◆ Drücken Sie zum Prüfen des Akkuzustands die Taste Akkuzustand **21** (siehe auch Abbildung A auf der Ausklappseite). Der Zustand bzw. die Restleistung wird in der Akku-Display-LED **22** wie folgt angezeigt:
 ROT/ORANGE/GRÜN = maximale Ladung
 ROT/ORANGE = mittlere Ladung
 ROT = schwache Ladung - Akku aufladen

Bedienung

HINWEIS

- ▶ Das Gerät vibriert während des Betriebs. Stellen Sie es deshalb während des Betriebs auf einen festen Untergrund. An der Unterseite des Gerätes befinden sich hierfür vier Standfüße **12**.

⚠ ACHTUNG!

- ▶ **Das Gerät ist nicht für den Dauereinsatz geeignet.** Das Gerät maximal 10 Minuten im Dauerbetrieb verwenden. Bei Überhitzung des Gerätes, Akku-Pack **3** sofort entnehmen. Nehmen Sie das Gerät wieder in Betrieb, wenn es abgekühlt ist.
- ◆ Entnehmen Sie das benötigte Zubehör aus dem Aufbewahrungsfach **20**.

Ein- und ausschalten

Gerät (Luftpumpe) einschalten ◀

- ◆ Stellen Sie den EIN-/AUS-Schalter **7** auf die Position  ◀.

Gerät (Kompressor) einschalten ▶

- ◆ Stellen Sie den EIN-/AUS-Schalter **7** auf die Position ▶ .
- ◆ Das Gerät startet, sobald Sie die Display-Anzeige **8** einschalten (siehe Kapitel „Display-Anzeige“).

HINWEIS

- ▶ Der Kompressor funktioniert nicht, wenn die Display-Anzeige **8** aus ist.

Gerät ausschalten

- ◆ Stellen Sie den EIN-/AUS-Schalter **7** auf die Position ○.

Display-Anzeige

- ◆ Betätigen Sie die EIN-/AUS-Taste **5** , um die Display-Anzeige **8** einzuschalten.
- ◆ Nach zwei Sekunden wird der aktuelle Druck des angeschlossenen Gegenstands angezeigt.

HINWEIS

- ▶ Wenn der Druckluft-Schlauch nicht an einem bestimmten Gegenstand angeschlossen ist, zeigt die Display-Anzeige **8** eine „0“.
- ◆ In der Display-Anzeige **8** können Sie zwischen „bar“, „psi“ und „kpa“ wechseln, durch Betätigen der EIN-/AUS-Taste **5** .

HINWEIS

- ▶ Die Display-Anzeige **8** und somit der Kompressor schalten sich nach ca. drei-minütiger Inaktivität automatisch aus.
- ▶ Der Kompressor funktioniert nicht, wenn die Display-Anzeige **8** aus ist.
- ▶ Der Kompressor schaltet automatisch ab, wenn der voreingestellte Druck erreicht wurde.
- ◆ Halten Sie die EIN-/AUS-Taste **5**  5 Sekunden lang gedrückt, um die Display-Anzeige **8** auszuschalten.

Einstellung des Druckes



- ◆ Betätigen Sie die Taste „+“ **6** oder die Taste „-“ **4** um den gewünschten Druck einzustellen.

TIPP



- ▶ Wenn Sie die Taste „+“ **6** oder die Taste „-“ **4** lang gedrückt halten, ändert sich der Druck schnell.

Inbetriebnahme

Aufpumpen/Aufblasen ◀ mit Gebläseschlauch

- ◆ Nehmen Sie die Ventilkappe des Aufblasartikels ab.
- ◆ Nehmen Sie den Gebläseschlauch **13** aus dem Aufbewahrungsfach **19** heraus.
- ◆ Montieren Sie den Anschluss des Gebläseschlauches **16** auf den Luftauslass **17**. Drehen Sie ihn dazu im Uhrzeigersinn fest.
- ◆ Montieren Sie den passenden Adapter **14** oder **15** auf den Gebläseschlauch **16**.
- ◆ Stecken Sie den Adapter **14** oder **15** in das Ventil des Aufblasartikels.
- ◆ Schalten Sie das Gerät ein, indem Sie den EIN-/AUS-Schalter **7** auf die Position  ◀ stellen.
- ◆ Wenn das gewünschte Füllvolumen erreicht ist, schalten Sie das Gerät ab indem Sie den EIN-/AUS-Schalter **7** auf die Position  ○ stellen.
- ◆ Entfernen Sie nun den Adapter **14** oder **15**.
- ◆ Setzen Sie die Ventilkappe des Aufblasartikels wieder auf.

Abpumpen/Absaugen mit Druckluftschlauch

- ◆ Nehmen Sie die Ventilkappe des Aufblasartikels ab.
- ◆ Nehmen Sie den Gebläseschlauch **13** aus dem Aufbewahrungsfach **19** heraus.
- ◆ Schieben Sie den Anschluss des Gebläseschlauches **15** auf den Luftenlass **18**.
- ◆ Montieren Sie den passenden Adapter **14** oder **15** auf den Gebläseschlauch **13**.
- ◆ Stecken Sie den Adapter **14** oder **15** in das Ventil des Aufblasartikels.
- ◆ Schalten Sie das Gerät ein, indem Sie den EIN-/AUS-Schalter **7** auf die Position  stellen.
- ◆ Wenn der Aufblasartikel vollständig geleert ist, schalten Sie das Gerät ab indem Sie den EIN-/AUS-Schalter **7** auf die Position  stellen.
- ◆ Entfernen Sie nun den Adapter **14** oder **15**.

Adapter

Adapter **14**

Für Standardventile mit einem Innendurchmesser ab 8 mm.

Adapter **15**

Für Aufblasartikel mit Schraubventil. Das Entlüften ist nur mit abgeschraubtem Ventil und mit diesem Adapter möglich.

Aufpumpen/Aufblasen

- ◆ Schalten Sie die Display-Anzeige **8** ein (siehe Kapitel „Display-Anzeige“).
- ◆ Stellen Sie den gewünschten Druck ein (siehe Kapitel „Einstellung des Druckes“).
- ◆ Nehmen Sie den Druckluftschlauch **11** aus dem Aufbewahrungsfach **9** heraus.
- ◆ Stecken Sie einen der mitgelieferten Adapter **26**, **27** oder **28** an den Druckluftschlauch-Ventiladapter **10** fest (siehe Abbildung).

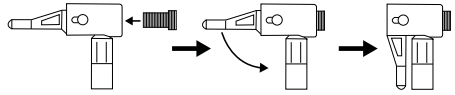

- ◆ Verbinden Sie den Adapter **26**, **27** oder **28** mit dem aufzupumpenden Gegenstand.
- ◆ Stellen Sie den EIN-/AUS-Schalter **7** auf die Position . Das Gerät startet.
- ◆ Der Kompressor schaltet sich automatisch nach Erreichen des voreingestellten Druckes ab.
- ◆ Ziehen Sie den Adapter **26**, **27** oder **28** aus dem aufgepumpten Gegenstand heraus.

Adapter

Adapter **26**

Das Dunlopventil, ermöglicht ein einfaches Befüllen von Fahrradreifen.

Adapter **27**

Die Ballnadel kann zum Aufpumpen von unterschiedlichen Bällen verwendet werden.

Adapter **28**

Der Universaladapter kann zum Befüllen von Luftmattaschen und ähnlichem verwendet werden.

Wartung, Lagerung und Reinigung



WARNUNG! STROMSCHLAG-GEFAHR! Ziehen Sie vor Reinigungsarbeiten das Ladegerät aus der Steckdose.

HINWEIS

- ▶ Bevor Sie Arbeiten an den Geräten verrichten, vergewissern Sie sich, dass der Akku-Pack **3** entnommen wurde. Dies verhindert das ungewollte Einschalten.
- Die Akku-Geräte sind wartungsfrei.
- Die Geräte müssen stets sauber, trocken und frei von Öl oder Schmierfetten sein.
- Es dürfen keine Flüssigkeiten in das Innere der Geräte gelangen.
- Verwenden Sie zum Reinigen der Gehäuse ein Tuch. Verwenden Sie niemals Benzin, Lösungsmittel oder Reiniger, die Kunststoff angreifen.
- Lagern Sie die Gerät und Zubehörteile stets sauber, staubfrei und trocken.
- Sollten Sie die Geräte längere Zeit nicht benutzen, entnehmen Sie die Akkus und lagern Sie sie an einem sauberen, trockenen Ort ohne direkte Sonneneinstrahlung.
- Soll ein Lithium-Ionen-Akku längere Zeit gelagert werden, muss regelmäßig der Ladezustand kontrolliert werden. Der optimale Ladezustand liegt zwischen 50 % und 80 %. Das optimale Lagerungsklima ist kühl und trocken.
- Warten Sie niemals beschädigte Akkus. Sämtliche Wartung von Akkus sollte nur durch den Hersteller oder bevollmächtigte Kundendienststellen erfolgen.

HINWEIS

- ▶ Nicht aufgeführte Ersatzteile (wie z. B. Akku, Ladegerät) können Sie über unsere Service-Hotline bestellen.

Entsorgung



Die Verpackung besteht aus umweltfreundlichen Materialien, die Sie über die örtlichen Recyclingstellen entsorgen können.



Werfen Sie Elektrowerkzeuge nicht in den Hausmüll!

Gemäß Europäischer Richtlinie 2012/19/EU müssen verbrauchte Elektrowerkzeuge getrennt gesammelt und einer umweltgerechten Wiederverwertung zugeführt werden.



Werfen Sie Akkus nicht in den Hausmüll!

Defekte oder verbrauchte Akkus müssen gemäß Richtlinie 2006/66/EG recycelt werden. Geben Sie Akku-Pack und/oder das Gerät über die angebotenen Sammeleinrichtungen zurück.

Über Entsorgungsmöglichkeiten für ausgediente Elektrowerkzeuge/Akku-Pack informieren Sie sich bitte bei Ihrer Gemeinde- oder Stadtverwaltung.

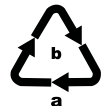

Entsorgen Sie die Verpackung umweltgerecht. Beachten Sie die Kennzeichnung auf den verschiedenen Verpackungsmaterialien und trennen Sie diese gegebenenfalls gesondert. Die Verpackungsmaterialien sind gekennzeichnet mit Abkürzungen (a) und Ziffern (b) mit folgender Bedeutung: 1–7: Kunststoffe, 20–22: Papier und Pappe, 80–98: Verbundstoffe.



Möglichkeiten zur Entsorgung des ausgedienten Produkts erfahren Sie bei Ihrer Gemeinde- oder Stadtverwaltung.



Das Produkt ist recycelbar, unterliegt einer erweiterten Herstellerverantwortung und wird getrennt gesammelt.

Garantie der Kompernaß Handels GmbH

Sehr geehrte Kundin, sehr geehrter Kunde,

Sie erhalten auf dieses Gerät 3 Jahre Garantie ab Kaufdatum. Im Falle von Mängeln dieses Produkts stehen Ihnen gegen den Verkäufer des Produkts gesetzliche Rechte zu. Diese gesetzlichen Rechte werden durch unsere im Folgenden dargestellte Garantie nicht eingeschränkt.

Garantiebedingungen

Die Garantiefrist beginnt mit dem Kaufdatum. Bitte bewahren Sie den Kassenbon gut auf. Dieser wird als Nachweis für den Kauf benötigt.

Tritt innerhalb von drei Jahren ab dem Kaufdatum dieses Produkts ein Material- oder Fabrikationsfehler auf, wird das Produkt von uns – nach unserer Wahl – für Sie kostenlos repariert, ersetzt oder der Kaufpreis erstattet. Diese Garantieleistung setzt voraus, dass innerhalb der Dreijahresfrist das defekte Gerät und der Kaufbeleg (Kassenbon) vorgelegt und schriftlich kurz beschrieben wird, worin der Mangel besteht und wann er aufgetreten ist.

Wenn der Defekt von unserer Garantie gedeckt ist, erhalten Sie das reparierte oder ein neues Produkt zurück. Mit Reparatur oder Austausch des Produkts beginnt kein neuer Garantiezeitraum.

Sie erhalten auf die Akku-Packs der X12V und X20V Team Serie 3 Jahre Garantie ab Kaufdatum.

Garantiezeit und gesetzliche Mängelansprüche

Die Garantiezeit wird durch die Gewährleistung nicht verlängert. Dies gilt auch für ersetzte und reparierte Teile. Eventuell schon beim Kauf vorhandene Schäden und Mängel müssen sofort nach dem Auspacken gemeldet werden. Nach Ablauf der Garantiezeit anfallende Reparaturen sind kostenpflichtig.

Garantieumfang

Das Gerät wurde nach strengen Qualitätsrichtlinien sorgfältig produziert und vor Auslieferung gewissenhaft geprüft.

Die Garantieleistung gilt für Material- oder Fabrikationsfehler. Diese Garantie erstreckt sich nicht auf Produktteile, die normaler Abnutzung ausgesetzt sind und daher als Verschleißteile angesehen werden können oder für Beschädigungen an zerbrechlichen Teilen, z. B. Schalter oder Teile, die aus Glas gefertigt sind.

Diese Garantie verfällt, wenn das Produkt beschädigt, nicht sachgemäß benutzt oder gewartet wurde. Für eine sachgemäße Benutzung des Produkts sind alle in der Bedienungsanleitung aufgeführten Anweisungen genau einzuhalten. Verwendungszwecke und Handlungen, von denen in der Bedienungsanleitung abgeraten oder vor denen gewarnt wird, sind unbedingt zu vermeiden.

Das Produkt ist nur für den privaten und nicht für den gewerblichen Gebrauch bestimmt. Bei missbräuchlicher und unsachgemäßer Behandlung, Gewaltanwendung und bei Eingriffen, die nicht von unserer autorisierten Serviceniederlassung vorgenommen wurden, erlischt die Garantie.

Garantiezeit gilt nicht bei

- normaler Abnutzung der Akkukapazität
- gewerblichen Gebrauch des Produktes
- Beschädigung oder Veränderung des Produktes durch den Kunden
- Missachtung der Sicherheits- und Wartungsvorschriften, Bedienungsfehler
- Schäden durch Elementarereignisse

Abwicklung im Garantiefall

Um eine schnelle Bearbeitung Ihres Anliegens zu gewährleisten, folgen Sie bitte den folgenden Hinweisen:

- Bitte halten Sie für alle Anfragen den Kassenschein und die Artikelnummer (z. B. IAN 123456) als Nachweis für den Kauf bereit.
- Die Artikelnummer entnehmen Sie bitte dem Typenschild am Produkt, einer Gravur am Produkt, dem Titelblatt der Bedienungsanleitung (unten links) oder dem Aufkleber auf der Rück- oder Unterseite des Produktes.
- Sollten Funktionsfehler oder sonstige Mängel auftreten, kontaktieren Sie zunächst die nachfolgend benannte Serviceabteilung **telefonisch** oder per **E-Mail**.
- Ein als defekt erfasstes Produkt können Sie dann unter Beifügung des Kaufbelegs (Kassenschein) und der Angabe, worin der Mangel besteht und wann er aufgetreten ist, für Sie portofrei an die Ihnen mitgeteilte Serviceanschrift übersenden.



Auf www.lidl-service.com können Sie diese und viele weitere Handbücher, Produktvideos und Installationssoftware herunterladen.

Mit diesem QR-Code gelangen Sie direkt auf die Lidl-Service-Seite (www.lidl-service.com) und können mittels der Eingabe der Artikelnummer (IAN 363935_2010) Ihre Bedienungsanleitung öffnen.

! WARNUNG!

- Lassen Sie Ihre Geräte von der Servicestelle oder einer Elektrofachkraft und nur mit Original-Ersatzteilen reparieren. Damit wird sichergestellt, dass die Sicherheit des Gerätes erhalten bleibt.
- Lassen Sie den Austausch des Steckers oder der Netzleitung immer vom Hersteller des Gerätes oder seinem Kundendienst ausführen. Damit wird sichergestellt, dass die Sicherheit des Gerätes erhalten bleibt.

Service

DE Service Deutschland

Tel.: 0800 5435 111 (Kostenfrei aus dem dt. Festnetz/Mobilfunknetz)
E-Mail: kompennass@lidl.de

AT Service Österreich

Tel.: 0820 201 222 (0,15 EUR/Min.)
E-Mail: kompennass@lidl.at

CH Service Schweiz

Tel.: 0842 665566 (0,08 CHF/Min., Mobilfunk max. 0,40 CHF/Min.)
E-Mail: kompennass@lidl.ch

IAN 363935_2010

Importeur

Bitte beachten Sie, dass die folgende Anschrift keine Serviceanschrift ist. Kontaktieren Sie zunächst die benannte Servicestelle.

KOMPERNASS HANDELS GMBH
BURGSTRASSE 21
44867 BOCHUM
GERMANY
www.kompennass.com

Original-Konformitätserklärung

Wir, KOMPERNASS HANDELS GMBH, Dokumentenverantwortlicher: Herr Semi Uguzlu, BURGSTR. 21, 44867 BOCHUM, DEUTSCHLAND, erklären hiermit, dass dieses Produkt mit den folgenden Normen, normativen Dokumenten und EG-Richtlinien übereinstimmt:

Maschinenrichtlinie (2006/42/EG)

EG-Niederspannungsrichtlinie (2014/35/EU, nur Ladegerät)

Richtlinie für Geräuschemission (2000/14/EG), (2005/88/EG)
Schallleistungspegel LWA: Garantiert: 86 dB (A)

Elektromagnetische Verträglichkeit (2014/30/EU)

RoHS Richtlinie (2011/65/EU)*

* Die alleinige Verantwortung für die Ausstellung dieser Konformitätserklärung trägt der Hersteller. Der oben beschriebene Gegenstand der Erklärung erfüllt die Vorschriften der Richtlinie 2011/65/EU des Europäischen Parlaments und des Rates vom 8. Juni 2011 zur Beschränkung der Verwendung bestimmter gefährlicher Stoffe in Elektro- und Elektronikgeräten.

Angewandte harmonisierte Normen

EN 62841-1:2015

EN 1012-1:2010

EN ISO 12100:2010

EN 60335-1:2012/A2:2019

EN 60335-2-29:2004/A11:2018

EN 62233:2008

EN 55014-1:2017

EN 55014-2:2015

EN 61000-3-2:2014

EN 61000-3-3:2013

EN IEC 63000:2018

Typbezeichnung der Maschine: 20-Volt-Akku-Kompressor und -Luftpumpe PKA 20-Li A1

Herstellungsjahr: 12-2020

Seriennummer: IAN 363935_2010

Bochum, 08.12.2020



Semi Uguzlu

- Qualitätsmanager -

Technische Änderungen im Sinne der Weiterentwicklung sind vorbehalten.

Ersatz-Akku Bestellung

Wenn Sie einen Ersatz-Akku für Ihr Gerät bestellen möchten, so können Sie dies entweder bequem im Internet unter www.kompernass.com oder telefonisch abwickeln.

Dieser Artikel kann aufgrund begrenzter Vorratsmenge nach kurzer Zeit ausverkauft sein.



HINWEIS



- Die Bestellung von Ersatzteilen kann in einigen Ländern nicht online vorgenommen werden. Kontaktieren Sie in diesem Fall bitte die Service-Hotline.

Telefonische Bestellung

- DE** Service Deutschland Tel.: 0800 5435 111 (Kostenfrei aus dem dt. Festnetz/Mobilfunknetz)
- AT** Service Österreich Tel.: 0820 201 222 (0,15 EUR/Min.)
- CH** Service Schweiz Tel.: 0842 665566 (0,08 CHF/Min., Mobilfunk max. 0,40 CHF/Min.)

Um eine schnelle Bearbeitung Ihrer Bestellung zu gewährleisten, halten Sie bitte für alle Anfragen die Artikelnummer (z. B. IAN 363935) des Gerätes bereit. Die Artikelnummer entnehmen Sie bitte dem Typenschild oder dem Titelblatt dieser Anleitung.

Table des matières

Introduction	34
Utilisation conforme à l'usage prévu	34
Équipement	34
Matériel livré	35
Caractéristiques techniques	35
Avertissements de sécurité généraux pour l'outil électrique	36
1. Sécurité de la zone de travail	36
2. Sécurité électrique	36
3. Sécurité des personnes	37
4. Utilisation et entretien de l'outil électrique	37
5. Utilisation des outils fonctionnant sur batteries et précautions d'emploi	38
6. Entretien	39
Consignes de sécurité spécifiques à l'appareil	39
Avertissements de sécurité avancés	39
Avertissements de sécurité relatifs aux chargeurs et soufflantes	40
Avant la mise en service	40
Recharger le bloc de batteries (voir fig. A)	40
Mettre le bloc de batteries dans l'appareil/l'en retirer	41
Contrôler l'état de la batterie	41
Utilisation	41
Allumer et éteindre	41
Écran de visualisation	42
Réglage de la pression	42
Mise en service	42
Gonflage  ◀ avec un tuyau de soufflage	42
Dégonflage  ◀ avec un tuyau d'air comprimé	43
Adaptateur	43
Gonflage ▶ 	43
Adaptateur	43
Entretien, stockage et nettoyage	44
Recyclage	44
Garantie pour Kompernass Handels GmbH pour la Belgique	45
Garantie pour Kompernass Handels GmbH pour la France	46
Service après-vente	48
Importateur	48
Déclaration de conformité d'origine	49
Commande de batteries de rechange	50
Commande téléphonique	50

COMPRESSEUR SANS FIL 20 V ET POMPE À AIR SANS FIL PKA 20-Li A1

Introduction

Nous vous félicitons pour l'achat de votre nouvel appareil. Vous venez ainsi d'opter pour un produit de grande qualité. Le mode d'emploi fait partie de ce produit. Il contient des remarques importantes concernant la sécurité, l'utilisation et le recyclage. Avant d'utiliser le produit, veuillez vous familiariser avec toutes les consignes d'utilisation et avertissements de sécurité. N'utilisez le produit que conformément aux descriptions et pour les domaines d'utilisation indiqués. Si vous cédez le produit à un tiers, remettez-lui également tous les documents.

Utilisation conforme à l'usage prévu

L'outil est destiné à gonfler les pneus de vélo, les articles de jeu, de sport et de plage gonflables, etc. à l'aide des adaptateurs fournis. L'appareil ne convient pas pour alimenter des outils pneumatiques. Il est également adapté à la mesure de la pression actuelle. **Le manomètre n'est pas calibré. Le compresseur ne convient pas pour gonfler les pneus automobiles.**

L'appareil n'est pas conçu pour un usage professionnel. Toute utilisation autre ou modification de l'appareil est considérée comme non conforme et s'accompagne de risques d'accident non négligeables. Le fabricant n'assume aucune responsabilité pour les dommages résultant d'une utilisation non conforme à l'usage prévu.

REMARQUE

- ▶ Le mode d'emploi doit être conservé en permanence à proximité immédiate du compresseur et rester à la disposition du personnel opérateur.

Équipement

- ❶ Poignée de l'appareil
- ❷ Touche de déverrouillage du bloc de batteries
- ❸ Bloc de batteries*
- ❹ Touche « - »
- ❺ Touche MARCHÉ/ARRÊT  (pour l'affichage)
- ❻ Touche « + »
- ❼ Interrupteur MARCHÉ/ARRÊT (interrupteur de soufflante à 2 niveaux)
- ❽ Écran de visualisation
- ❾ Compartiment de rangement (pour le tuyau à air comprimé)
- ❿ Adaptateur de valve pour tuyau à air comprimé
- ⓫ Tuyau à air comprimé
- ⓬ Pied
- ⓭ Tuyau de soufflante
- ⓮ Buse d'adaptation
- ⓯ Buse d'adaptation
- ⓰ Raccordement du tuyau de soufflante
- ⓱ Sortie d'air sur l'appareil
- ⓲ Entrée d'air sur l'appareil
- ⓳ Compartiment de rangement (pour le tuyau de soufflante)
- ⓴ Compartiment de rangement (pour les accessoires)
- ⓵ Touche d'état de la batterie
- ⓶ Affichage LED de la batterie
- ⓷ Chargeur rapide*
- ⓸ LED de contrôle de charge rouge
- ⓹ LED de contrôle de charge verte
- ⓺ Adaptateur pour valve (valve Dunlop/allemande)
- ⓻ Aiguille à ballon
- ⓼ Adaptateur universel

Matériel livré

- 1 compresseur sans fil 20 V et pompe à air sans fil
- 1 tuyau à air comprimé avec adaptateur pour valve
- 1 tuyau de soufflante
- 1 adaptateur pour valve (valve Dunlop/allemande)
- 1 valve à ballon (aiguille à ballon)
- 1 adaptateur plastique (adaptateur universel pour valves d'un Ø intérieur d'env. 8 mm)
- 1 mode d'emploi

Caractéristiques techniques

Tension nominale	20 V \equiv (courant continu)
Pression max.	10,3 bars (150 psi)
Max. Vitesse	3500 rpm
Mode de fonctionnement	fonctionnement continu à charge constante
Ventilateur de débit d'air	380 l/min
Compresseur de débit d'air	21 l/min
Classe de protection	IP 30, Protection contre les corps étrangers solides d'un diamètre $\geq 2,5$ mm, pas de protection contre l'eau
Poids, sans batterie	environ 1,425 kg

Batterie PAP 20 A1 *

Type	LITHIUM-IONS
Tension nominale	20 V \equiv (courant continu)
Capacité	2 Ah
Cellules	5

Chargeur rapide de batterie PLG 20 A1 *

ENTRÉE/Input

Tension nominale	230-240 V \sim , 50 Hz (Courant alternatif)
Puissance nominale absorbée	65 W
Fusible (interne)	3,15 A

SORTIE/output

Tension nominale	21,5 V \equiv (courant continu)
Courant nominal	2,4 A
Durée de chargement	env. 60 min
Classe de protection	II \square (double isolation)

* BATTERIE ET CHARGEUR NON INCLUS DANS LA LIVRAISON



Les surfaces chaudes présentent un risque !



Portez une protection auditive !



Pour un usage intérieur uniquement !



Ne vous exposez pas à la pluie !

Valeur d'émissions sonores

Les valeurs mesurées ont été déterminées conformément aux directives européennes 2000/14/CE et 2005/88/CE. Le niveau de bruit pondéré A est généralement le suivant :

Compresseur sans fil

Niveau de pression acoustique	$L_{PA} = 71,3$ dB (A)
Imprécision	$K_{PA} = 3$ dB
Niveau de puissance acoustique	$L_{WA} = 84,2$ dB (A)
Imprécision	$K_{WA} = 2,03$ dB

Pompe à air à batterie sans fil

Niveau de pression acoustique	$L_{PA} = 71,3$ dB (A)
Imprécision	$K_{PA} = 3$ dB
Niveau de puissance acoustique	$L_{WA} = 84,2$ dB (A)
Imprécision	$K_{WA} = 2,03$ dB

Valeur totale des vibrations

Valeurs totales des vibrations (somme vectorielle triaxiale) déterminées selon la norme EN 62841 :
Valeur d'émission des vibrations $a_h = 3,845$ m/s²
Incertitude $K = 1,5$ m/s²



Indication du niveau de puissance acoustique LWA en dB.

REMARQUE

- ▶ Les valeurs d'émission de vibrations et les valeurs d'émissions sonores indiquées ont été mesurées conformément à une méthode de mesure normée et peuvent être utilisées pour comparer des outils électriques.
- ▶ Les valeurs d'émission de vibrations et les valeurs d'émissions sonores indiquées peuvent également être utilisées pour une évaluation préliminaire de la sollicitation.

⚠ AVERTISSEMENT !

- ▶ Pendant l'utilisation effective de l'outil électrique, les émissions de vibrations et sonores peuvent différer des valeurs indiquées en fonction de la manière dont l'outil électrique est utilisé, et en particulier en fonction du type de pièce à usiner.
- ▶ Essayez de garder la sollicitation aussi faible que possible. Des mesures d'exemple de réduction de la sollicitation des vibrations sont le port de gants lors de l'utilisation de l'outil et la limitation du temps de travail. À ce titre, toutes les parts du cycle de travail doivent être prises en compte (par exemple les durées pendant lesquelles l'outil est éteint et celles pendant lesquelles il est allumé mais fonctionne sans charge).



Avertissements de sécurité généraux pour l'outil électrique

⚠ AVERTISSEMENT !

- ▶ Lire tous les avertissements de sécurité, les instructions, les illustrations et les spécifications fournis avec cet outil électrique. Ne pas suivre les instructions énumérées ci-dessous peut provoquer un choc électrique, un incendie et/ou une blessure sérieuse.

Conservé tous les avertissements et toutes les instructions pour pouvoir s'y reporter ultérieurement.

Le terme „outil électrique“ dans les avertissements fait référence à votre outil électrique alimenté par le secteur (avec cordon d'alimentation) ou votre outil électrique fonctionnant sur batterie (sans cordon d'alimentation).

1. Sécurité de la zone de travail

- a) **Conservé la zone de travail propre et bien éclairée.** Les zones en désordre ou sombres sont propices aux accidents.
- b) **Ne pas faire fonctionner les outils électriques en atmosphère explosive, par exemple en présence de liquides inflammables, de gaz ou de poussières.** Les outils électriques produisent des étincelles qui peuvent enflammer les poussières ou les fumées.
- c) **Maintenir les enfants et les personnes présentes à l'écart pendant l'utilisation de l'outil électrique.** Les distractions peuvent vous faire perdre le contrôle de l'outil.

2. Sécurité électrique

- a) **Il faut que les fiches de l'outil électrique soient adaptées au socle. Ne jamais modifier la fiche de quelque façon que ce soit. Ne pas utiliser d'adaptateurs avec des outils électriques à branchement de terre.** Des fiches non modifiées et des socles adaptés réduisent le risque de choc électrique.

- b) Éviter tout contact du corps avec des surfaces reliées à la terre telles que les tuyaux, les radiateurs, les cuisinières et les réfrigérateurs. Il existe un risque accru de choc électrique si votre corps est relié à la terre.
- c) Ne pas exposer les outils électriques à la pluie ou à des conditions humides. La pénétration d'eau à l'intérieur d'un outil électrique augmente le risque de choc électrique.
- d) Ne pas maltraiter le cordon. Ne jamais utiliser le cordon pour porter, tirer ou débrancher l'outil électrique. Maintenir le cordon à l'écart de la chaleur, du lubrifiant, des arêtes vives ou des parties en mouvement. Des cordons endommagés ou emmêlés augmentent le risque de choc électrique.
- e) Lorsqu'on utilise un outil électrique à l'extérieur, utiliser un prolongateur adapté à l'utilisation extérieure. L'utilisation d'un cordon adapté à l'utilisation extérieure réduit le risque de choc électrique.
- f) Si l'usage d'un outil électrique dans un emplacement humide est inévitable, utiliser une alimentation protégée par un dispositif à courant différentiel résiduel (RCD). L'usage d'un RCD réduit le risque de choc électrique.
- c) Éviter tout démarrage intempestif. S'assurer que l'interrupteur est en position arrêt avant de brancher l'outil au secteur et/ou au bloc de batteries, de le ramasser ou de le porter. Porter les outils électriques en ayant le doigt sur l'interrupteur ou brancher des outils électriques dont l'interrupteur est en position marche est source d'accidents.
- d) Retirer toute clé de réglage avant de mettre l'outil électrique en marche. Une clé laissée fixée sur une partie tournante de l'outil électrique peut donner lieu à des blessures.
- e) Ne pas se précipiter. Garder une position et un équilibre adaptés à tout moment. Cela permet un meilleur contrôle de l'outil électrique dans des situations inattendues.
- f) S'habiller de manière adaptée. Ne pas porter de vêtements amples ou de bijoux. Garder les cheveux et les vêtements à distance des parties en mouvement. Des vêtements amples, des bijoux ou les cheveux longs peuvent être pris dans des parties en mouvement.
- g) Si des dispositifs sont fournis pour le raccordement d'équipements pour l'extraction et la récupération des poussières, s'assurer qu'ils sont connectés et correctement utilisés. Utiliser des collecteurs de poussière peut réduire les risques dus aux poussières.

3. Sécurité des personnes

- a) Rester vigilant, regarder ce que vous êtes en train de faire et faire preuve de bon sens dans votre utilisation de l'outil électrique. Ne pas utiliser un outil électrique lorsque vous êtes fatigué ou sous l'emprise de drogues, de l'alcool ou de médicaments. Un moment d'inattention en cours d'utilisation d'un outil électrique peut entraîner des blessures graves.
- b) Utiliser un équipement de protection individuelle. Toujours porter une protection pour les yeux. Les équipements de protection individuelle tels que les masques contre les poussières, les chaussures de sécurité antidérapantes, les casques ou les protections auditives utilisés pour les conditions appropriées réduisent les blessures.
- h) Rester vigilant et ne pas négliger les principes de sécurité de l'outil sous prétexte que vous avez l'habitude de l'utiliser. Une fraction de seconde d'inattention peut provoquer une blessure grave.

4. Utilisation et entretien de l'outil électrique

- a) Ne pas forcer l'outil électrique. Utiliser l'outil électrique adapté à votre application. L'outil électrique adapté réalise mieux le travail et de manière plus sûre au régime pour lequel il a été construit.

- b) Ne pas utiliser l'outil électrique si l'interrupteur ne permet pas de passer de l'état de marche à arrêt et inversement. Tout outil électrique qui ne peut pas être commandé par l'interrupteur est dangereux et il faut le réparer.
 - c) Débrancher la fiche de la source d'alimentation et/ou enlever le bloc de batteries, s'il est amovible, avant tout réglage, changement d'accessoires ou avant de ranger l'outil électrique. De telles mesures de sécurité préventives réduisent le risque de démarrage accidentel de l'outil électrique.
 - d) Conserver les outils électriques à l'arrêt hors de la portée des enfants et ne pas permettre à des personnes ne connaissant pas l'outil électrique ou les présentes instructions de le faire fonctionner. Les outils électriques sont dangereux entre les mains d'utilisateurs novices.
 - e) Observer la maintenance des outils électriques et des accessoires. Vérifier qu'il n'y a pas de mauvais alignement ou de blocage des parties mobiles, des pièces cassées ou toute autre condition pouvant affecter le fonctionnement de l'outil électrique. En cas de dommages, faire réparer l'outil électrique avant de l'utiliser. De nombreux accidents sont dus à des outils électriques mal entretenus.
 - f) Garder affûtés et propres les outils permettant de couper. Des outils destinés à couper correctement entretenus avec des pièces coupantes tranchantes sont moins susceptibles de bloquer et sont plus faciles à contrôler.
 - g) Utiliser l'outil électrique, les accessoires et les lames etc., conformément à ces instructions, en tenant compte des conditions de travail et du travail à réaliser. L'utilisation de l'outil électrique pour des opérations différentes de celles prévues peut donner lieu à des situations dangereuses.
 - h) Il faut que les poignées et les surfaces de préhension restent sèches, propres et dépourvues d'huiles et de graisses. Des poignées et des surfaces de préhension glissantes rendent impossibles la manipulation et le contrôle en toute sécurité de l'outil dans les situations inattendues.
- 5. Utilisation des outils fonctionnant sur batteries et précautions d'emploi**
- a) Ne recharger qu'avec le chargeur spécifié par le fabricant. Un chargeur qui est adapté à un type de bloc de batteries peut créer un risque de feu lorsqu'il est utilisé avec un autre type de bloc de batteries.
 - b) N'utiliser les outils électriques qu'avec des blocs de batteries spécifiquement désignés. L'utilisation de tout autre bloc de batteries peut créer un risque de blessure et de feu.
 - c) Lorsqu'un bloc de batteries n'est pas utilisé, le maintenir à l'écart de tout autre objet métallique, par exemple trombones, pièces de monnaie, clés, clous, vis ou autres objets de petite taille qui peuvent donner lieu à une connexion d'une borne à une autre. Le court-circuitage des bornes d'une batterie entre elles peut causer des brûlures ou un feu.
 - d) Dans de mauvaises conditions, du liquide peut être éjecté de la batterie; éviter tout contact. En cas de contact accidentel, nettoyer à l'eau. Si le liquide entre en contact avec les yeux, rechercher en plus une aide médicale. Le liquide éjecté des batteries peut causer des irritations ou des brûlures.
 - e) Ne pas utiliser un bloc de batteries ou un outil fonctionnant sur batteries qui a été endommagé ou modifié. Les batteries endommagées ou modifiées peuvent avoir un comportement imprévisible provoquant un feu, une explosion ou un risque de blessure.
 - f) Ne pas exposer un bloc de batteries ou un outil fonctionnant sur batteries au feu ou à une température excessive. Une exposition au feu ou à une température supérieure à 130 °C (265 °F) peut provoquer une explosion.
 - g) Suivre toutes les instructions de charge et ne pas charger le bloc de batteries ou l'outil fonctionnant sur batteries hors de la plage de températures spécifiée dans les instructions. Un chargement incorrect ou à des températures hors de la plage spécifiée de températures peut endommager la batterie et augmenter le risque de feu.



ATTENTION ! RISQUE D'EXPLOSION !
Ne rechargez jamais des piles non rechargeables.



Protégez l'accu

de la chaleur, par ex. aussi du rayonnement solaire continu, du feu, de l'eau et de l'humidité. Il y a risque d'explosion.

6. Entretien

- a) **Faire entretenir l'outil électrique par un réparateur qualifié utilisant uniquement des pièces de rechange identiques.** Cela assure le maintien de la sécurité de l'outil électrique.
- b) **Ne jamais effectuer d'opération d'entretien sur des blocs de batteries endommagés.** Il convient que l'entretien des blocs de batteries ne soit effectué que par le fabricant ou les fournisseurs de service autorisés.

Consignes de sécurité spécifiques à l'appareil

- Cet outil ne doit pas être utilisé par des enfants ni par des personnes ayant des capacités physiques, sensorielles ou mentales réduites ou un manque d'expérience. Ne pas laisser les enfants jouer avec l'appareil. Le nettoyage et la maintenance ne doivent pas être confiés à des enfants.
- Protégez l'appareil de la pluie et de l'humidité. Évitez d'utiliser le compresseur à des températures inférieures à +5 °C.
- Ne laissez jamais le compresseur travailler sans surveillance.
- Prudence ! N'opérez le compresseur que pour des périodes relativement courtes. Une longue opération ininterrompue de plus de 10 min. surchauffe l'appareil. Éteignez immédiatement l'outil et laissez-le refroidir pendant au moins 10 min.
- Risque de blessures ! Ne faites pas gonfler les objets à un niveau de pression supérieur à celui prévu. Ils risquent sinon d'éclater et d'entraîner des blessures et/ou des dégâts matériels.

- Ne dépassez pas la plage de puissance admissible du compresseur. Ne gonflez pas de pneus de camions, de tracteurs ou d'autres pneus de grande taille.
- N'usinez pas de matériaux qui sont potentiellement facilement inflammables ou explosifs.
- N'utilisez jamais l'appareil à d'autres fins que celles prévues.
- L'appareil doit toujours être propre, sec et exempt d'huile ou de graisse.
- N'utilisez jamais d'essence ou d'autres liquides inflammables pour nettoyer l'appareil ! Les vapeurs qui demeurent dans l'appareil peuvent être allumées par des étincelles et entraîner l'explosion de l'appareil.
- Soyez vigilant ! N'utilisez en aucun cas l'appareil lorsque vous n'êtes pas concentré ou lorsque vous vous sentez mal.
- Évitez les charges lourdes sur le système de tuyauterie en utilisant des raccords de tuyaux flexibles pour éviter les plis.

Avertissements de sécurité avancés

- **N'utilisez pas de batterie endommagée ou modifiée.** Les batteries endommagées ou modifiées peuvent se comporter de manière imprévisible et entraîner un incendie, une explosion ou un risque de blessures.
- **N'exposez jamais une batterie au feu ou à des températures trop élevées.** Le feu ou des températures supérieures à 130 °C (265 °F) peuvent entraîner une explosion.
- **Suivez toutes les instructions relatives au chargement et ne chargez jamais la batterie ou l'outil à batterie en dehors de la plage de température indiquée dans ce mode d'emploi.** Un chargement incorrect ou un chargement en dehors de la plage de température autorisée peut détruire l'appareil et augmenter le risque d'incendie.

Avertissements de sécurité relatifs aux chargeurs et soufflantes

- Cet appareil peut être utilisé par des enfants à partir de 8 ans et par des personnes ayant des capacités physiques, sensorielles ou mentales réduites ou disposant de peu d'expérience et/ou de connaissances, à condition qu'ils soient surveillés ou qu'ils aient été initiés à l'utilisation sécurisée de l'appareil et qu'ils aient compris les dangers en résultant. Ne pas laisser les enfants jouer avec l'appareil. Il est interdit aux enfants de nettoyer ou d'entretenir l'appareil sans surveillance.



Le chargeur convient uniquement à une exploitation en intérieur.

⚠ AVERTISSEMENT !

- Si le cordon d'alimentation de cet appareil est endommagé, il doit être remplacé par le fabricant, son service après-vente ou une personne de qualification similaire afin d'éviter tout risque.

⚠ ATTENTION !

- ◆ Ce chargeur peut recharger uniquement les batteries suivantes : PAP 20 A1/PAP 20 A2/PAP 20 A3/PAP 20 B1/PAP 20 B3.
- ◆ Une liste à jour de la compatibilité des batteries est disponible sur www.Lidl.de/Akku.

Avant la mise en service

Recharger le bloc de batteries (voir fig. A)

⚠ PRUDENCE !

- ▶ Débranchez toujours la fiche secteur avant de retirer le bloc de batteries **3** du chargeur ou de le mettre en place.

REMARQUE

- ▶ Ne chargez jamais le bloc de batteries lorsque la température ambiante est inférieure à 10 °C ou supérieure à 40 °C. Si une batterie lithium-ions doit rester stockée pendant une période prolongée, il faut contrôler régulièrement son état de charge. L'état de charge optimal se situe entre 50 % et 80 %. Le climat de stockage doit être frais et sec dans une température ambiante comprise entre 0 °C et 50 °C.

- ◆ Placez le bloc de batteries **3** dans le chargeur rapide **23** (voir fig. A).
- ◆ Insérez la fiche secteur dans la prise de courant. La LED de contrôle de charge **24** s'allume en rouge.
- ◆ La LED de contrôle de charge verte **25** vous signale que l'opération de chargement est terminée et que le bloc de batteries **3** est prêt à être utilisé.

⚠ ATTENTION !

- ◆ Si la LED de contrôle rouge **24** se met à clignoter, cela signifie que le bloc de batteries **3** surchauffe et qu'il ne peut pas être rechargé.
- ◆ Si les LED de contrôle rouge et verte **24** **25** clignent ensemble, cela signifie que le bloc de batteries **3** est défectueux.
- ◆ Éteignez le chargeur pendant au moins 15 minutes entre deux opérations de chargement consécutives. Débranchez pour cela la fiche secteur.

Mettre le bloc de batteries dans l'appareil/l'en retirer

Mettre en place le bloc de batteries

- ◆ Faites s'enclencher le bloc de batteries **3** dans l'appareil.

Retirer le bloc de batteries

- ◆ Appuyez sur la touche de déverrouillage **2** puis retirez le bloc de batteries **3**.

Contrôler l'état de la batterie

- ◆ Pour vérifier l'état de la batterie, appuyez sur la touche d'état de la batterie **21** (voir aussi la figure A sur le volet dépliant). L'état et la puissance restante s'affichent comme suit dans l'affichage LED de la batterie **22** :
ROUGE/ORANGE/VERT = charge maximale
ROUGE/ORANGE = charge moyenne
ROUGE = charge faible - rechargez la batterie

Utilisation

REMARQUE

- ▶ L'outil vibre en cours d'opération. Pendant l'utilisation, placez le de ce fait sur une surface solide. À cette fin, l'appareil dispose de quatre pieds **12**.

⚠ ATTENTION !

- ▶ L'appareil n'est pas adapté à un usage continu. Utiliser l'appareil au maximum 10 minutes en service continu. En cas de surchauffe de l'appareil, retirez immédiatement le bloc de batteries **3**. Mettez à nouveau l'appareil en service une fois refroidi.
- ◆ Sortez les accessoires nécessaires du compartiment à accessoires **20**.

Allumer et éteindre

Allumer l'appareil (pompe à air) ◀

- ◆ Amenez l'interrupteur MARCHE/ARRÊT **7** sur la position  ◀.

Allumer l'appareil (compresseur) ▶

- ◆ Amenez l'interrupteur MARCHE/ARRÊT **7** sur la position ▶ .
- ◆ L'appareil démarre dès que vous allumez l'écran de visualisation **8** (voir chapitre « Écran de visualisation »).

REMARQUE

- ▶ Le compresseur ne fonctionne pas lorsque l'écran de visualisation **8** est éteint.

Éteindre l'appareil

- ◆ Amenez l'interrupteur MARCHE/ARRÊT **7** sur la position ○.

Écran de visualisation

- ◆ Actionnez la touche MARCHE/ARRÊT **5**  pour allumer l'écran de visualisation **8**.
- ◆ Au bout de deux secondes, la pression actuelle de l'objet raccordé s'affiche.

REMARQUE

- ▶ Si le tuyau à air comprimé n'est pas raccordé à un objet spécifique, l'écran de visualisation **8** affiche « 0 ».
- ◆ Dans l'écran de visualisation **8**, vous pouvez choisir entre « bar », « psi » et « kpa » en actionnant la touche MARCHE/ARRÊT **5** .

REMARQUE

- ▶ L'écran de visualisation **8** et avec lui le compresseur s'éteignent automatiquement au bout de trois minutes d'inactivité environ.
- ▶ Le compresseur ne fonctionne pas lorsque l'écran de visualisation **8** est éteint.
- ▶ Le compresseur s'éteint automatiquement une fois la pression pré réglée atteinte.
- ◆ Pour éteindre l'écran de visualisation **8**, maintenez la touche MARCHE/ARRÊT **5**  enfoncée pendant 5 secondes.

Réglage de la pression



- ◆ Actionnez la touche « + » **6** ou « - » **4** pour régler la pression souhaitée.

CONSEIL



- ▶ Si vous maintenez la touche « + » **6** ou « - » **4** appuyée longtemps, la pression change rapidement.

Mise en service

Gonflage ◀ avec un tuyau de soufflage

- ◆ Retirez le bouchon de valve de l'article gonflable.
- ◆ Retirez le tuyau de soufflante **13** du compartiment de rangement **19**.
- ◆ Montez le raccordement du tuyau de soufflante **16** sur la sortie d'air **17**. Tournez-le à fond dans le sens horaire.
- ◆ Montez l'adaptateur **14** ou **15** adapté sur le tuyau de soufflante **13**.
- ◆ Introduisez l'adaptateur **14** ou **15** dans la valve de l'article gonflable.
- ◆ Allumez l'appareil en amenant l'interrupteur MARCHE/ARRÊT **7** sur la position .
- ◆ Une fois le volume de gonflage souhaité atteint, éteignez l'appareil en amenant l'interrupteur MARCHE/ARRÊT **7** sur la position .
- ◆ Retirez maintenant l'adaptateur **14** ou **15**.
- ◆ Remettez le bouchon de valve de l'article gonflable.

Dégonflage ◀ avec un tuyau d'air comprimé

- ◆ Retirez le bouchon de valve de l'article gonflable.
- ◆ Retirez le tuyau de soufflante **13** du compartiment de rangement **19**.
- ◆ Glissez le raccordement du tuyau de soufflante **16** sur l'entrée d'air **18**.
- ◆ Montez l'adaptateur **14** ou **15** adapté sur le tuyau de soufflante **13**.
- ◆ Introduisez l'adaptateur **14** ou **15** dans la valve de l'article gonflable.
- ◆ Allumez l'appareil en amenant l'interrupteur MARCHE/ARRÊT **7** sur la position .
- ◆ Une fois l'article gonflable entièrement dégonflé, éteignez l'appareil en amenant l'interrupteur MARCHE/ARRÊT **7** sur la position .
- ◆ Retirez maintenant l'adaptateur **14** ou **15**.

Adaptateur

Adaptateur **14**

Pour les valves standards d'un diamètre intérieur à partir de 8 mm.

Adaptateur **15**

Pour les articles gonflables avec valve à visser. Le dégonflage est uniquement possible avec la valve dévissée et avec cet adaptateur.

Gonflage ▶

- ◆ Allumez l'écran de visualisation **8** (voir le chapitre « Écran de visualisation »).
- ◆ Réglez la pression souhaitée (voir le chapitre « Réglage de la pression »).
- ◆ Sortez le tuyau à air comprimé **11** du compartiment de rangement **9**.
- ◆ Insérez l'un des adaptateurs livrés **26**, **27**, ou **28** sur l'adaptateur de valve pour tuyau à air comprimé **10** (voir l'illustration).

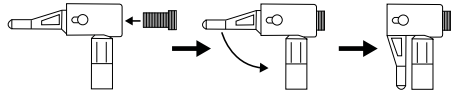

- ◆ Raccordez l'adaptateur **26**, **27** ou **28** à l'objet à gonfler.
- ◆ Amenez l'interrupteur MARCHE/ARRÊT **7** sur la position ▶ . L'appareil démarre.
- ◆ Le compresseur s'éteint automatiquement une fois la pression prééglée atteinte.
- ◆ Retirez l'adaptateur **26**, **27** ou **28** de l'objet gonflé.

Adaptateur

Adaptateur **26**

La valve Dunlop permet de gonfler aisément les pneus de vélo.

Adaptateur **27**

L'aiguille à ballon peut servir à gonfler différents ballons.

Adaptateur **28**

L'adaptateur universel peut servir à gonfler des matelas pneumatiques ou d'autres objets similaires.

Entretien, stockage et nettoyage



AVERTISSEMENT! RISQUE D'ÉLECTROCUTION ! Avant tous travaux de nettoyage, retirez le chargeur de la prise.

REMARQUE

- ▶ Avant d'effectuer des travaux sur les appareils, assurez-vous que le bloc de batteries **3** soit retiré. Ceci prévient une mise en marche involontaire.
- Les appareils sans fil ne nécessitent aucun entretien.
- Les appareils doivent toujours être propres, secs et exempts d'huile ou de graisse.
- Aucun liquide ne doit pénétrer à l'intérieur de l'appareil.
- Utilisez un chiffon pour nettoyer les boîtiers. N'utilisez jamais d'essence, de solvant ou de nettoyant qui attaquent le plastique.
- Conservez toujours l'appareil et ses accessoires propres, sans poussière et au sec.
- Si vous n'utilisez pas les appareils pendant une période prolongée, retirez les batteries et entreposez-les dans un endroit propre et sec à l'abri de l'exposition directe au soleil.
- Si une batterie lithium-ions doit rester stockée pendant une période prolongée, il faut contrôler régulièrement son état de charge. L'état de charge optimal se situe entre 50 % et 80 %. Le climat de stockage idéal est frais et sec.
- N'utilisez jamais des batteries endommagées. L'entretien des batteries ne doit être effectué que par le constructeur ou des points de service après-vente agréés.

REMARQUE

- ▶ Les pièces détachées non listées (par ex. batterie, chargeur) peuvent être commandées via la hotline de notre service après-vente.

Recyclage



L'emballage est constitué de matériaux écologiques que vous pouvez recycler par le biais des services de recyclage locaux.



Ne jetez jamais les outils électriques avec les ordures ménagères !

Conformément à la directive européenne 2012/19/EU, les outils électriques usagés doivent faire l'objet d'un tri et d'un recyclage respectueux de l'environnement.



Ne jetez pas les batteries dans les ordures ménagères !

Les batteries défectueuses ou usagées doivent être recyclées conformément à la directive 2006/66/CE. Confiez le bloc-batterie et/ou l'appareil à l'un des points de collecte proposés.

Informez-vous auprès des services administratifs communaux ou municipaux quant aux possibilités de recyclage des outils électriques/bloc-batterie usagés.



Recyclez l'emballage d'une manière respectueuse de l'environnement. Observez le marquage sur les différents matériaux d'emballage et triez-les séparément si nécessaire. Les matériaux d'emballage sont repérés par des abréviations (a) et des numéros (b) qui ont la signification suivante : 1-7 : plastiques, 20-22 : papier et carton, 80-98 : matériaux composites.



Renseignez-vous auprès de votre commune ou des services administratifs de votre ville pour connaître les possibilités de recyclage du produit usagé.



Le produit recyclable doit être trié ou rapporté dans un point de collecte pour être recyclé.

Garantie pour Kompernass Handels GmbH pour la Belgique

Chère cliente, cher client,

Cet appareil est garanti 3 ans à partir de la date d'achat. Si ce produit venait à présenter des vices, vous disposez de droits légaux face au vendeur de ce produit. Vos droits légaux ne sont pas restreints par notre garantie présentée ci-dessous.

Conditions de garantie

La période de garantie débute à la date d'achat. Veuillez bien conserver le ticket de caisse. Celui-ci servira de preuve d'achat.

Si dans un délai de trois ans suivant la date d'achat de ce produit, un vice de matériel ou de fabrication venait à apparaître, le produit sera réparé, remplacé gratuitement par nos soins ou le prix d'achat remboursé, selon notre choix. Cette prestation sous garantie nécessite, dans le délai de trois ans, la présentation de l'appareil défectueux et du justificatif d'achat (ticket de caisse) ainsi que la description brève du vice et du moment de son apparition.

Si le vice est couvert par notre garantie, vous recevrez le produit réparé ou un nouveau produit en retour. Aucune nouvelle période de garantie ne débute avec la réparation ou l'échange du produit.

Les blocs-batteries de la série X 12 V et X 20 V Team sont garantis 3 ans à compter de la date d'achat.

Période de garantie et réclamation légale pour vices cachés

L'exercice de la garantie ne prolonge pas la période de garantie. Cette disposition s'applique également aux pièces remplacées ou réparées. Les dommages et vices éventuellement déjà présents à l'achat doivent être signalés immédiatement après le déballage. Toute réparation survenant après la période sous garantie fera l'objet d'une facturation.

Étendue de la garantie

L'appareil a été fabriqué avec soin conformément à des directives de qualité strictes et consciencieusement contrôlé avant sa livraison.

La prestation de la garantie s'applique aux vices de matériel et de fabrication. Cette garantie ne s'étend pas aux pièces du produit qui sont exposées à une usure normale et peuvent de ce fait être considérées comme pièces d'usure, ni aux détériorations de pièces fragiles, par ex. interrupteurs ou pièces en verre.

Cette garantie devient caduque si le produit est détérioré, utilisé ou entretenu de manière non conforme. Toutes les instructions listées dans le manuel d'utilisation doivent être exactement respectées pour une utilisation conforme du produit. Des buts d'utilisation et actions qui sont déconseillés dans le manuel d'utilisation, ou dont vous êtes avertis doivent également être évités.

Le produit est uniquement destiné à un usage privé et ne convient pas à un usage professionnel. La garantie est annulée en cas d'entretien incorrect et inapproprié, d'usage de la force et en cas d'intervention non réalisée par notre centre de service après-vente agréé.

La période de garantie ne s'applique pas dans les cas suivants

- usure normale de la capacité de l'accu
- utilisation commerciale du produit
- détérioration ou modification du produit par le client
- non-respect des consignes de sécurité et de maintenance, erreur d'utilisation
- dommages causés par des événements élémentaires

Procédure en cas de garantie

Afin de garantir un traitement rapide de votre demande, veuillez suivre les indications suivantes :

- Veuillez avoir à portée de main pour toutes questions le ticket de caisse et la référence article (par ex. IAN 12345) en tant que justificatif de votre achat.
- Vous trouverez la référence sur la plaque signalétique sur le produit, une gravure sur le produit, sur la page de garde du mode d'emploi (en bas à gauche) ou sur l'autocollant au dos ou sur le dessous du produit.
- Si des erreurs de fonctionnement ou d'autres vices venaient à apparaître, veuillez d'abord contacter le département service clientèle cité ci-dessous par **téléphone** ou par **e-mail**.
- Vous pouvez ensuite retourner un produit enregistré comme étant défectueux en joignant le ticket de caisse et en indiquant en quoi consiste le vice et quand il est survenu, sans devoir l'affranchir à l'adresse de service après-vente communiquée.



Sur www.lidl-service.com, vous pourrez télécharger ce mode d'emploi et de nombreux autres manuels, vidéos produit et logiciels d'installation.

Grâce à ce code QR, vous arriverez directement sur le site Lidl service après-vente (www.lidl-service.com) et vous pourrez ouvrir votre mode d'emploi en saisissant votre référence (IAN) 363935_2010.

Garantie pour Kompennass Handels GmbH pour la France

Chère cliente, cher client,

Cet appareil est garanti 3 ans à partir de la date d'achat. Si ce produit venait à présenter des vices, vous disposez de droits légaux face au vendeur de ce produit. Vos droits légaux ne sont pas restreints par notre garantie présentée ci-dessous.

Conditions de garantie

La période de garantie débute à la date d'achat. Veuillez bien conserver le ticket de caisse. Celui-ci servira de preuve d'achat.

Si dans un délai de trois ans suivant la date d'achat de ce produit, un vice de matériel ou de fabrication venait à apparaître, le produit sera réparé, remplacé gratuitement par nos soins ou le prix d'achat remboursé, selon notre choix. Cette prestation sous garantie nécessite, dans le délai de trois ans, la présentation de l'appareil défectueux et du justificatif d'achat (ticket de caisse) ainsi que la description brève du vice et du moment de son apparition.

Si le vice est couvert par notre garantie, vous recevrez le produit réparé ou un nouveau produit en retour. Aucune nouvelle période de garantie ne débute avec la réparation ou l'échange du produit.

Les blocs-batteries de la série X 12 V et X 20 V Team sont garantis 3 ans à compter de la date d'achat.

Période de garantie et réclamation légale pour vices cachés

L'exercice de la garantie ne prolonge pas la période de garantie. Cette disposition s'applique également aux pièces remplacées ou réparées. Les dommages et vices éventuellement déjà présents à l'achat doivent être signalés immédiatement après le déballage. Toute réparation survenant après la période sous garantie fera l'objet d'une facturation.

Étendue de la garantie

L'appareil a été fabriqué avec soin conformément à des directives de qualité strictes et consciencieusement contrôlé avant sa livraison.

La prestation de la garantie s'applique aux vices de matériel et de fabrication. Cette garantie ne s'étend pas aux pièces du produit qui sont exposées à une usure normale et peuvent de ce fait être considérées comme pièces d'usure, ni aux détériorations de pièces fragiles, par ex. interrupteurs ou pièces en verre.

Cette garantie devient caduque si le produit est détérioré, utilisé ou entretenu de manière non conforme. Toutes les instructions listées dans le manuel d'utilisation doivent être exactement respectées pour une utilisation conforme du produit. Des buts d'utilisation et actions qui sont déconseillés dans le manuel d'utilisation, ou dont vous êtes avertis doivent également être évités.

Le produit est uniquement destiné à un usage privé et ne convient pas à un usage professionnel. La garantie est annulée en cas d'entretien incorrect et inapproprié, d'usage de la force et en cas d'intervention non réalisée par notre centre de service après-vente agréé.

Article L217-16 du Code de la consommation

Lorsque l'acheteur demande au vendeur, pendant le cours de la garantie commerciale qui lui a été consentie lors de l'acquisition ou de la réparation d'un bien meuble, une remise en état couverte par la garantie, toute période d'immobilisation d'au moins sept jours vient s'ajouter à la durée de la garantie qui restait à courir. Cette période court à compter de la demande d'intervention de l'acheteur ou de la mise à disposition pour réparation du bien en cause, si cette mise à disposition est postérieure à la demande d'intervention.

Indépendamment de la garantie commerciale souscrite, le vendeur reste tenu des défauts de conformité du bien et des vices rédhibitoires dans les conditions prévues aux articles L217-4 à L217-13 du Code de la consommation et aux articles 1641 à 1648 et 2232 du Code Civil.

Article L217-4 du Code de la consommation

Le vendeur livre un bien conforme au contrat et répond des défauts de conformité existant lors de la délivrance. Il répond également des défauts de conformité résultant de l'emballage, des instructions de montage ou de l'installation lorsque celle-ci a été mise à sa charge par le contrat ou a été réalisée sous sa responsabilité.

Article L217-5 du Code de la consommation

Le bien est conforme au contrat :

- 1° S'il est propre à l'usage habituellement attendu d'un bien semblable et, le cas échéant :
 - s'il correspond à la description donnée par le vendeur et possède les qualités que celui-ci a présentées à l'acheteur sous forme d'échantillon ou de modèle ;
 - s'il présente les qualités qu'un acheteur peut légitimement attendre eu égard aux déclarations publiques faites par le vendeur, par le producteur ou par son représentant, notamment dans la publicité ou l'étiquetage ;
- 2° Ou s'il présente les caractéristiques définies d'un commun accord par les parties ou être propre à tout usage spécial recherché par l'acheteur, porté à la connaissance du vendeur et que ce dernier a accepté.

Article L217-12 du Code de la consommation

L'action résultant du défaut de conformité se prescrit par deux ans à compter de la délivrance du bien.

Article 1641 du Code civil

Le vendeur est tenu de la garantie à raison des défauts cachés de la chose vendue qui la rendent impropre à l'usage auquel on la destine, ou qui diminuent tellement cet usage que l'acheteur ne l'aurait pas acquise, ou n'en aurait donné qu'un moindre prix, s'il les avait connus.

Article 1648 1er alinéa du Code civil

L'action résultant des vices rédhibitoires doit être intentée par l'acquéreur dans un délai de deux ans à compter de la découverte du vice.

Les pièces détachées indispensables à l'utilisation du produit sont disponibles pendant la durée de la garantie du produit.

La période de garantie ne s'applique pas dans les cas suivants

- usure normale de la capacité de l'accu
- utilisation commerciale du produit
- détérioration ou modification du produit par le client
- non-respect des consignes de sécurité et de maintenance, erreur d'utilisation
- dommages causés par des événements élémentaires

Procédure en cas de garantie

Afin de garantir un traitement rapide de votre demande, veuillez suivre les indications suivantes :

- Veuillez avoir à portée de main pour toutes questions le ticket de caisse et la référence article (par ex. IAN 12345) en tant que justificatif de votre achat.
- Vous trouverez la référence sur la plaque signalétique sur le produit, une gravure sur le produit, sur la page de garde du mode d'emploi (en bas à gauche) ou sur l'autocollant au dos ou sur le dessous du produit.
- Si des erreurs de fonctionnement ou d'autres vices venaient à apparaître, veuillez d'abord contacter le département service clientèle cité ci-dessous par **téléphone** ou par **e-mail**.
- Vous pouvez ensuite retourner un produit enregistré comme étant défectueux en joignant le ticket de caisse et en indiquant en quoi consiste le vice et quand il est survenu, sans devoir l'affranchir à l'adresse de service après-vente communiquée.



Sur www.lidl-service.com, vous pourrez télécharger ce mode d'emploi et de nombreux autres manuels, vidéos produit et logiciels d'installation.

Grâce à ce code QR, vous arriverez directement sur le site Lidl service après-vente (www.lidl-service.com) et vous pourrez ouvrir votre mode d'emploi en saisissant votre référence (IAN) 363935_2010.

AVERTISSEMENT !

- **Faites réparer vos appareils par le service après-vente ou un électricien qualifié et uniquement avec des pièces de rechange d'origine.** Cela assure le maintien de la sécurité de l'appareil.
- **Confiez toujours le remplacement de la fiche ou du cordon d'alimentation au fabricant de l'appareil ou à son service après-vente.** Cela assure le maintien de la sécurité de l'appareil.

Service après-vente

FR Service France

Tel.: 0800 919270

E-Mail: kompernass@lidl.fr

BE Service Belgique

Tel.: 070 270 171 (0,15 EUR/Min.)

E-Mail: kompernass@lidl.be

IAN 363935_2010

Importateur

Veuillez tenir compte du fait que l'adresse suivante n'est pas une adresse de service après-vente. Veuillez d'abord contacter le service mentionné.

KOMPERNASS HANDELS GMBH

BURGSTRASSE 21

44867 BOCHUM

ALLEMAGNE

www.kompernass.com

Déclaration de conformité d'origine

Nous soussignés, KOMPERNASS HANDELS GMBH, responsable du document : Monsieur Semi Uguzlu, BURGSTR. 21, 44867 BOCHUM, ALLEMAGNE, déclarons par la présente que ce produit est en conformité avec les normes, documents normatifs et directives CE suivants :

Directive relative aux machines (2006/42/CE)

Directive européenne sur les basses tensions (2014/35/EU, chargeur seulement)

Directive sur les émissions sonores (2000/14/CE), (2005/88/CE)

Niveau de puissance sonore LWA : garanti : 86 dB (A)

Compatibilité électromagnétique (2014/30/EU)

Directive RoHS (2011/65/EU)*

* La seule responsabilité pour l'établissement de cette déclaration de conformité incombe au fabricant. L'objet décrit ci-dessus de la déclaration répond aux prescriptions de la directive 2011/65/EU du Parlement européen et du Conseil en date du 8 juin 2011 visant la restriction de l'utilisation de certaines substances dangereuses dans les appareils électriques et électroniques.

Normes harmonisées appliquées

EN 62841-1:2015

EN 1012-1:2010

EN ISO 12100:2010

EN 60335-1:2012/A2:2019

EN 60335-2-29:2004/A11:2018

EN 62233:2008

EN 55014-1:2017

EN 55014-2:2015

EN 61000-3-2:2014

EN 61000-3-3:2013

EN IEC 63000:2018

Désignation de type de la machine : Compresseur sans fil 20 V et pompe à air sans fil PKA 20-Li A1

Année de construction : 12-2020

Numéro de série : IAN 363935_2010

Bochum, le 08/12/2020



Semi Uguzlu

- Responsable qualité -

Sous réserve de modifications techniques à des fins de perfectionnement.

Commande de batteries de rechange

Si vous souhaitez commander une batterie de rechange pour votre appareil, vous pouvez le faire très aisément soit sur le site www.kompennass.com soit par téléphone.

En raison d'un stock limité, il est possible que cet article soit épuisé très rapidement.



REMARQUE

- Dans certains pays, la commande de pièces détachées ne peut pas être réalisée en ligne. Dans ce cas, veuillez contacter la hotline du service après-vente.

Commande téléphonique

FR Service France Tel.: 0800 919270

BE Service Belgique Tel.: 070 270 171 (0,15 EUR/Min.)

Pour que votre commande soit traitée plus rapidement, merci de tenir prête la référence article de l'appareil (par ex. IAN 363935) pour répondre à toute demande. Vous trouverez le numéro de référence sur la plaque signalétique ou sur la page de garde de ce mode d'emploi.

Inhoud

Inleiding	52
Gebruik in overeenstemming met bestemming	52
Onderdelen	52
Inhoud van het pakket	53
Technische gegevens	53
Algemene veiligheidsvoorschriften voor elektrisch gereedschap	54
1. Veiligheid op de werkplek	54
2. Elektrische veiligheid	54
3. Veiligheid van personen	55
4. Gebruik en behandeling van het elektrische gereedschap	55
5. Gebruik en behandeling van het accugereedschap	56
6. Service	57
Apparaatspecifieke veiligheidsvoorschriften	57
Uitgebreide veiligheidsvoorschriften	58
Veiligheidsvoorschriften voor opladers en opblaasapparaten	58
Vóór de ingebruikname	59
Accupack opladen (zie afb. A)	59
Accupack in het apparaat plaatsen/uit het apparaat nemen	59
Status van de accu controleren	59
Bediening	59
In- en uitschakelen	60
Display	60
Instelling van de druk	60
Ingebruikname	60
Oppompen/opblazen  ◀ met blaasslang	60
Leegpompen/leegzuigen  ◀ met perslucht slang	61
Adapter	61
Oppompen/opblazen ▶ 	61
Adapter	61
Onderhoud, opslag en reiniging	62
Afvoeren	62
Garantie van Kompernaß Handels GmbH	63
Service	64
Importeur	64
Originele conformiteitsverklaring	65
Vervangende accu bestellen	66
Telefonisch bestellen	66

20 VOLT-ACCU-COMPRESSOR EN -LUCHTPOMP PKA 20-Li A1

Inleiding

Hartelijk gefeliciteerd met de aankoop van uw nieuwe apparaat. U hebt hiermee gekozen voor een hoogwaardig product. De gebruiksaanwijzing maakt deel uit van dit product. Hij bevat belangrijke aanwijzingen voor de veiligheid, het gebruik en het afvoeren van dit product. Lees alle bedienings- en veiligheidsvoorschriften voordat u het product in gebruik neemt. Gebruik het product uitsluitend op de voorgeschreven wijze en voor de aangegeven doeleinden. Geef alle documenten mee als u het product overdraagt aan een derde.

Gebruik in overeenstemming met bestemming

Het apparaat is bedoeld voor het oppompen van fietsbanden en opblaasbare spel, sport- en strandartikelen met gebruik van de meegeleverde adapters. Het apparaat is niet geschikt voor het werken met persluchtapparatuur. Het is ook geschikt voor het meten van de actuele druk. **De drukindicatie is niet geïkt. De compressor is niet geschikt voor het oppompen van autobanden.**

Het apparaat is niet bestemd voor commercieel gebruik. Elk ander gebruik of elke wijziging van het apparaat geldt als niet in overeenstemming met de bestemming en brengt ernstig gevaar voor ongelukken met zich mee. De fabrikant aanvaardt geen enkele aansprakelijkheid voor schade die voortvloeit uit gebruik in strijd met de bestemming.

OPMERKING

- ▶ De gebruiksaanwijzing moet permanent in de onmiddellijke nabijheid van de compressor worden bewaard en ter beschikking zijn van degene die de compressor bedient.

Onderdelen

- ❶ Handgreep
- ❷ Knop voor ontgrendeling van het accupack
- ❸ Accupack*
- ❹ Toets “-”
- ❺ Aan-/uitknop  (voor het display)
- ❻ Toets “+”
- ❼ Aan-/uitknop (opblaasschakelaar met 2 standen)
- ❽ Display
- ❾ Opbergvak (voor de persluchtslang)
- ❿ Persluchtslang-ventieladapter
- ⓫ Persluchtslang
- ⓬ Voet
- ⓭ Opblaasslang
- ⓮ Adapterkop
- ⓯ Adapterkop
- ⓰ Aansluiting van de opblaasslang
- ⓱ Luchtuitlaat op het apparaat
- ⓲ Luchtinlaat op het apparaat
- ⓳ Opbergvak (voor de opblaasslang)
- ⓴ Opbergvak (voor de accessoires)
- ⓵ Toets Accutoestand
- ⓶ Accu-display-LED
- ⓷ Snellader*
- ⓸ Rode controle-LED voor opladen
- ⓹ Groene controle-LED voor opladen
- ⓺ Ventieladapter (Dunlop-/Blitzventiel)
- ⓻ Balnaald
- ⓼ Universele adapter

Inhoud van het pakket

- 1 20 volt-accu-compressor en -luchtpomp
- 1 perslucht slang met ventieladapter
- 1 opblaasslang
- 1 ventieladapter (Dunlop-/Blitzventiel)
- 1 balventiel (balnaald)
- 1 kunststofadapter (universele adapter voor ventielen met binnen-Ø van ca. 8 mm)
- 1 gebruiksaanwijzing

Technische gegevens

Nominale spanning	20 V --- (gelijkstroom)
Max. druk	10,3 bar (150 psi)
Max. snelheid	3500 rpm
Bedrijfsmodus	continue werking bij constante belasting

Luchttransportcapaciteit blower 380 l/min

Luchttransportcapaciteit compressor 21 l/min

Beschermingsklasse IP 30, Bescherming tegen vaste vreemde voorwerpen met een diameter van $\geq 2,5$ mm, geen bescherming tegen water

Gewicht, zonder accu ca. 1.425 kg

Accu PAP 20 A1 *

Type	LITHIUM-ION
Nominale spanning	20 V --- (gelijkstroom)
Capaciteit	2 Ah
Cellen	5

Accu-snellader PLG 20 A1 *

INGANG/Input

Nominale spanning 230-240 V \sim , 50 Hz (wisselstroom)

Nominaal vermogen 65 W

Zekering (intern) 3,15 A

UITGANG/Output

Nominale spanning 21,5 V --- (gelijkstroom)

Nominale stroom 2,4 A

Oplaadduur ca. 60 min

Beschermingsklasse II/ \square (dubbel geïsoleerd)

* DE ACCU EN DE OPLADER ZIJN NIET MEEGELEVERD



Gevaar door hete oppervlakken!



Draag gehoorbescherming!



Alleen voor gebruik binnen!



Blijf uit de regen!

Geluidsemissiewaarde

De meetwaarden werden bepaald overeenkomstig de Europese Richtlijnen 2000/14/EC en 2005/88/EC. Het A-gewogen geluidsniveau is gewoonlijk als volgt:

Accu-compressor

Geluidsdrukniveau	$L_{PA} = 71,3$ dB (A)
Onzekerheid	$K_{PA} = 3$ dB
Geluidsvermogensniveau	$L_{WA} = 84,2$ dB (A)
Onzekerheid	$K_{WA} = 2,03$ dB

Batterij-luchtpomp

Geluidsdrukniveau	$L_{PA} = 71,3$ dB (A)
Onzekerheid	$K_{PA} = 3$ dB
Geluidsvermogensniveau	$L_{WA} = 84,2$ dB (A)
Onzekerheid	$K_{WA} = 2,03$ dB

Totale trillingswaarde

Totale trillingswaarden (vectorsom van drie richtingen) bepaald conform EN 62841:

Trillingsemissiewaarde	$a_h = 3,845$ m/s ²
Onzekerheid	$K = 1,5$ m/s ²



Indicatie van het geluidsvermogensniveau LWA in dB.

OPMERKING

- ▶ De vermelde totale trillingswaarden en trillingsemisssiewaarden zijn in een genormeerde testopstelling gemeten en kunnen ook worden gebruikt voor vergelijking van een elektrisch gereedschap met een ander elektrisch gereedschap.
- ▶ De vermelde totale trillingswaarden en trillingsemisssiewaarden kunnen ook worden gebruikt voor een voorlopige inschatting van de belasting.

⚠ WAARSCHUWING!

- ▶ De trillings- en geluidsemisssieniveaus kunnen tijdens het daadwerkelijke gebruik van het elektrische gereedschap afwijken van de vermelde waarden, afhankelijk van de aard en het gebruik van het elektrische gereedschap, en in het bijzonder afhankelijk van het soort werkstuk dat wordt bewerkt.
- ▶ Probeer de belasting zo klein mogelijk te houden. Om de trillingsbelasting te reduceren, kunt u bijvoorbeeld handschoenen dragen tijdens het gebruik van het gereedschap en slechts beperkte tijd met het gereedschap werken. Daarbij dient u rekening te houden met alle aspecten van de bedrijfscyclus (bijvoorbeeld perioden waarin het gereedschap is uitgeschakeld en perioden waarin het gereedschap weliswaar is ingeschakeld, maar niet wordt belast).



Algemene veiligheidsvoorschriften voor elektrisch gereedschap

⚠ WAARSCHUWING!

- ▶ Lees alle veiligheidsvoorschriften, aanwijzingen, afbeeldingen en technische gegevens van dit elektrische gereedschap. Het niet-naleven van de navolgende aanwijzingen kan elektrische schokken, brand en/of ernstig letsel veroorzaken.

Bewaar alle veiligheidsvoorschriften en instructies voor toekomstig gebruik.

De in de veiligheidsvoorschriften gebruikte term "elektrisch gereedschap" heeft betrekking op elektrisch gereedschap dat op netvoeding werkt (met snoer) en op elektrisch gereedschap dat op accu's werkt (zonder snoer).

1. Veiligheid op de werkplek

- a) Houd uw werkomgeving schoon en goed verlicht. Wanorde en een niet-verlichte werkomgeving kunnen leiden tot ongelukken.
- b) Gebruik het elektrische gereedschap niet in explosiegevaarlijke omgevingen waarin zich brandbare vloeistof, gas of stof bevindt. Elektrisch gereedschap geeft namelijk vonken af die stof of dampen kunnen doen ontvlammen.
- c) Houd kinderen en andere personen uit de buurt terwijl u elektrisch gereedschap gebruikt. Als u afgeleid raakt, zou u namelijk de controle over het elektrische gereedschap kunnen verliezen.

2. Elektrische veiligheid

- a) De stekker van het elektrische gereedschap moet in het stopcontact passen. De stekker mag op geen enkele wijze worden veranderd. Gebruik geen verloopstekker in combinatie met geaard elektrisch gereedschap. Onveranderde stekkers en passende stopcontacten verminderen het risico op een elektrische schok.

- b) Voorkom lichamelijk contact met geaarde oppervlakken zoals buizen, verwarmingstoestellen, fornuizen en koelkasten. Er bestaat een verhoogd risico op een elektrische schok als uw lichaam geaard is.
- c) Houd elektrisch gereedschap uit de buurt van regen of vocht. Als er water in een elektrisch gereedschap binnendringt, bestaat er verhoogd risico op een elektrische schok.
- d) Gebruik het aansluitsnoer niet voor oneigenlijke doelen, bijvoorbeeld om het elektrische gereedschap te dragen, om het gereedschap op te hangen of om de stekker uit het stopcontact te trekken. Houd het aansluitsnoer uit de buurt van hitte, olie, scherpe randen of bewegende onderdelen. Beschadigde of in de war geraakte aansluitsnoeren verhogen de kans op een elektrische schok.
- e) Gebruik bij het werken met elektrisch gereedschap buitenshuis alleen verlengsnoeren die zijn goedgekeurd voor gebruik buitenshuis. Het gebruik van een verlengsnoer dat geschikt is voor gebruik buitenshuis, vermindert het risico op een elektrische schok.
- f) Als u het niet kunt vermijden om het elektrische gereedschap in een vochtige omgeving te gebruiken, maak dan gebruik van een aardlekschakelaar. Het gebruik van een aardlekschakelaar vermindert het risico op een elektrische schok.
- c) Voorkom onbedoelde inschakeling. Controleer of het elektrische gereedschap uitgeschakeld is voordat u het aansluit op de netvoeding en/of op een accu en voordat u het gereedschap optilt of draagt. Als u bij het dragen van elektrisch gereedschap uw vinger op de aan-/uiknop houdt of als u reeds ingeschakeld elektrisch gereedschap op de netvoeding aansluit, kan dit tot ongelukken leiden.
- d) Verwijder alle afstelgereedschap of moersleutels voordat u het elektrische gereedschap aanzet. Gereedschap of moersleutels die zich in een draaiend onderdeel van het elektrische gereedschap bevinden, kunnen letsel veroorzaken.
- e) Voorkom een abnormale lichaamshouding. Zorg dat u stevig staat en bewaar altijd uw evenwicht. Zo kunt u het elektrische gereedschap in onverwachte situaties beter onder controle houden.
- f) Draag geschikte kleding. Draag geen wijde kleding of sieraden. Houd haar en kleding uit de buurt van bewegende onderdelen. Loszittende kleding, sieraden of haren kunnen door bewegende onderdelen worden gegrepen.
- g) Als stofafzuigings- en opvangvoorzieningen kunnen worden bevestigd, moeten deze worden aangesloten en correct worden gebruikt. Het gebruik van een stofafzuiging kan risico's door stof beperken.

3. Veiligheid van personen

- a) Wees alert, let op wat u doet en gebruik uw gezond verstand wanneer u elektrisch gereedschap gebruikt. Gebruik geen elektrisch gereedschap als u moe bent of onder invloed bent van drugs, alcohol of medicijnen. Eén moment van onoplettendheid kan bij het gebruik van elektrisch gereedschap al tot ernstig letsel leiden.
- b) Draag persoonlijke beschermingsmiddelen en draag altijd een veiligheidsbril. Het dragen van persoonlijke beschermingsmiddelen zoals een stofmasker, antislip-veiligheidsschoenen, een veiligheidshelm of gehoorbescherming, afhankelijk van het type en het gebruik van het elektrische gereedschap, vermindert het risico op letsel.
- h) Laat u niet misleiden door schijnbare veiligheid en negeer de veiligheidsregels voor elektrisch gereedschap niet, ook wanneer u na veelvuldig gebruik vertrouwd bent met het elektrische gereedschap. Onachtzaamheid kan in een fractie van een seconde tot ernstig letsel leiden.

4. Gebruik en behandeling van het elektrische gereedschap

- a) Voorkom overbelasting van het elektrische gereedschap. Gebruik voor uw werkzaamheden het daarvoor bedoelde elektrische gereedschap. Met een geschikt elektrisch gereedschap werkt u beter en veiliger in het aangegeven vermogensbereik.

- b) Gebruik geen elektrisch gereedschap waarvan de aan-/uitknop defect is. Elektrisch gereedschap dat niet meer aan- of uitgezet kan worden, is gevaarlijk en moet worden gerepareerd.
- c) Haal de stekker uit het stopcontact en/of verwijder de afneembare accu voordat u instellingen aan het apparaat verricht, hulpstukken verwisselt of het elektrische gereedschap weglegt. Deze voorzorgsmaatregel voorkomt dat het elektrische gereedschap onbedoeld kan worden gestart.
- d) Berg elektrisch gereedschap buiten het bereik van kinderen op als het niet in gebruik is. Zorg ervoor dat het elektrische gereedschap niet wordt gebruikt door personen die er niet mee vertrouwd zijn of die deze instructies niet hebben gelezen. Elektrisch gereedschap is gevaarlijk als het door onervaren personen wordt gebruikt.
- e) Onderhoud elektrisch gereedschap en hulpstukken zorgvuldig. Controleer of bewegende onderdelen naar behoren werken en niet klemmen, en of er geen onderdelen gebroken of zodanig beschadigd zijn dat de werking van het elektrische gereedschap wordt aangetast. Laat beschadigde onderdelen vóór de ingebruikname van het elektrische gereedschap repareren. Veel ongelukken zijn het gevolg van slecht onderhoud van elektrisch gereedschap.
- f) Houd snijwerktuigen scherp en schoon. Met zorg onderhouden snijwerktuigen lopen minder vaak vast en zijn gemakkelijker te bedienen.
- g) Gebruik elektrisch gereedschap, hulpstukken en dergelijke in overeenstemming met de handleiding. Houd daarbij rekening met de werkomstandigheden en de te verrichten werkzaamheden. Het gebruik van elektrisch gereedschap voor andere doeleinden dan de beoogde toepassingen kan tot gevaarlijke situaties leiden.
- h) Houd handgrepen en greepvlakken droog, schoon en vrij van olie en vet. Bij gladde handgrepen en greepvlakken is een veilige bediening en controle van het elektrische gereedschap in onvoorziene situaties niet mogelijk.

5. Gebruik en behandeling van het accugereedschap

- a) Laad de accu's uitsluitend op met een oplader die door de fabrikant wordt aanbevolen. Er bestaat brandgevaar als een oplader die voor een bepaald type accu's bestemd is, voor andere accu's wordt gebruikt.
- b) Gebruik alleen de daarvoor bestemde accu's in de elektrische apparaten. Het gebruik van andere accu's kan tot verwondingen en brandgevaar leiden.
- c) Houd een niet-gebruikte accu uit de buurt van paperclips, munten, sleutels, spijkers, schroeven en andere kleine metalen voorwerpen die een overbrugging van de contacten kunnen veroorzaken. Kortsluiting tussen de accucontacten kan verbrandingen of brand tot gevolg hebben.
- d) Bij onjuist gebruik kan er vloeistof uit de accu lekken. Vermijd contact met accuvloeistof. Spoel bij onbedoeld contact met accuvloeistof de vloeistof weg met water. Raadpleeg bovendien een arts als er accuvloeistof in de ogen komt. Lekkende accuvloeistof kan leiden tot huidirritatie en brandwonden.
- e) Gebruik geen beschadigde of gemodificeerde accu. Beschadigde of gemodificeerde accu's kunnen zich onvoorspelbaar gedragen en brand, explosies of letselgevaar tot gevolg hebben.

- f) Stel een accu niet bloot aan vuur of hoge temperaturen. Vuur en temperaturen boven 130 °C (265 °F) kunnen een explosie veroorzaken.
- g) Volg alle aanwijzingen voor het opladen op en laad de accu of het accugereedschap nooit op buiten het in de gebruiksaanwijzing aangegeven temperatuurbereik. Bij verkeerd opladen of opladen buiten het toegestane temperatuurbereik kan de accu stuk gaan en kan het brandgevaar toenemen.



VOORZICHTIG! EXPLOSIEGEVAAR!
Laad niet-oplaadbare accu's nooit op.



Bescherm de accu tegen hitte, bijv. ook tegen continu zonlicht, vuur, water en vocht. Er bestaat explosiegevaar.

6. Service

- a) Laat uw elektrische gereedschap alleen door gekwalificeerde vakmensen en uitsluitend met originele vervangingsonderdelen repareren. Op die manier blijft de veiligheid van het elektrische gereedschap gewaarborgd.
- b) Pleeg nooit onderhoud aan beschadigde accu's. Alle accuonderhoud mag uitsluitend worden uitgevoerd door de fabrikant of een bevoegde klantenservice.

Apparaatspecifieke veiligheidsvoorschriften

- Dit apparaat mag niet worden gebruikt door kinderen, en evenmin door personen met verminderde fysieke, zintuiglijke of geestelijke vermogens of gebrek aan ervaring en kennis. Kinderen mogen niet met het apparaat spelen. Kinderen mogen geen reiniging en gebruikersonderhoud uitvoeren.
- Bescherm het toestel tegen regen en vocht.
- Vermijd het gebruik van de compressor bij temperaturen onder +5 °C.
- Laat het apparaat nooit onbeheerd achter als het in werking is.
- Voorzichtig! Gebruik de compressor slechts gedurende korte perioden. Bij ononderbroken gebruik gedurende meer dan 10 minuten raakt het apparaat oververhit. Schakel het apparaat meteen uit en laat het minstens 10 min. afkoelen.
- Letselgevaar! Stel de op te pompen voorwerpen niet bloot aan meer dan de voorgeschreven druk. De voorwerpen kunnen exploderen en letsel en/of materiële schade veroorzaken.
- Overschrijd het toegelaten vermogensbereik van de compressor niet. Pomp geen banden op van tractoren, vrachtwagens of vergelijkbaar grote banden.
- Bewerk geen materiaal dat in potentie licht ontvlambaar of explosief is, of zou kunnen zijn.
- Gebruik het apparaat nooit voor doeleinden waarvoor het niet bestemd is.
- Het apparaat moet altijd schoon, droog en vrij van olie of smeervet zijn.

- Gebruik nooit benzine of andere brandbare vloeistoffen om het apparaat te reinigen! In het apparaat achtergebleven dampen kunnen door vonken ontbranden en leiden tot het exploderen van het apparaat.
- Blijf altijd alert! Gebruik het apparaat in geen geval wanneer u niet geconcentreerd bent of als u zich niet lekker voelt.
- Voorkom zware belasting van het leidingsysteem door flexibele slangverbindingen te gebruiken om knikken te voorkomen.

Uitgebreide veiligheidsvoorschriften

- Gebruik geen beschadigde of gemodificeerde accu. Beschadigde of gemodificeerde accu's kunnen zich onvoorspelbaar gedragen en brand, explosies of letselgevaar tot gevolg hebben.
- Stel een accu niet bloot aan vuur of hoge temperaturen. Vuur of temperaturen boven 130 °C (265 °F) kunnen een explosie veroorzaken.
- Volg alle aanwijzingen voor het opladen op en laad de accu of het accugereedschap nooit op buiten het in de gebruiksaanwijzing aangegeven temperatuurbereik. Bij verkeerd opladen of opladen buiten het toegestane temperatuurbereik kan de accu stuk gaan en kan het brandgevaar toenemen.

Veiligheidsvoorschriften voor opladers en opblaasapparaten

- Dit apparaat mag worden gebruikt door kinderen vanaf 8 jaar en door personen met beperkte fysieke, zintuiglijke of geestelijke vermogens of gebrek aan ervaring of kennis, mits ze onder toezicht staan of over het veilige gebruik van het apparaat zijn geïnstrueerd en de daaruit resulterende gevaren hebben begrepen. Kinderen mogen niet met het apparaat spelen. Kinderen mogen zonder toezicht geen reiniging en gebruikersonderhoud uitvoeren.



De oplader is alleen geschikt voor gebruik binnenshuis.

⚠ WAARSCHUWING!

- Wanneer het snoer van dit apparaat beschadigd raakt, moet het worden vervangen door de fabrikant of de klantenservice van de fabrikant of een persoon met vergelijkbare kwalificaties, om risico's te voorkomen.

⚠ LET OP!

- ◆ Met deze oplader kunnen alleen de volgende accu's worden opgeladen: PAP 20 A1/PAP 20 A2/PAP 20 A3/PAP 20 B1/PAP 20 B3.
- ◆ Een actuele lijst met compatibele accu's is te vinden op www.Lidl.de/Akku.

Vóór de ingebruikname

Accupack opladen (zie afb. A)

VOORZICHTIG!

- ▶ Trek altijd de stekker uit het stopcontact voordat u het accupack **3** uit de oplader haalt resp. in de oplader plaatst.

OPMERKING

- ▶ Laad het accupack nooit op als de omgevingstemperatuur lager is dan 10 °C of hoger is dan 40 °C. Als een lithium-ion-accu langere tijd moet worden opgeslagen, moet de laadtoestand periodiek worden gecontroleerd. De optimale laadtoestand ligt tussen 50% en 80%. De accu moet worden opgeslagen in een koele, droge omgeving met een temperatuur tussen 0 °C en 50 °C.

- ◆ Plaats het accupack **3** op de snellader **23** (zie afb. A).
- ◆ Steek de stekker in het stopcontact. De controle-LED **24** brandt rood.
- ◆ De groene controle-LED **25** geeft aan dat het opladen is voltooid en dat het accupack **3** klaar is voor gebruik.

LET OP!

- ◆ Als de rode controle-LED **24** knippert, is het accupack **3** oververhit en kan het niet worden opgeladen.
- ◆ Als de rode en de groene controle-LED **24** **25** tegelijkertijd knipperen, is het accupack **3** defect.
- ◆ Schakel de oplader tussen twee opeenvolgende oplaadcycli minstens 15 minuten uit. Haal daarvoor de stekker uit het stopcontact.

Accupack in het apparaat plaatsen/ uit het apparaat nemen

Accupack plaatsen

- ◆ Klik het accupack **3** vast in het apparaat.

Accupack uit het apparaat halen

- ◆ Druk op de ontgrendelknop **2** en neem het accupack **3** uit het apparaat.

Status van de accu controleren

- ◆ Druk voor controle van de accutoestand op de toets Accutoestand **21** (zie ook afbeelding A op de uitvouwpagina).
De toestand of resterende capaciteit wordt als volgt door de accu-display-LED **22** aangegeven:
ROOD/ORANJE/GROEN = maximale lading
ROOD/ORANJE = middelhoge lading
ROOD = zwakke lading - accu opladen

Bediening

OPMERKING

- ▶ Het apparaat trilt tijdens het gebruik. Zet het apparaat daarom tijdens het gebruik op een stevige ondergrond. Op de onderzijde van het apparaat zijn daartoe vier voetjes **12** aangebracht.

LET OP!

- ▶ Het apparaat is niet geschikt voor langdurig continu gebruik. Laat het apparaat bij continue gebruik maximaal 10 minuten werken. Verwijder bij oververhitting het accupack **3** onmiddellijk. Neem het apparaat weer in gebruik nadat het is afgekoeld.
- ◆ Haal de accessoires die u nodig hebt uit het opbergvak **20**.

In- en uitschakelen

Apparaat (luchtpomp) inschakelen ◀

- ◆ Zet de aan-/uitknop **7** op de stand  ◀.

Apparaat (compressor) inschakelen ▶

- ◆ Zet de aan-/uitknop **7** op de stand ▶ .
- ◆ Het apparaat start zodra u het display **8** inschakelt (zie het hoofdstuk "Display").

OPMERKING

- ▶ De compressor werkt niet wanneer het display **8** is uitgeschakeld.

Apparaat uitschakelen

- ◆ Zet de aan-/uitknop **7** op de stand ○.

Display

- ◆ Druk op de aan-/uitknop **5**  om het display **8** in te schakelen.
- ◆ Na twee seconden wordt de actuele druk van het aangesloten voorwerp aangegeven.

OPMERKING

- ▶ Wanneer de perslucht slang niet op een bepaald voorwerp is aangesloten, staat op het display **8** een "0".
- ◆ Op het display **8** kunt u switchen tussen "bar", "psi" en "kpa" door op de aan-/uitknop **5**  te drukken.

OPMERKING

- ▶ Het display **8** en daarmee ook de compressor wordt na ca. drie minuten zonder activiteit automatisch uitgeschakeld.
- ▶ De compressor werkt niet wanneer het display **8** is uitgeschakeld.
- ▶ De compressor gaat automatisch uit wanneer de vooringestelde druk is bereikt.
- ◆ Houd de aan-/uitknop **5**  5 seconden ingedrukt om het display **8** uit te schakelen.

Instelling van de druk

- ◆ Druk op de toets "+" **6** of de toets "-" **4** om de gewenste druk in te stellen.

TIP

- ▶ Wanneer u de toets "+" **6** of de toets "-" **4** lang ingedrukt houdt, verandert de druk snel.

Ingebruikname

Oppompen/opblazen ◀ met blaasslang

- ◆ Haal de ventieldop van het op te blazen artikel af.
- ◆ Haal de opblaasslang **13** uit het opbergvak **19**.
- ◆ Monteer de aansluiting van de opblaasslang **15** op de luchtuitlaat **17**. Draai deze daarvoor met de wijzers van de klok mee vast.
- ◆ Monteer de passende adapter **14** of **15** op de opblaasslang **13**.
- ◆ Steek de adapter **14** of **15** in het ventiel van het op te blazen artikel.
- ◆ Schakel het apparaat in door de aan-/uitknop **7** op de stand  ◀ te zetten.
- ◆ Wanneer het gewenste vulvolume is bereikt, zet u het apparaat uit door de aan-/uitknop **7** op de stand ○ te zetten.
- ◆ Verwijder nu de adapter **14** of **15**.
- ◆ Bevestig de ventieldop van het opgeblazen artikel weer.

Leegpompen/leegzuigen ◀ met perslucht slang

- ◆ Haal de ventieldop van het leeg te pompen artikel af.
- ◆ Haal de opblaasslang **13** uit het opbergvak **19**.
- ◆ Schuif de aansluiting van de opblaasslang **16** op de luchtinlaat **18**.
- ◆ Monteer de passende adapter **14** of **15** op de opblaasslang **13**.
- ◆ Steek de adapter **14** of **15** in het ventiel van het leeg te pompen artikel.
- ◆ Schakel het apparaat in door de aan-/uitknop **7** op de stand  ◀ te zetten.
- ◆ Wanneer het artikel helemaal leeggezogen is, zet u het apparaat uit door de aan-/uitknop **7** op de stand ○ te zetten.
- ◆ Verwijder nu de adapter **14** of **15**.

Adapter

Adapter **14**

Voor standaardventielen met een binnendiameter vanaf 8 mm.

Adapter **15**

Voor artikelen met een schroefventiel. Leegzuigen is alleen mogelijk met afgeschroefd ventiel en met deze adapter.

Oppompen/opblazen ▶

- ◆ Schakel het display **8** in (zie het hoofdstuk "Display").
- ◆ Stel de gewenste druk in (zie het hoofdstuk "Instelling van de druk").
- ◆ Haal de perslucht slang **11** uit het opbergvak **9**.
- ◆ Bevestig een van de meegeleverde adapters **26**, **27** of **28** op de perslucht slang-ventieladapter **10** (zie illustratie).

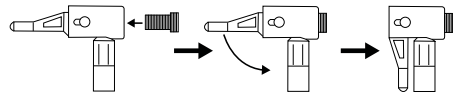

- ◆ Sluit de adapter **26**, **27** of **28** aan op het op te pompen voorwerp.
- ◆ Zet de aan-/uitknop **7** op de stand ▶ . Het apparaat start.
- ◆ De compressor wordt automatisch uitgeschakeld zodra de ingestelde druk is bereikt.
- ◆ Trek de adapter **26**, **27** of **28** uit het opgepompte voorwerp.

Adapter

Adapter **26**

Met het Dunlopventiel kunnen fietsbanden op eenvoudige wijze worden opgepompt.

Adapter **27**

De balnaald kan worden gebruikt voor het oppompen van diverse soorten ballen.

Adapter **28**

De universele adapter kan worden gebruikt voor het oppompen van luchtbedden e.d.

Onderhoud, opslag en reiniging



WAARSCHUWING! GEVAAR VOOR ELEKTRISCHE SCHOK! Haal voor reiniging de oplader uit het stopcontact.

OPMERKING

► Vergewis u ervan dat het accupack **3** is verwijderd voordat u werkzaamheden aan het apparaat verricht. Dit voorkomt onbedoeld inschakelen.

- De accu-apparaten zijn onderhoudsvrij.
- De apparaten moet altijd schoon, droog en vrij van olie of smeervet zijn.
- Er mogen geen vloeistoffen in het apparaat terechtkomen.
- Gebruik een doek om de behuizingen schoon te maken. Gebruik nooit benzine, oplosmiddelen of schoonmaakmiddelen die kunststof aantasten.
- Berg de apparaten en accessoires altijd schoon, stofvrij en droog op.
- Als u de apparaten langere tijd niet gebruikt, haal dan de accu's eruit en berg ze op een schone, droge plek op waar geen rechtstreeks zonlicht binnenkomt.
- Als een lithium-ion-accu langere tijd moet worden opgeslagen, moet de laadtoestand periodiek worden gecontroleerd. De optimale laadtoestand ligt tussen 50% en 80%. Het optimale opslagklimaat is koel en droog.
- Pleeg nooit onderhoud aan beschadigde accu's. Onderhoudswerkzaamheden aan accu's mogen uitsluitend worden uitgevoerd door de fabrikant of een bevoegde klantenservice.

OPMERKING

► Niet-vermelde vervangingsonderdelen (zoals accu, oplader) kunt u bestellen via onze service-hotline.

Afvoeren



De verpakking bestaat uit milieuvriendelijke materialen, die u via de plaatselijke recyclepunten kunt afvoeren.



Deponeer elektrische apparaten niet bij het huisvuil!

Conform de Europese richtlijn 2012/19/EU moet afgedankt elektrisch gereedschap gescheiden worden ingezameld en op een milieuvriendelijke wijze worden gerecycled.



Deponeer accu's niet bij het huisvuil!

Defecte of afgedankte accu's moeten conform richtlijn 2006/66/EC worden gerecycled. Lever de accu en/of het apparaat in bij de hiervoor bestemde inzamelpunten.

Over afvoermogelijkheden voor afgedankt elektrisch gereedschap/accupacks kunt u informatie opvragen bij uw gemeentereiniging.



Voer de verpakking af conform de milieuvoorschriften. Let op de aanduiding op de verschillende verpakkingsmaterialen en voer ze zo nodig gescheiden af. De verpakkingsmaterialen zijn voorzien van afkortingen (a) en cijfers (b) met de volgende betekenis: 1-7: kunststoffen, 20-22: papier en karton, 80-98: composietmaterialen.



Informatie over mogelijkheden voor het afvoeren van het afgedankte product krijgt u bij uw gemeentereiniging.



Het product is recycleerbaar; er is een uitgebreide producentenverantwoordelijkheid op van toepassing en het afval wordt gescheiden ingezameld.

Garantie van Kompernaß Handels GmbH

Geachte klant,

U hebt op dit apparaat 3 jaar garantie vanaf de aankoopdatum. In geval van gebreken in dit product hebt u wettelijke rechten tegenover de verkoper van het product. Deze wettelijke rechten worden door onze hierna beschreven garantie niet beperkt.

Garantievoorwaarden

De garantieperiode geldt vanaf de datum van aankoop. Bewaar de kassabon zorgvuldig. U hebt hem nodig als bewijs van aankoop.

Als er binnen drie jaar vanaf de aankoopdatum van dit product een materiaal- of fabricagefout optreedt, wordt - naar onze keuze - het product door ons kosteloos gerepareerd of vervangen of wordt de koopprijs terugbetaald. Voorwaarde voor deze garantie is dat het defecte apparaat en het aankoopbewijs (kassabon) binnen de termijn van drie jaar worden overlegd en dat kort wordt omschreven waaruit het gebrek bestaat en wanneer het is opgetreden.

Wanneer het defect door onze garantie wordt gedekt, krijgt u het gerepareerde product of een nieuw product retour. Met de reparatie of vervanging van het product begint er geen nieuwe garantieperiode.

U hebt op de accupacks van de X 12 V Team-serie en de X 20 V Team-serie 3 jaar garantie vanaf de aankoopdatum.

Garantieperiode en wettelijke aanspraken bij gebreken

De garantieperiode wordt door deze waarborg niet verlengd. Dat geldt ook voor vervangen en gerepareerde onderdelen. Eventueel al bij aankoop aanwezige schade en gebreken moeten meteen na het uitpakken worden gemeld. Voor reparaties na afloop van de garantieperiode worden kosten in rekening gebracht.

Garantieomvang

Het apparaat is op basis van strenge kwaliteitsnormen met de grootst mogelijke zorg vervaardigd en voorafgaand aan de levering nauwkeurig gecontroleerd.

De garantie geldt voor materiaal- of fabricagefouten. Deze garantie geldt niet voor productonderdelen die onderhevig zijn aan normale slijtage en die daarom als slijtonderdelen worden beschouwd, of voor schade aan breekbare onderdelen zoals schakelaars of onderdelen die van glas zijn gemaakt.

Deze garantie vervalt wanneer het product is beschadigd, ondeskundig is gebruikt of is gerepareerd. Voor deskundig gebruik van het product moeten alle in de gebruiksaanwijzing beschreven aanwijzingen precies worden opgevolgd. Gebruiksdoeleinden en handelingen die in de gebruiksaanwijzing worden afgeraden of waarvoor wordt gewaarschuwd, moeten beslist worden vermeden.

Het product is uitsluitend bestemd voor privégebruik en niet voor bedrijfsmatige doeleinden. Bij verkeerd gebruik en ondeskundige behandeling, bij gebruik van geweld en bij reparaties die niet door ons erkend servicefiliaal zijn uitgevoerd, vervalt de garantie.

Garantieperiode geldt niet bij

- normale afname van de accucapaciteit
- commercieel/bedrijfsmatig gebruik van het product
- beschadiging of modificatie van het product door de klant
- niet-naleving van de veiligheids- en onderhoudsvoorschriften, bedieningsfouten
- schade door natuurrampen

Afhandeling bij een garantiekwesite

Voor een snelle afhandeling van uw aanvraag neemt u de volgende aanwijzingen in acht:

- Houd voor alle aanvragen de kassabon en het artikelnummer (bijv. IAN 12345) als aankoopbewijs bij de hand.
- Het artikelnummer vindt u op het typeplaatje van het product, op het product gegraveerd, op de titelpagina van de gebruiksaanwijzing (linksonder) of op de sticker op de achter- of onderkant van het product.
- Als er fouten in de werking of andere gebreken optreden, neemt u eerst contact op met de hierna genoemde serviceafdeling, **telefonisch** of **via e-mail**.
- Een als defect geregistreerd product kunt u dan zonder portokosten naar het aan u doorgegeven serviceadres sturen. Voeg het aankoopbewijs (kassabon) bij en vermeld waaruit het gebrek bestaat en wanneer het is opgetreden.



Op www.lidl-service.com kunt u deze en vele andere handleidingen, productvideo's en installatiesoftware downloaden.

Met deze QR-code gaat u direct naar de website van Lidl Service (www.lidl-service.com) en kunt u met het invoeren van het artikelnummer (IAN) 363935_2010 de gebruiksaanwijzing openen.

WAARSCHUWING!

- Laat uw apparaten door het servicepunt of een elektricien repareren, en uitsluitend met originele vervangingsonderdelen. Op die manier blijft de veiligheid van het apparaat gewaarborgd.
- Laat de stekker of het snoer altijd vervangen door de fabrikant van het apparaat of diens klantenservice. Op die manier blijft de veiligheid van het apparaat gewaarborgd.

Service

Service Nederland

Tel.: 0900 0400223 (0,10 EUR/Min.)

E-Mail: kompernass@lidl.nl

Service België

Tel.: 070 270 171 (0,15 EUR/Min.)

E-Mail: kompernass@lidl.be

IAN 363935_2010

Importeur

Let op: het volgende adres is geen serviceadres. Neem eerst contact op met het opgegeven serviceadres.

KOMPERNASS HANDELS GMBH

BURGSTRASSE 21

44867 BOCHUM

DUISSLAND

www.kompernass.com

Originele conformiteitsverklaring

Wij, KOMPERNASS HANDELS GMBH, documentverantwoordelijke persoon: de heer Semi Uguzlu, BURGSTR. 21, 44867 BOCHUM, DUITSLAND, verklaren hierbij dat dit product voldoet aan de volgende normen, normatieve documenten en EU-richtlijnen:

Machinerichtlijn (2006/42/EC)

EG-laagspanningsrichtlijn (2014/35/EU, alleen oplader)

Geluidsemissie richtlijn (2000/14/EC), (2005/88/EC)

Geluidsvermogensniveau LWA: Gegarandeerd: 86 dB (A)

Elektromagnetische compatibiliteit (2014/30/EU)

RoHS-richtlijn (2011/65/EU)*

* De volledige verantwoordelijkheid voor het afgeven van deze conformiteitsverklaring ligt bij de fabrikant. Het hierboven beschreven object van de verklaring voldoet aan de voorschriften van de Richtlijn 2011/65/EU van het Europees Parlement en de Raad van 8 juni 2011 aangaande de beperking van het gebruik van bepaalde gevaarlijke stoffen in elektrische en elektronische apparaten.

Toegepaste geharmoniseerde normen

EN 62841-1:2015

EN 1012-1:2010

EN ISO 12100:2010

EN 60335-1:2012/A2:2019

EN 60335-2-29:2004/A11:2018

EN 62233:2008

EN 55014-1:2017

EN 55014-2:2015

EN 61000-3-2:2014

EN 61000-3-3:2013

EN IEC 63000:2018

Typeaanduiding van het apparaat: 20 volt-accu-compressor en -luchtpomp PKA 20-Li A1

Productiejaar: 12-2020

Serienummer: IAN 363935_2010

Bochum, 08-12-2020



Semi Uguzlu

- Kwaliteitsmanager -

Technische wijzigingen vanwege verdere ontwikkeling voorbehouden.

Vervangende accu bestellen

Wanneer u voor uw apparaat een vervangende accu wilt bestellen, kunt u dit eenvoudig online via www.kompernass.com of telefonisch afhandelen.

Dit artikel kan vanwege de beperkte voorraad na korte tijd uitverkocht zijn.



OPMERKING

- In sommige landen is het online bestellen van vervangingsonderdelen niet mogelijk. Neem in dat geval contact op met de servicehelpdesk.



Telefonisch bestellen

NL Service Nederland Tel.: 0900 0400223 (0,10 EUR/Min.)

BE Service België Tel.: 070 270 171 (0,15 EUR/Min.)

Voor een snelle verwerking van uw bestelling dient u voor alle aanvragen het artikelnummer (bijv. IAN 363935) van het apparaat bij de hand te hebben. Het artikelnummer vindt u op het typeplaatje van het apparaat of op de titelpagina van deze gebruiksaanwijzing.

Obsah

Úvod	68
Použití v souladu s určením	68
Vybavení	68
Rozsah dodávky	69
Technické údaje	69
Obecné bezpečnostní pokyny pro elektrická nářadí	70
1. Bezpečnost na pracovišti	70
2. Elektrická bezpečnost	70
3. Bezpečnost osob	71
4. Manipulace s elektrickým nářadím a jeho použití	71
5. Manipulace s akumulátorovým nářadím a jeho použití	72
6. Servis	72
Bezpečnostní pokyny specifické pro přístroj	72
Rozšířené bezpečnostní pokyny	73
Bezpečnostní pokyny pro nabíječky a dmýchadlo	73
Před uvedením do provozu	74
Nabíjení akumulátoru (viz obr. A)	74
Vložení akumulátoru do přístroje/jeho vyjmutí z přístroje	74
Kontrola stavu akumulátoru	74
Obsluha	74
Zapnutí a vypnutí	75
Zobrazení na displeji	75
Nastavení tlaku	75
Uvedení do provozu	75
Huštění/nafukování  ◀ pomocí dmychadlové hadice	75
Odčerpávání/odsávání  ◀ hadicí na stlačený vzduch	76
Adaptér	76
Huštění/nafukování ▶ 	76
Adaptér	76
Údržba, skladování a čištění	77
Likvidace	77
Záruka společnosti Kompnass Handels GmbH	78
Servis	79
Dovozce	79
Originální prohlášení o shodě	80
Objednávka náhradního akumulátoru	81
Telefonická objednávka	81

AKU KOMPRESOR A PUMPA 20 V PKA 20-Li A1

Úvod

Blahopřejeme vám k zakoupení vašeho nového přístroje. Rozhodli jste se tím pro vysoce kvalitní výrobek. Návod k obsluze je součástí tohoto výrobku. Obsahuje důležité informace o bezpečnosti, použití a likvidaci. Před použitím výrobku se seznámte se všemi provozními a bezpečnostními pokyny. Výrobek použijte pouze předepsaným způsobem a pro uvedené oblasti použití. Při předávání výrobku třetím osobám předejte spolu s ním i tyto podklady.

Použití v souladu s určením

Přístroj je určen k huštění pneumatik jízdních kol a nafukovacích hraček a sportovních a plážových potřeb, a to s použitím přiložených adaptérů. Přístroj není vhodný k provozu pneumatického nářadí. Je také vhodný pro měření aktuálního tlaku. **Manometr není cejchovaný. Kompresor není vhodný k huštění pneumatik pro automobily.**

Přístroj není určen pro podnikatelské účely. Jakékoli jiné použití nebo úprava přístroje jsou považovány za použití v rozporu s určením a představují značné riziko úrazu. Za škody, které vzniknou při použití v rozporu s určením, nepřebírá výrobce odpovědnost.

UPOZORNĚNÍ

- ▶ Návod k použití musí být uložen v bezprostřední blízkosti kompresoru a obsluze musí být stále k dispozici.

Vybavení

- 1 rukojeť přístroje
- 2 odjišťovací tlačítko akumulátoru
- 3 akumulátor*
- 4 tlačítko „-“
- 5 tlačítko ZAP/VYP  (pro displej)
- 6 tlačítko „+“
- 7 spínač ZAP/VYP (2stupňový spínač dmýchadla)
- 8 zobrazení na displeji
- 9 úložná přihrádka (pro hadici na stlačený vzduch)
- 10 adaptér ventilku hadice na stlačený vzduch
- 11 hadice na stlačený vzduch
- 12 stojan
- 13 hadice dmýchadla
- 14 tryska pro adaptér
- 15 tryska pro adaptér
- 16 přípojka hadice dmýchadla
- 17 výpusť vzduchu na přístroji
- 18 přívod vzduchu na přístroji
- 19 úložná přihrádka (pro hadici dmýchadla)
- 20 úložná přihrádka (pro příslušenství)
- 21 tlačítko stavu akumulátoru
- 22 LED displej akumulátoru
- 23 rychlonabíječka*
- 24 červená LED kontrolka nabíjení
- 25 zelená LED kontrolka nabíjení
- 26 adaptér ventilku (ventilek Dunlop/cyklo ventilek)
- 27 jehla na nafukování míčů
- 28 univerzální adaptér

Rozsah dodávky

- 1 aku kompresor a pumpa 20 V
- 1 tlaková hadice s adaptérem ventilku
- 1 hadice dmýchadla
- 1 adaptér ventilku (ventilek Dunlop/cyklo ventilek)
- 1 ventilek na míče (jehla na nafukování míčů)
- 1 plastový adaptér (univerzální adaptér pro ventilku o vnitřním Ø cca 8 mm)
- 1 návod k obsluze

Technické údaje

Domezovací napětí	20 V \equiv (stejnoseměrný proud)
Max. tlak	10,3 barů (150 psi)
Max. Rychlost	3500 otáček za minutu
Provozní režim	Nepřetržitý provoz při konstantním zatížení

Dopravované množství vzduchu fanoušek 380 l/min

Dopravované množství vzduchu kompresor 21 l/min

Třída ochrany IP 30, Ochrana proti pevným cizím předmětům o průměru $\geq 2,5$ mm, bez ochrany proti vodě

Hmotnost bez akumulátor cca 1,425 kg

Akumulátor PAP 20 A1 *

Typ	LITHIUM-IONTOVÝ
Domezovací napětí	20 V \equiv (stejnoseměrný proud)
Kapacita	2 Ah
Články	5

Rychlonabíječka akumulátorů PLG 20 A1 *

VSTUP/Input

Domezovací napětí 230-240 V \sim , 50 Hz (střídavý proud)

Domezovací příkon 65 W

Pojistka (vnitřní) 3,15 A

VÝSTUP/Output

Domezovací napětí 21,5 V \equiv (stejnoseměrný proud)

Domezovací proud 2,4 A

Doba nabíjení cca 60 min

Třída ochrany II/ (dvojitá izolace)

* AKUMULÁTOR A NABÍJEČKA NEJSOU SOUČÁSTÍ DODÁVKY



Ohrožení horkými povrchy!



Používat ochranu sluchu!



Pouze pro vnitřní použití!



Vyhýbejte se dešti!

Hodnota emise hluku

Naměřené hodnoty byly stanoveny v souladu s evropskými směrnici 2000/14/EC a 2005/88/EC. Hladina hluku vážená A je obvykle následující:

Akumulátorový kompresor

Hladina akustického tlaku	$L_{PA} = 71,3$ dB (A)
Nejistota	$K_{PA} = 3$ dB
Hladina akustického výkonu	$L_{WA} = 84,2$ dB (A)
Nejistota	$K_{WA} = 2,03$ dB

Akumulátorové vzduchové čerpadlo

Hladina akustického tlaku	$L_{PA} = 71,3$ dB (A)
Nejistota	$K_{PA} = 3$ dB
Hladina akustického výkonu	$L_{WA} = 84,2$ dB (A)
Nejistota	$K_{WA} = 2,03$ dB

Celková hodnota vibrací

Celkové hodnoty vibrací (součet vektorů tří směrů) zjištěny v souladu s EN 62841:

Hodnota emise vibrací	$ah = 3,845$ m/s ²
Nejistota	$K = 1,5$ m/s ²



Uvedení hladiny akustického tlaku LWA v dB.

UPOZORNĚNÍ

- ▶ Uvedené hodnoty emise vibrací a uvedené hodnoty emise hluku byly měřeny pomocí standardizované zkušební metody a lze je použít pro srovnání elektrického nářadí s jiným nářadím.
- ▶ Uvedené hodnoty emise vibrací a uvedené hodnoty emise hluku lze rovněž použít k předběžnému posouzení zatížení.

⚠ VÝSTRAHA!

- ▶ Emise vibrací a hluku se mohou lišit během skutečného používání elektrického nářadí od uvedených hodnot v závislosti na způsobu, kterým se elektrické nářadí používá, zejména na způsobu, jakým je obrobek opracováván.
- ▶ Snažte se udržovat zatížení co nejnižší. Příkladem opatření ke snížení zatížení vibracemi je použití rukavic při práci s nářadím a omezení doby práce s nářadím. Přitom se musí zohlednit všechny části provozního cyklu (například časy, kdy je elektrické nářadí vypnuté, a časy, kdy je sice zapnuté, ale běží bez zatížení).



Obecné bezpečnostní pokyny pro elektrická nářadí

⚠ VÝSTRAHA!

- ▶ Přečtěte si veškeré bezpečnostní pokyny, instrukce, ilustrace a technická data, jimiž je toto elektrické nářadí opatřeno. Zanedbání dodržování následujících bezpečnostních upozornění a pokynů může vést k úrazu elektrickým proudem, k požáru a/nebo těžkým zraněním.

Veškerá bezpečnostní upozornění a pokyny uschovejte pro budoucí použití.

Pojem „elektrické nářadí“ užívaný v bezpečnostních pokynech se vztahuje na elektrická nářadí napájená ze sítě (se síťovým kabelem) a na elektrická nářadí napájená akumulátorem (bez síťového kabelu).

1. Bezpečnost na pracovišti

- a) Pracovní prostor udržujte v čistotě a dobře osvětlený. Nepořádek a neosvětlený pracovní prostor mohou vést k úrazům.
- b) S elektrickým nářadím nepracujte v prostředí ohroženém výbuchem, ve kterém se nachází hořlavé kapaliny, plyny nebo prach. Elektrické nářadí vytváří jiskry, od nichž se může vznítit prach nebo výpary.
- c) Nedovolte dětem ani jiným osobám, aby se přibližovaly k elektrickému nářadí v době, kdy ho používáte. V případě odvedení pozornosti můžete ztratit kontrolu nad elektrickým nářadím.

2. Elektrická bezpečnost

- a) Přípojná zástrčka elektrického nářadí musí odpovídat zásuvce. Zástrčka se nesmí žádným způsobem pozměňovat. Nepoužívejte adaptérové zástrčky v kombinaci s uzemněným elektrickým nářadím. Nepozměněné zástrčky a jim odpovídající zásuvky snižují riziko úrazu elektrickým proudem.
- b) Zabraňte kontaktu těla s uzemněnými povrchy jako například od trubek, topení, sporáků a chladniček. Je-li Vaše tělo uzemněné, hrozí zvýšené riziko úrazu elektrickým proudem.
- c) Elektrická nářadí chraňte před deštěm a vlhkostí. Vniknutím vody do elektrického nářadí se zvyšuje riziko úrazu elektrickým proudem.
- d) Nepoužívejte připojovací vedení v rozporu s jeho určením pro přenášení či zavěšování elektrického nářadí nebo k vytahování zástrčky ze zásuvky. Udržujte připojovací vedení v dostatečné vzdálenosti od zdrojů vysoké teploty, oleje, ostrých hran nebo pohyblivých částí přístroje. Poškozená nebo zapletená připojovací vedení zvyšují riziko úrazu elektrickým proudem.
- e) Pokud pracujete s elektrickým nářadím venku, používejte pouze taková prodlužovací vedení, jež jsou schválena i pro venkovní použití. Používáním prodlužovacího vedení vhodného pro venkovní použití se snižuje riziko úrazu elektrickým proudem.

f) Pokud nelze zabránit provozu elektrického nářadí ve vlhkém prostředí, používejte proudový chránič. Použitím proudového chrániče se snižuje riziko úrazu elektrickým proudem.

3. Bezpečnost osob

- a) Buďte neustále pozorní, sledujte své počínání a k práci s elektrickým nářadím přistupujte s rozumem. Elektrické nářadí nepoužívejte, jste-li unavení nebo pod vlivem drog, alkoholu či léků. Jediný okamžik nepozornosti při používání elektrického nářadí může způsobit vážná zranění.
- b) **Noste osobní ochranné prostředky a vždy i ochranné brýle.** Nošením osobních ochranných prostředků, jako je ochranná maska proti prachu, protiskluzová bezpečnostní obuv, ochranná přilba nebo ochrana sluchu, a to v závislosti na druhu a použití elektrického nářadí, se snižuje riziko zranění.
- c) **Zabraňte neúmyslnému uvedení přístroje do provozu. Než elektrické nářadí zapojíte do elektrické sítě a/nebo připojíte akumulátor nebo než nářadí zvednete či přenesete, ujistěte se, zda je vypnuté.** Pokud máte při přenášení elektrického nářadí prst na spínači, nebo pokud do sítě zapojíte již zapnuté elektrické nářadí, může dojít k úrazu.
- d) **Předtím, než elektrické nářadí zapnete, odstraňte nastavovací nástroje nebo šroubováky.** Pokud se nástroj nebo šroubovák nachází v otáčející se části elektrického nářadí, může to vést ke zraněním.
- e) **Vyhýbejte se nepřirozenému držení těla. Zajistěte si bezpečnou stabilitu a neustále udržujte rovnováhu.** Tak dokážete elektrické nářadí v neočekávaných situacích lépe kontrolovat.
- f) **Noste vhodný oděv. Nenoste volné oblečení ani šperky. Vlasy a oděv udržujte v bezpečné vzdálenosti od pohyblivých částí.** Volný a nepřílehavý oděv, šperky nebo dlouhé vlasy mohou být pohyblivými částmi zachyceny.
- g) **Pokud lze namontovat zařízení pro odsávání a zachytávání prachu, potom se tato musí připojit a správně použít.** Použitím odsávání prachu se může snížit ohrožení prachem.

h) **Nenechte se ukonejšit falešným bezpečím a neopomíjejte bezpečnostní předpisy pro elektrická nářadí, i když elektrické nářadí po opakovaném použití již znáte.** Nepozorná manipulace může způsobit v zlomku sekundy vážná zranění.

4. Manipulace s elektrickým nářadím a jeho použití

- a) **Elektrické nářadí nepřetěžujte.** Pro práci použijte elektrické nářadí vhodné k danému účelu. S vhodným elektrickým nářadím se Vám bude v uvedeném výkonovém rozsahu pracovat lépe a bezpečněji.
- b) **Nepoužívejte elektrické nářadí, jehož spínač je vadný.** Elektrické nářadí, které se již nedá zapnout nebo vypnout, představuje nebezpečí a musí se opravit.
- c) **Před nastavováním přístroje, výměnou dílů vsazeného nástroje nebo odložením elektrického nářadí, vytáhněte zástrčku ze zásuvky a/nebo vyjměte vyjímatelný akumulátor.** Toto bezpečnostní opatření zabraňuje neúmyslnému spuštění elektrického nářadí.
- d) **Nepoužívaná elektrická nářadí udržujte mimo dosah dětí. Nedovoľte používat elektrické nářadí osobám, které s ním nejsou obeznámeny nebo které nečetly tento návod.** Elektrická nářadí jsou nebezpečná, pokud je používají nezkušené osoby.
- e) **Údržbu elektrických nářadí a vsazeného nástroje vykonávejte pečlivě.** Zkontrolujte, zda jsou v pořádku pohyblivé části přístroje a zda nejsou sevřené, zda nejsou některé součásti rozbité nebo natolik poškozené, že je funkčnost elektrického nářadí omezena. Poškozené části elektrického nářadí nechte před jeho použitím opravit. Řada úrazů má svou příčinu ve špatné údržbě elektrických nářadí.
- f) **Řezné nástroje udržujte v ostrém a čistém stavu.** Pečlivě udržované řezné nástroje s ostrými řeznými hranami se méně zasekávají a snáze se vedou.

- g) Elektrické nářadí, příslušenství, vsazené nástroje atd. používejte dle těchto pokynů. Zohledněte přitom pracovní podmínky a vykonávanou činnost. Použití elektrických nářadí k jiným než určeným účelům může vést ke vzniku nebezpečných situací.
- h) Udržujte rukojeti a plochy rukojetí suché, čisté a bez oleje a mastnoty. Kluzké rukojeti a plochy rukojetí neumožňují bezpečnou obsluhu a kontrolu elektrického nářadí v neočekávaných situacích.

5. Manipulace s akumulátorovým nářadím a jeho použití

- a) Akumulátory nabíjejte pouze nabíječkami doporučenými výrobcem. U nabíječky, která je určena pro určitý typ akumulátorů, hrozí nebezpečí vzniku požáru, je-li používána s jinými akumulátory.
- b) V elektrickém nářadí používejte jen akumulátory pro ně určené. Používání jiných akumulátorů může způsobit zranění a požár.
- c) Nepoužívaný akumulátor udržujte v dostatečné vzdálenosti od kancelářských sponek, mincí, klíčů, hřebíků, šroubů a jiných drobných kovových předmětů, které mohou způsobit přemostění kontaktů. Zkrat mezi kontakty akumulátoru může způsobit popáleniny nebo požár.
- d) Při nesprávném použití může z akumulátoru vytéct kapalina. Zabraňte kontaktu s kapalinou akumulátoru. Při náhodném kontaktu opláchněte zasažené místo vodou. Pokud kapalina vnikne do očí, vyhledejte lékařskou pomoc. Kapalina unikající z akumulátoru může způsobit podráždění pokožky nebo popáleniny.
- e) **Nepoužívejte poškozený nebo upravený akumulátor.** Poškozené nebo upravené akumulátory mohou reagovat nepředvídatelně a způsobit požár, výbuch nebo zranění.

- f) Akumulátor nevystavujte ohni nebo příliš vysokým teplotám. Oheň nebo teploty nad 130 °C (265 °F) mohou způsobit výbuch.
- g) Dodržujte všechny pokyny k nabíjení a akumulátor nebo akumulátorový nástroj nikdy nenabíjejte mimo teplotní rozsah uvedený v návodu k obsluze. Nesprávné nabíjení nebo nabíjení mimo přípustný rozsah teplot může vést ke zničení akumulátoru a zvýšit nebezpečí požáru.



POZOR! NEBEZPEČÍ VÝBUCHU!

Nikdy nenabíjejte baterie, které nejsou určeny k nabíjení.



Chraňte akumulátor před horkem, např. také před dlouhodobým slunečním zářením, ohněm, vodou a vlhkostí. Hrozí nebezpečí výbuchu.

6. Servis

- a) Nechte elektrické nářadí opravovat pouze kvalifikovanými odborníky a používejte pouze originální náhradní díly. Tím zajistíte, že zůstane zachována bezpečnost elektrického nářadí.
- b) Nikdy neprovádějte údržbu u poškozených akumulátorů. Veškerou údržbu akumulátorů by měl provádět jen výrobce nebo autorizovaný zákaznický servis.

Bezpečnostní pokyny specifické pro přístroj

- Tento přístroj nesmí používat děti ani osoby se sníženými psychickými, smyslovými nebo mentálními schopnostmi či s nedostatečnými zkušenostmi a vědomostmi. Děti si nesmí s přístrojem hrát. Čištění a uživatelskou údržbu nesmí provádět děti.
- Chraňte zařízení před deštěm a vlhkostí.
- Nepoužívejte kompresor při teplotách nižších než +5 °C.
- Nikdy kompresor nenechávejte běžet bez dozoru.

- Opatrně! Kompresor používejte pouze krátkodobě. Běžli přístroj bez přerušení déle než 10 minut, začne se přehřívat. Ihned přístroj vypněte a nechte jej minimálně 10 minut vychladnout.
- Nebezpečí zranění! Nafukované předměty nehusťte na vyšší než předepsaný tlak. Mohly by prasknout a tím způsobit zranění a/nebo věcné škody.
- Nepřekračujte přípustný výkonový rozsah kompresoru. Nepoužívejte kompresor na pneumatiky nákladních automobilů či traktorů nebo jiné velké pneumatiky.
- Nepracujte s materiály, které jsou nebo by mohly být potenciálně hořlavé nebo výbušné.
- Přístroj nikdy nepoužívejte způsobem, který by odporoval účelu použití.
- Přístroj musí být vždy čistý, suchý a zbavený oleje a maziv.
- Přístroj nikdy nečistěte benzínem nebo jinými hořlavými kapalinami! V přístroji zůstanou výpary, které se mohou zapálit jiskrami a způsobit výbuch přístroje.
- Buďte pozorní! V žádném případě přístroj nepoužívejte, pokud se nemůžete soustředit nebo se necítíte dobře.
- Vyvarujte se těžkých nákladů na potrubní systém pomocí pružných hadicových spojů, abyste zabránili zkroucení.

Rozšířené bezpečnostní pokyny

- **Nepoužívejte poškozený nebo modifikovaný akumulátor.** Poškozené nebo modifikované akumulátory se mohou chovat nepředvídatelně a vést k požáru, výbuchu nebo nebezpečí zranění.
- **Akumulátor nevystavujte ohni nebo příliš vysokým teplotám.** Oheň nebo teploty nad 130 °C (265 °F) mohou způsobit výbuch.
- **Dodržujte všechny pokyny k nabíjení a akumulátor nebo akumulátorový nástroj nikdy nenabíjejte mimo teplotní rozsah, uvedený v návodu k obsluze.** Nesprávné nabíjení nebo nabíjení mimo přípustný rozsah teplot může vést ke zničení akumulátoru a zvýšit nebezpečí požáru.

Bezpečnostní pokyny pro nabíječky a dmýchadlo

- Děti ve věku od 8 let a osoby s omezenými fyzickými, smyslovými nebo mentálními schopnostmi či nedostatkem zkušeností a znalostí mohou tento přístroj používat pouze tehdy, pokud jsou pod dohledem nebo byly poučeny o bezpečném používání přístroje a porozuměly z toho vyplývajícím nebezpečím. Děti si nesmí s přístrojem hrát. Čištění a užitelskou údržbu nesmí provádět děti bez dozoru.



Nabíječka je vhodná pouze pro provoz ve vnitřních prostorech.

VÝSTRAHA!

- Pokud se napájecí kabel tohoto přístroje poškodí, musí jej vyměnit výrobce, jeho zákaznický servis nebo obdobně kvalifikovaná osoba, aby se tak zabránilo nebezpečím.

POZOR!

- ◆ Tato nabíječka může nabíjet pouze následující baterie: PAP 20 A1/PAP 20 A2/PAP 20 A3/PAP 20 B1/PAP 20 B3.
- ◆ Aktuální seznam kompatibility akumulátorů naleznete na adrese www.lidl.de/Akku.

Před uvedením do provozu

Nabíjení akumulátoru (viz obr. A)

⚠ OPATRNĚ!

- ▶ Než akumulátor **3** vytáhnete z nabíječky, resp. ho do ní vložíte, vytáhněte vždy zástrčku ze sítě.

UPOZORNĚNÍ

- ▶ Akumulátor nikdy nenabíjejte, je-li okolní teplota nižší než 10 °C nebo vyšší než 40 °C. Pokud je nutné lithium-iontový akumulátor skladovat po delší dobu, musí se pravidelně kontrolovat stav jeho nabití. Optimální stav nabití je mezi 50 % a 80 %. Skladujte v chladu a suchu, při okolní teplotě mezi 0 °C a 50 °C.
- ♦ Zastrčte akumulátor **3** do rychlonabíječky **23** (viz obr. A).
- ♦ Zastrčte síťovou zástrčku do zásuvky. LED kontrolka **24** svítí červeně.
- ♦ Zelená LED kontrolka **25** signalizuje, že je nabíjení dokončeno a akumulátor **3** je připraven k použití.

⚠ POZOR!

- ♦ Jestliže bliká červená LED kontrolka **24**, pak je akumulátor **3** přehřátý a nelze jej nabíjet.
- ♦ Jestliže blikají společně červená a zelená LED kontrolka **24** **25**, je akumulátor **3** vadný.
- ♦ Mezi po sobě následujícími nabíjenými vypněte nabíječku minimálně na 15 minut. Vytáhněte síťovou zástrčku ze zásuvky.

Vložení akumulátoru do přístroje/jeho vyjmutí z přístroje

Vložení akumulátoru

- ♦ Akumulátor **3** musí zaskočit do přístroje.

Vyjmutí akumulátoru

- ♦ Stiskněte tlačítko pro uvolnění akumulátoru **2** a vyjměte akumulátor **3**.

Kontrola stavu akumulátoru

- ♦ Pro kontrolu stavu akumulátoru stiskněte tlačítko stavu akumulátoru **21** (viz také obrázek A na výklopné straně). Stav, resp. zbývající výkon se na LED displeji akumulátoru **22** zobrazí takto:
ČERVENÁ/ORANŽOVÁ/ZELENÁ = maximální nabití
ČERVENÁ/ORANŽOVÁ = střední nabití
ČERVENÁ = slabé nabití - akumulátor nabíjte

Obsluha

UPOZORNĚNÍ

- ▶ Přístroj za chodu vibruje. Proto jej při provozu položte na pevný podklad. Za tímto účelem je na spodní straně vybaven čtyřmi stojanovými nožičkami **12**.

⚠ POZOR!

- ▶ Tento přístroj není určen pro dlouhodobé použití. Přístroj používejte maximálně 10 minut v nepřetržitém provozu. Při přehřátí přístroje ihned vyjměte akumulátor **3**. Přístroj uveďte opět do provozu až po jeho vychladnutí.
- ♦ Vyjměte z úložné přihrádky **20** potřebné příslušenství.

Zapnutí a vypnutí

Zapnutí přístroje

(vzduchového čerpadla) ◀

- ◆ Nastavte spínač ZAP/VYP **7** do polohy ◀.

Zapnutí přístroje (kompresoru) ▶

- ◆ Nastavte spínač ZAP/VYP **7** do polohy ▶ .
- ◆ Příklad se spustí, jakmile zapnete zobrazení na displeji **8** (viz kapitola „Zobrazení na displeji“).

UPOZORNĚNÍ

- ▶ Kompresor nefunguje, pokud je zobrazení na displeji **8** vypnuté.

Vypnutí přístroje

- ◆ Nastavte spínač ZAP/VYP **7** do polohy ○.

Zobrazení na displeji

- ◆ Stiskněte tlačítko ZAP/VYP **5** , abyste zapnuli zobrazení na displeji **8**.
- ◆ Po dvou sekundách se zobrazí aktuální tlak připojeného předmětu.

UPOZORNĚNÍ

- ▶ Není-li hadice na stlačený vzduch připojena k určitému předmětu, zobrazí se na displeji **8** „0“.
- ◆ V zobrazení na displeji **8** můžete přepínat mezi „bar“, „psi“ a „kpa“ stisknutím tlačítka ZAP/VYP **5** .

UPOZORNĚNÍ

- ▶ Zobrazení na displeji **8**, a tím i kompresor se cca po třiminutové nečinnosti automaticky vypnou.
- ▶ Kompresor nefunguje, pokud je zobrazení na displeji **8** vypnuté.
- ▶ Kompresor se automaticky vypne, když bylo dosaženo přednastaveného tlaku.
- ◆ Podržte stisknuté tlačítko ZAP/VYP **5** 5 sekund, abyste vypnuli zobrazení na displeji **8**.

Nastavení tlaku

- ◆ Stiskněte tlačítko „+“ **6** nebo „-“ **4** pro nastavení požadovaného tlaku.

TIP

- ▶ Pokud podržíte dlouze stisknuté tlačítko „+“ **6** nebo „-“ **4**, tlak se rychle změní.

Uvedení do provozu

Huštění/nafukování ◀ pomocí dmychadlové hadice

- ◆ Sejměte krytku ventilku nafukovacího výrobku.
- ◆ Vyjměte hadici dmychadla **13** z úložné přihrádky **19**.
- ◆ Namontujte přípojku hadice dmychadla **16** na výpusť vzduchu **17**. Utáhněte ji ve směru hodinových ručiček.
- ◆ Namontujte vhodný adaptér **14** nebo **15** na hadici dmychadla **13**.
- ◆ Zasuňte adaptér **14** nebo **15** do ventilku nafukovacího výrobku.
- ◆ Příklad zapněte posunutím spínače ZAP/VYP **7** do polohy ◀.
- ◆ Je-li dosažen požadovaný objem náplně, vypněte přístroj nastavením spínače ZAP/VYP **7** do polohy ○.
- ◆ Nyní odstraňte adaptér **14** nebo **15**.
- ◆ Opět nasadte krytku ventilku nafukovacího výrobku.

Odčerpávání/odsávání ◀ hadici na stlačený vzduch

- ◆ Sejměte krytku ventilku nafukovacího výrobku.
- ◆ Vyměňte hadici dmýchadla **13** z úložné přihrádky **19**.
- ◆ Nasuňte přípojku hadice dmýchadla **16** na přívod vzduchu **18**.
- ◆ Namontujte vhodný adaptér **14** nebo **15** na hadici dmýchadla **13**.
- ◆ Zasuňte adaptér **14** nebo **15** do ventilku nafukovacího výrobku.
- ◆ Přístroj zapněte posunutím spínače ZAP/VYP **7** do polohy  ◀.
- ◆ Jakmile je nafukovací výrobek zcela vyprázdněn, vypněte přístroj nastavením spínače ZAP/VYP **7** do polohy ○.
- ◆ Nyní odstraňte adaptér **14** nebo **15**.

Adaptér

Adaptér 14

Pro standardní ventilky s vnitřním průměrem od 8 mm.

Adaptér 15

Pro nafukovací výrobky se šroubovacím ventilkem. Odvzdušnění je možné jen s odšroubovaným ventilkem a s tímto adaptérem.

Huštění/nafukování ▶

- ◆ Zapněte zobrazení na displeji **8** (viz kapitola „Zobrazení na displeji“).
- ◆ Nastavte požadovaný tlak (viz kapitola „Nastavení tlaku“).
- ◆ Vyměňte hadici stlačeného vzduchu **11** z úložné přihrádky **9**.
- ◆ Nasuňte přibalovaný adaptér **26**, **27** nebo **28** na adaptér ventilku hadice na stlačený vzduch **10** (viz obrázek).

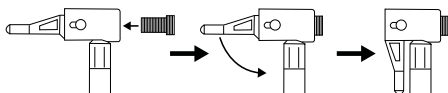

- ◆ Zastrčte síťový adaptér **26**, **27** nebo **28** do nafukovaného předmětu.
- ◆ Nastavte spínač ZAP/VYP **7** do polohy ▶ . Přístroj se spustí.
- ◆ Kompresor se automaticky vypne po dosažení přednastaveného tlaku.
- ◆ Vytáhněte adaptér **26**, **27** nebo **28** z nafukovaného předmětu.

Adaptér

Adaptér 26

Ventilek Dunlop umožňuje jednoduché huštění pneumatik jízdních kol.

Adaptér 27

Jehlu na nafukování míčů lze použít pro nafukování různých míčů.

Adaptér 28

Univerzální adaptér lze použít k nafukování nafukovacích matrací a podobně.

Údržba, skladování a čištění



VÝSTRAHA! NEBEZPEČÍ ÚRAZU ELEKTRICKÝM PROUDEM! Před zahájením čištění vytáhněte nabíječku ze zásuvky.

UPOZORNĚNÍ

- ▶ Předtím, než začnete pracovat na přístroji, ujistěte se, že je vyjmutý akumulátor . Tím se zabrání neúmyslnému zapnutí.
- Akumulátorové přístroje jsou bezúdržbové.
- Přístroje musí být vždy čisté, suché a zbavené oleje a maziv.
- Do přístroje se nesmí dostat žádné kapaliny.
- K čištění krytu používejte hadřík. Nikdy nepoužívejte benzin, rozpouštědla nebo čisticí prostředky, které naruší umělou hmotu.
- Přístroj a příslušenství vždy skladujte v čistotě, bez prachu a v suchu.
- Pokud přístroje nebudete používat delší dobu, vyjměte akumulátory a odpojte je od napájení a uložte je na čisté, suché místo bez přímého slunečního záření.
- Pokud je nutné lithium-iontový akumulátor skladovat po delší dobu, musí se pravidelně kontrolovat stav jeho nabití. Optimální stav nabití je mezi 50 % a 80 %. Optimální skladovací klima je chladné a suché.
- Nikdy neprovádějte údržbu u poškozených akumulátorů. Veškerou údržbu akumulátorů by měl provádět jen výrobce nebo autorizovaný zákaznický servis.

UPOZORNĚNÍ

- ▶ Neuvedené náhradní díly (jako např. akumulátor, nabíječka) můžete objednat přes naši servisní horkou linku.

Likvidace



Obal se skládá z ekologických materiálů, které lze zlikvidovat v komunálních sběrných dvorech.



Nevyhazujte elektrická nářadí do domovního odpadu!

V souladu s evropskou směrnicí č. 2012/19/EU musejí být opořebovaná elektrická nářadí shromažďována odděleně a odevzdána k ekologické recyklaci.



Akumulátory nevyhazujte do domovního odpadu!

Vadné nebo spotřebované akumulátory se musí recyklovat podle směrnice č. 2006/66/EC. Akumulátor a/nebo přístroj odevzdejte do příslušných sběrů.

O možnostech likvidace nefunkčního elektrického nářadí/akumulátoru se informujte u svého obecního či městského úřadu.



Balení zlikvidujte ekologicky. Dbejte na označení na různých obalových materiálech a v případě potřeby tyto obaly roztříďte. Obalové materiály jsou označeny zkratkami (a) a číslicemi (b) s následujícím významem: 1–7: plasty, 20–22: papír a lepenka, 80–98: kompozitní materiály.



Informace o možnostech likvidace vysloužilého výrobku získáte na vašem obecním nebo městském úřadě.



Výrobek je recyklovatelný, podléhá rozšířené odpovědnosti výrobce a je shromažďován odděleně.

Záruka společnosti Kompernass Handels GmbH

Vážená zákaznice, vážený zákazník,

na tento přístroj získáváte záruku v trvání 3 let od data zakoupení. V případě závad tohoto výrobku máte zákonná práva vůči prodejci výrobku. Tato zákonná práva nejsou omezena naší níže uvedenou zárukou.

Záruční podmínky

Záruční doba začíná plynout dnem nákupu. Dobře uschovejte pokladní doklad. Tento doklad je potřebný jako důkaz o koupi.

Pokud se do tří let od data zakoupení tohoto výrobku vyskytne vada materiálu nebo výrobní závada, pak Vám podle našeho uvážení výrobek zdarma opravíme, vyměníme nebo uhradíme kupní cenu. Předpokladem této záruky je, že bude během tříleté lhůty předložen vadný přístroj a doklad o koupi (pokladní doklad) a stručně se popíše, v čem závada spočívá a kdy se vyskytla.

Vztahuje-li se na závadu naše záruka, obdržíte zpět buď opravený nebo nový produkt. Opravou nebo výměnou výrobku nezačne plynout nová záruční doba.

Na akumulátor řady X 12 V a X 20 V Team 3 získáváte záruku v trvání 3 let od data zakoupení.

Záruční doba a zákonné nároky vyplývající ze závad

Záručním plněním se záruční doba neprodlužuje. To platí i pro vyměněné a opravené součásti. Poškození nebo vady vyskytující se případně již při nákupu se musí oznámit ihned po vybalení. Po uplynutí záruční doby podléhají veškeré opravy zpoplatnění.

Rozsah záruky

Přístroj byl vyroben pečlivě podle přísných směrnic kvality a před expedicí byl svědomitě vyzkoušen.

Záruka se vztahuje na materiálové nebo výrobní vady. Tato záruka se nevztahuje na součásti výrobku, které jsou vystaveny běžnému opotřebením, a proto je lze považovat za spotřební díly, nebo na poškození křehkých součástí, jako jsou např. spínače nebo díly, které jsou vyrobeny ze skla.

Tato záruka zaniká, pokud je výrobek poškozen, nebyl řádně používán nebo udržován. Pro zajištění správného používání výrobku se musí přesně dodržovat všechny pokyny uvedené v návodu k obsluze. Účelům použití a úkonům, které se v návodu k obsluze nedoporučují nebo se před nimi varuje, je třeba se bezpodmínečně vyhnout.

Výrobek je určen pouze pro soukromé účely a ne pro komerční použití. Při nesprávném a neodborném používání, při použití násilí a při zásazích, které nebyly provedeny našimi autorizovanými servisními provozovny, záruční nároky zanikají.

Záruční lhůta neplatí v těchto případech

- normální opotřebením kapacity akumulátoru
- komerční použití výrobku
- poškození nebo změna výrobku zákazníkem
- nedodržení bezpečnostních předpisů a předpisů údržby, chyby obsluhy
- škody vlivem přírodních živlů

Vyřízení v případě záruky

Pro zajištění rychlého Vaší žádosti postupujte podle následujících pokynů:

- Pro všechny dotazy mějte připraven pokladní lístek a číslo výrobku (např. IAN 12345) jako doklad o koupi.
- Číslo výrobku naleznete na typovém štítku na výrobku, rytině na výrobku, na titulní straně návodu k obsluze (vlevo dole) nebo na nálepku na zadní nebo spodní straně výrobku.
- Pokud by se měly vyskytovat funkční vady nebo jiné závady, kontaktujte nejprve níže uvedené servisní oddělení **telefonicky** nebo **e-mailem**.
- Výrobek, zaevidovaný jako vadný výrobek pak můžete při přiložení dokladu o nákupu (pokladní lístek) a při uvedení, v čem spočívá vada a kdy k ní došlo, poslat výrobek pro Vás bez poštovního na adresu, kterou Vám oznámí servis.



Na webových stránkách www.lidl-service.com si můžete stáhnout tyto a mnoho dalších příruček, videí o výrobku a instalační software.

Pomocí kódu QR se dostanete přímo na stránku servisu Lidl (www.lidl-service.com) a můžete pomocí zadání čísla výrobku (IAN) 363935_2010 otevřít svůj návod k obsluze.

⚠ VÝSTRAHA!

- Nechte své přístroje opravit v servisní dílně nebo odborným elektrikářem a pouze za použití originálních náhradních dílů. Tím se zajistí, že zůstane zachována bezpečnost přístroje.
- Výměnu zástrčky nebo síťového kabelu svěřte vždy výrobcí přístroje nebo jeho zákaznickému servisu. Tím se zajistí, že zůstane zachována bezpečnost přístroje.

Servis

CZ Servis Česko
 Tel.: 800143873
 E-Mail: kompernass@lidl.cz
 IAN 363935_2010

Dovozce

Dbejte prosím na to, že následující adresa není adresou servisu. Kontaktujte nejprve uvedený servis.

KOMPERNASS HANDELS GMBH
 BURGSTRASSE 21
 44867 BOCHUM
 NĚMECKO
www.kompernass.com

Originální prohlášení o shodě

My, společnost KOMPERNASS HANDELS GMBH, osoba odpovědná za dokumentaci: pan Semi Uguzlu, BURGSTR. 21, 44867 BOCHUM, NĚMECKO, tímto prohlašujeme, že tento výrobek je ve shodě s následujícími normami, normativními dokumenty a směrnicemi ES:

Směrnice o strojních zařízeních (2006/42/EC)

Směrnice o nízkém napětí (2014/35/EU, pouze nabíječka)

Směrnice o emise hluku (2000/14/EC), (2005/88/EC)

Hladina akustického výkonu LWA: Zaručeno: 86 dB (A)

Směrnice o elektromagnetické kompatibilitě (2014/30/EU)

Směrnice o omezení používání nebezpečných látek (RoHS) (2011/65/EU)*

* Výhradní odpovědnost za vystavení tohoto prohlášení o shodě nese výrobce. Výše popsany předmět prohlášení je v souladu s předpisy směrnice č. 2011/65/EU Evropského parlamentu a Rady z 8. června 2011 o omezení používání určitých nebezpečných látek v elektrických a elektronických zařízeních.

Použité harmonizované normy

EN 62841-1:2015

EN 1012-1:2010

EN ISO 12100:2010

EN 60335-1:2012/A2:2019

EN 60335-2-29:2004/A11:2018

EN 62233:2008

EN 55014-1:2017

EN 55014-2:2015

EN 61000-3-2:2014

EN 61000-3-3:2013

EN IEC 63000:2018

Typové označení přístroje: Aku kompresor a pumpa 20 V PKA 20-Li A1

Rok výroby: 12–2020

Sériové číslo: IAN 363935_2010

Bochum, 8. 12. 2020



Semi Uguzlu

- manažer kvality -

Technické změny ve smyslu dalšího vývoje jsou vyhrazeny.

Objednávka náhradního akumulátoru

Chcete-li si k přístroji objednat náhradní akumulátor, můžete to pohodlně vyřídit přes internet na webových stránkách www.kompernass.com nebo telefonicky.

Tento výrobek může být vzhledem k omezenému množství na skladě v krátkém čase vyprodán.



UPOZORNĚNÍ

- Objednávání náhradních dílů nelze v některých zemích provést on-line. V takovém případě kontaktujte servisní poradenskou linku.

Telefonická objednávka

CZ Servis Česko Tel.: 800143873

Aby bylo zaručeno rychlé zpracování vaší objednávky, připravte si prosím pro všechny dotazy číslo výrobku (např. IAN 363935) přístroje. Číslo výrobku naleznete na typovém štítku nebo na titulním listu tohoto návodu.

Spis treści

Wstęp	84
Użytkowanie zgodne z przeznaczeniem	84
Wyposażenie	84
Zakres dostawy	85
Dane techniczne	85
Ogólne wskazówki bezpieczeństwa dla elektronarzędzi	86
1. Bezpieczeństwo na stanowisku pracy	86
2. Bezpieczeństwo elektryczne	86
3. Bezpieczeństwo osób	87
4. Użytkowanie i obsługa elektronarzędzia	87
5. Stosowanie i obsługa narzędzia akumulatorowego	88
6. Serwis	89
Szczegółowe wskazówki bezpieczeństwa	89
Rozszerzone wskazówki bezpieczeństwa	89
Wskazówki bezpieczeństwa dotyczące ładowarek i dmuchaw	90
Przed uruchomieniem	90
Ładowanie akumulatora (patrz rys. A)	90
Wkładanie/wyjmowanie akumulatora z urządzenia	91
Sprawdzanie stanu naładowania akumulatora	91
Obsługa	91
Włączanie i wyłączanie	91
Wyświetlacz	92
Ustawienie ciśnienia	92
Uruchomienie	92
Pompowanie/nadmuchiwanie  ◀ za pomocą węża dmuchawy	92
Wypompowanie/odsysanie  ◀ za pomocą węża sprężonego powietrza	93
Adapter	93
Pompowanie/nadmuchiwanie ▶ 	93
Adapter	93
Konserwacja, przechowywanie i czyszczenie	94
Utylizacja	94
Gwarancja Kompernaß Handels GmbH	95
Serwis	96
Importer	96
Tłumaczenie oryginalnej deklaracji zgodności	97
Zamawianie dodatkowego akumulatora	98
Zamówienia telefoniczne	98

AKUMULATOROWA SPRĘŻARKA 20 V I POMPKA PKA 20-Li A1

Wstęp

Gratulujemy zakupu nowego urządzenia. Wybrany produkt charakteryzuje się wysoką jakością. Instrukcja obsługi stanowi część tego produktu. Zawiera ona ważne wskazówki dotyczące bezpieczeństwa, użytkowania i utylizacji. Przed rozpoczęciem użytkowania produktu należy zapoznać się ze wszystkimi wskazówkami dotyczącymi obsługi i bezpieczeństwa. Używaj produktu wyłącznie zgodnie z zamieszczonym tu opisem oraz w podanym zakresie zastosowań. Przekazując produkt osobie trzeciej, dołącz do niego również całą dokumentację.

Użytkowanie zgodne z przeznaczeniem

Urządzenie przeznaczone jest do pompowania opon rowerowych oraz pompowanych zabawek, artykułów sportowych i plażowych za pomocą znajdujących się w zestawie adapterów. Urządzenie nie nadaje się do zasilania narzędzi pneumatycznych. Jest on również przeznaczony do pomiaru aktualnego ciśnienia. **Manometr nie jest legalizowany. Kompresor nie nadaje się do pompowania opon samochodowych.**

Urządzenie nie jest przeznaczone do zastosowań komercyjnych. Jakiegokolwiek inne użycie lub modyfikacje urządzenia traktowane są jako niezgodne z przeznaczeniem i niosą za sobą poważne niebezpieczeństwo wypadku. Producent nie ponosi żadnej odpowiedzialności za szkody powstałe w wyniku użycia urządzenia w sposób niezgodny z jego przeznaczeniem.

WSKAZÓWKA

- ▶ Instrukcję obsługi należy stale przechowywać w bezpośrednim sąsiedztwie kompresora i musi ona być dostępna dla personelu obsługi.

Wyposażenie

- 1 Rękojeść urządzenia
- 2 Przycisk odblokowywania akumulatora
- 3 Akumulator*
- 4 Przycisk „-“
- 5 Przycisk WŁĄCZNIKA/WYŁĄCZNIKA (do wyświetlacza)
- 6 Przycisk „+“
- 7 WŁĄCZNIK/WYŁĄCZNIK (2-stopniowy przełącznik nadmuchu)
- 8 Wyświetlacz
- 9 Schowek (na wąż pneumatyczny)
- 10 Adapter zaworu węża pneumatycznego
- 11 Wąż pneumatyczny
- 12 Podstawa
- 13 Wąż dmuchawy
- 14 Dysza adaptera
- 15 Dysza adaptera
- 16 Przyłącze węża dmuchawy
- 17 Wylot powietrza w urządzeniu
- 18 Wlot powietrza w urządzeniu
- 19 Schowek (na wąż dmuchawy)
- 20 Schowek (na akcesoria)
- 21 Przycisk stanu naładowania akumulatora
- 22 Wskaźnik LED stanu naładowania akumulatora
- 23 Szybka ładowarka*
- 24 Czerwona dioda kontrolna ładowania
- 25 Zielona dioda kontrolna ładowania
- 26 Adapter zaworu (zawór Dunlopa/zawór rowerowy)
- 27 Igła do pompowania piłek
- 28 Adapter uniwersalny

Zakres dostawy

- 1 akumulatorowa sprężarka 20 V i pompka
- 1 wąż pneumatyczny z adapterem zaworu
- 1 wąż dmuchawy
- 1 adapter zaworu (zawór Dunlopa/zawór rowerowy)
- 1 zawór do pompowania piłek (igła do pompowania piłek)
- 1 plastikowy adapter (adapter uniwersalny do zaworów o \varnothing wewn. wynoszącej ok. 8 mm)
- 1 instrukcja obsługi

Dane techniczne

Napięcie znamionowe	20 V \equiv (prąd stały)
Maks. Ciśnienie	10,3 bar (150 psi)
Max. Prędkość	3500 obr.
Tryb pracy	Praca ciągła przy stałym obciążeniu
Waga, bez akumulatora	ok. 1,425 kg
Przepływ powietrza dmuchawa	380 l/min
Przepływ powietrza w sprężarce	21 l/min
Klasa ochrony	IP 30, Ochrona przed ciałami obcymi stałymi o średnicy $\geq 2,5$ mm, brak ochrony przed wodą
Waga, bez akumulatora	ok. 1,425 kg

Akumulator PAP 20 A1 *

Typ	LITOWO-JONOWY
Napięcie znamionowe	20 V \equiv (prąd stały)
Pojemność	2 Ah
Ogniwa	5

Szybka ładowarka do akumulatorów PLG 20 A1 *

WEJŚCIE/Input

Napięcie znamionowe	230–240 V \sim , 50 Hz (prąd przemienny)
---------------------	--

Znamionowy pobór mocy 65 W

Bezpiecznik (wewnętrzny) 3,15 A

WYJŚCIE/Output

Napięcie znamionowe	21,5 V \equiv (prąd stały)
Prąd znamionowy	2,4 A
Czas ładowania	ok. 60 min
Klasa ochronności	II/ (podwójna izolacja)

* ZESTAW NIE OBEJMUJE AKUMULATORA I ŁADOWARKI



Niebezpieczeństwo wskutek gorących powierzchni!



Nosić ochronniki słuchu!



Tylko do użytku wewnętrznego!



Trzymaj się z dala od deszczu!

Wartość emisji hałasu

Wartości pomiarowe zostały określone zgodnie z dyrektywami europejskimi 2000/14/EC i 2005/88/EC. Poziom hałasu ważony A jest zazwyczaj następujący:

Kompresor akumulatorowy

Poziom ciśnienia akustycznego	$L_{PA} = 71,3$ dB (A)
Niepewność pomiarów	$K_{PA} = 3$ dB
Poziom mocy akustycznej	$L_{WA} = 84,2$ dB (A)
Niepewność pomiarów	$K_{WA} = 2,03$ dB

Akumulatorowa pompa powietrza

Poziom ciśnienia akustycznego	$L_{PA} = 71,3$ dB (A)
Niepewność pomiarów	$K_{PA} = 3$ dB
Poziom mocy akustycznej	$L_{WA} = 84,2$ dB (A)
Niepewność pomiarów	$K_{WA} = 2,03$ dB

Wartość całkowita drgań

Całkowite wartości drgań (suma wektorów trzech kierunków) ustalone zgodnie z normą EN 62841:

Wartość emisji drgań	$a_h = 3,845$ m/s ²
Niepewność pomiarów	$K = 1,5$ m/s ²



Informacja o poziomie mocy akustycznej LWA w dB.

WSKAZÓWKA

- ▶ Podane w tej instrukcji łączne wartości drgań oraz wartości emisji hałasu zostały zmierzone znormalizowaną metodą pomiaru i mogą zostać wykorzystane do porównania jednego elektronarzędzia z innym.
- ▶ Podane łączne wartości drgań oraz podane wartości emisji hałasu mogą posłużyć także do wstępnej oceny stopnia narażenia.

⚠ OSTRZEŻENIE!

- ▶ Emisje drgań i hałasu mogą w czasie korzystania z elektronarzędzia różnić się od wskazanych wartości, zależnie od sposobu użytkowania elektronarzędzia, a w szczególności od rodzaju przedmiotu obrabianego.
- ▶ Należy starać się, aby obciążenie było jak najmniejsze. Przykładowe środki ograniczające narażenie na wibracje obejmują noszenie rękawic w trakcie korzystania z narzędzia i ograniczenie czasu pracy. Należy przy tym uwzględnić wszystkie części cyklu pracy (na przykład czas, przez jaki elektronarzędzie pozostaje wyłączone oraz takie, w których jest ono wprawdzie włączone, ale pracuje bez obciążenia).



Ogólne wskazówki bezpieczeństwa dla elektronarzędzi

⚠ OSTRZEŻENIE!

- ▶ Przeczytaj wszystkie wskazówki bezpieczeństwa, instrukcje, zapoznaj się z ilustracjami oraz danymi technicznymi dotyczącymi tego elektronarzędzia. Nieprzestrzeganie poniższych instrukcji może być przyczyną porażenia prądem elektrycznym, pożaru i/lub ciężkich obrażeń ciała.

Wszystkie wskazówki bezpieczeństwa oraz instrukcję należy zachować do późniejszego wykorzystania.

Użyte we wskazówkach bezpieczeństwa pojęcie „elektronarzędzie” dotyczy narzędzi elektrycznych zasilanych z sieci (przez kabel sieciowy) oraz narzędzi elektrycznych zasilanych akumulatorami (bez kabla sieciowego).

1. Bezpieczeństwo na stanowisku pracy

- Stanowisko pracy należy utrzymywać w czystości i dbać o jego dobre oświetlenie. Nieporządek i niedostateczne oświetlenie mogą doprowadzić do różnych wypadków.
- Nigdy nie używaj elektronarzędzia w otoczeniu zagrożonym wybuchem, w którym znajdują się łatwopalne ciecze, gazy lub pyły. Elektronarzędzia wytwarzają iskry, które mogą spowodować zapłon pyłu lub oparów.
- W czasie użytkowania elektronarzędzia zwróć uwagę na to, aby w pobliżu nie przebywały dzieci ani żadne inne osoby. W przypadku odwrócenia uwagi od pracy możesz stracić kontrolę nad elektronarzędziem.

2. Bezpieczeństwo elektryczne

- Wtyk przyłączeniowy elektronarzędzia musi pasować do gniazda zasilania. Dokonywanie zmian we wtyku jest zabronione. Nigdy nie używaj adapterów wtyków w połączeniu z elektronarzędziami mającymi uziemienie. Oryginalne wtyki oraz pasujące gniazda wtykowe zmniejszają ryzyko porażenia prądem elektrycznym.
- Unikaj kontaktu z uziemionymi powierzchniami, takimi jak rury, grzejniki, kuchenki lub lodówki. Zetknięcie się z uziemionym przedmiotem zwiększa ryzyko porażenia prądem elektrycznym.
- Nigdy nie narażaj elektronarzędzia na działanie deszczu lub wilgoci. Przedostanie się wody do wnętrza elektronarzędzia zwiększa ryzyko porażenia prądem elektrycznym.

- d) Nigdy nie chwytaj za kabel zasilający, np. w celu przeniesienia bądź zawieszenia elektronarzędzia lub wyciągnięcia wtyku z gniazda zasilania. Chroń kabel zasilający przed źródłami gorąca, olejem, ostrymi krawędziami lub poruszającymi się częściami urządzenia. Uszkodzone lub poplątane kable zasilające zwiększają ryzyko porażenia prądem elektrycznym.
- e) Podczas pracy z elektronarzędziem na zewnątrz stosuj wyłączanie przedłużacza, które są dopuszczone również do użytku na zewnątrz pomieszczeń. Stosowanie przedłużacza przystosowanego do pracy na zewnątrz pomieszczeń zmniejsza ryzyko porażenia prądem elektrycznym.
- f) Jeśli nie da się uniknąć pracy z elektronarzędziem w wilgotnym otoczeniu, zastosuj wyłącznik różnicowo-prądowy. Zastosowanie wyłącznika różnicowo-prądowego zmniejsza ryzyko porażenia prądem elektrycznym.

3. Bezpieczeństwo osób

- a) Zawsze zachowuj ostrożność i uważaj na to, co robisz. Praca z elektronarzędziem wymaga także zachowania zasad zdrowego rozsądku. Nie korzystaj z elektronarzędzia w przypadku przemęczenia, bycia pod wpływem narkotyków, alkoholu lub leków. Nawet chwila nieuwagi podczas korzystania z elektronarzędzia może spowodować poważne obrażenia ciała.
- b) Noś środki ochrony indywidualnej i obowiązkowo okulary ochronne. Noszenie środków ochrony indywidualnej, np. maski przeciwpyłowej, antypoślizgowego obuwia roboczego, kasku lub ochronników słuchu - w zależności od rodzaju i zastosowania elektronarzędzia - zmniejsza ryzyko odniesienia obrażeń.
- c) Unikaj sytuacji prowadzących do przypadkowego uruchomienia urządzenia. Przed podłączeniem do zasilania sieciowego i/lub akumulatora, przed chwyceniem lub przeniesieniem elektronarzędzia upewnij się, że elektronarzędzie jest wyłączone. Trzymanie palca

na wyłączniku w trakcie przenoszenia elektronarzędzia lub podłączenie elektronarzędzia do zasilania z wciśniętym już wyłącznikiem może doprowadzić do wypadku.

- d) Przed włączeniem elektronarzędzia usuń wszystkie przyrządy regulacyjne lub klucze. Narzędzie lub klucz pozostawiony w obracającej się części elektronarzędzia może spowodować obrażenia ciała.
- e) Unikaj nienaturalnej postawy ciała. Zadbaj o utrzymanie stabilnej postawy i przez cały czas utrzymuj równowagę. Dzięki temu będzie można lepiej kontrolować elektronarzędzie w przypadku nieoczekiwanych sytuacji.
- f) Noś odpowiednią odzież. Nie zakładaj luźnych ubrań ani biżuterii. Włosy, odzież i odzież trzymaj z dala od ruchomych części urządzenia. Ruchome części urządzenia mogą pochwycić luźną, odstającą odzież, biżuterię lub długie włosy.
- g) Jeżeli możliwe jest podłączenie odciągu i zbiornika pyłu, należy je podłączyć i używać ich w prawidłowy sposób. Zastosowanie odciągu pyłowego może zmniejszyć zagrożenia związane z zapyleniem.
- h) Nie ulegaj złudnemu poczuciu bezpieczeństwa i nie ignoruj zasad bezpieczeństwa dla elektronarzędzi, nawet jeśli po wielokrotnym korzystaniu jesteś zaznajomiony z elektronarzędziem. Nieuwaga może w ciągu ułamków sekund stać się przyczyną poważnych obrażeń.

4. Użytkowanie i obsługa elektronarzędzia

- a) Nie przeciążaj elektronarzędzia. Elektronarzędzia używaj zawsze do ściśle określonego zakresu użytkowania. Z odpowiednim elektronarzędziem pracuje się lepiej i bezpieczniej w podanym zakresie mocy.
- b) Nie używaj elektronarzędzia z uszkodzonym wyłącznikiem. Elektronarzędzie, którego nie można włączyć ani wyłączyć, stanowi zagrożenie i musi zostać niezwłocznie przekazane do naprawy.

- c) Przed dokonaniem ustawień elektronarzędzia, wymianą narzędzi roboczych lub odłożeniem elektronarzędzia na bok wyciągnij wtyk z gniazda zasilania i/lub wyjmij akumulator. Ten środek ostrożności uniemożliwi przypadkowe uruchomienie elektronarzędzia.
- d) Nieużywane elektronarzędzia przechowuj w miejscu niedostępnym dla dzieci. Nie pozwalaj na używanie elektronarzędzia przez osoby, które nie wiedzą, jak się z nim obchodzić lub nie przeczytały niniejszych instrukcji. Elektronarzędzia w rękach niepowołanych osób stanowią duże zagrożenie.
- e) Elektronarzędzia i narzędzia robocze wymagają starannej pielęgnacji. Sprawdź, czy ruchome elementy działają prawidłowo i nie blokują się, czy żaden z elementów nie pękł lub nie jest uszkodzony w stopniu uniemożliwiającym prawidłowe działanie elektronarzędzia. Przed zastosowaniem elektronarzędzia zleć naprawę uszkodzonych części. Przyczyną wielu wypadków z elektronarzędziami jest ich niewłaściwa konserwacja.
- f) Dbaj o to, aby narzędzia skrawające były ostre i czyste. Zadbane narzędzia skrawające z ostrymi ostrzami rzadziej się blokują i pozwalają się lepiej prowadzić.
- g) Korzystaj z elektronarzędzia, narzędzi roboczych itd. zgodnie z niniejszymi instrukcjami. Uwzględnij przy tym warunki pracy i wykonywaną czynność. Używanie elektronarzędzi do celów innych niż przewiduje to ich przeznaczenie może doprowadzić do niebezpiecznych sytuacji.
- h) Uchwyty i powierzchnie uchwytów utrzymuj w czystości, w stanie suchym, wolne od olejów i smarów. Śliskie uchwyty i powierzchnie uchwytów nie dają gwarancji bezpiecznej obsługi i kontroli elektronarzędzia w trudnych do przewidzenia sytuacjach.

5. Stosowanie i obsługa narzędzia akumulatorowego

- a) Akumulatory ładuj wyłącznie za pomocą ładowarek zalecanych przez producenta. Używanie ładowarki do ładowania akumulatorów innych niż te, do których jest ona przewidziana, stwarza zagrożenie pożarowe.
- b) Stosuj zawsze akumulatory przewidziane do określonego elektronarzędzia. Używanie innych akumulatorów może doprowadzić do obrażeń i niebezpieczeństwa pożaru.
- c) Nieużywany akumulator przechowuj z dala od spinaczy biurowych, monet, kluczy, gwoździ, śrub lub innych drobnych metalowych przedmiotów, które mogłyby powodować zwarcie styków. Zwarcie między stykami akumulatora może spowodować oparzenia lub pożar.
- d) Przy nieprawidłowym użytkowaniu z akumulatora może wydostać się ciecz. Unikaj kontaktu z tą cieczą. W razie przypadkowego kontaktu zmyj wodą. W przypadku przedostania się cieczy do oczu skorzystaj dodatkowo z pomocy lekarza. Wydostająca się z akumulatora ciecz może powodować podrażnienia skóry lub poparzenia.
- e) Nie wolno używać uszkodzonego lub zmodyfikowanego akumulatora. Uszkodzone lub zmodyfikowane akumulatory mogą zachowywać się nieprzewidywalnie i doprowadzić do pożaru, eksplozji lub obrażeń.
- f) Nie wystawiaj akumulatora na działanie ognia lub wysokiej temperatury. Ogień lub temperatury powyżej 130 °C (265 °F) mogą spowodować wybuch.
- g) Przestrzegaj wszystkich instrukcji dotyczących ładowania i nie ładuj akumulatora lub narzędzia akumulatorowego poza wskazanym w instrukcji obsługi zakresem temperatur. Niewłaściwe ładowanie lub ładowanie poza dopuszczonym zakresem temperatur może spowodować zniszczenie akumulatora oraz zwiększyć zagrożenie pożarowe.



PRZESTROGA! NIEBEZPIECZEŃSTWO WYBUCHU! Nigdy nie ładuj baterii jednorazowych.



Chroń akumulator przed wysoką temperaturą, np. przed ciągłym działaniem promieni słonecznych, ognia, wody i wilgoci. Niebezpieczeństwo eksplozji.

6. Serwis

- a) Naprawę elektronarzędzia powierzaj zawsze wykwalifikowanemu specjalście i używaj zawsze oryginalnych części zamiennych. Dzięki temu zapewnione jest bezpieczeństwo użytkownika elektronarzędzia.
- b) Nigdy nie wolno naprawiać uszkodzonych akumulatorów. Każda konserwacja akumulatorów powinna być przeprowadzana wyłącznie przez producenta lub autoryzowany punkt serwisowy.

Szczegółowe wskazówki bezpieczeństwa

- Niniejsze urządzenie nie może być używane przez dzieci ani przez osoby o zmniejszonych zdolnościach fizycznych, sensorycznych lub umysłowych bądź też osoby nieposiadające odpowiedniego doświadczenia i/lub wiedzy. Dzieciom nie wolno bawić się urządzeniem. Dzieciom nie wolno czyścić ani konserwować urządzenia.
- Chronić urządzenie przed deszczem i wilgocią.
- Unikaj stosowania kompresora w temperaturze poniżej +5°C.
- Nigdy nie pozostawiaj kompresora bez nadzoru.
- Przestroga! Korzystaj z kompresora tylko przez krótki czas. Długa, nieprzerwana praca przez ponad 10 min powoduje przegrzanie urządzenia. Natychmiast wyłącz urządzenie i pozostaw je na 10 min do ostygnięcia.
- Niebezpieczeństwo obrażeń! Nie pompuj nadmuchiwanym przedmiotów ponad przewidziane dla nich maksymalne ciśnienie. Mogą one wybuchnąć i spowodować obrażenia i/lub szkody materialne.

- Nie przekraczać dopuszczalnego zakresu mocy kompresora. Nie pompuj za jej pomocą opon samochodów ciężarowych, ciągników ani innych dużych opon.
- Nie przetwarzaj żadnych materiałów, które są potencjalnie łatwopalne bądź wybuchowe lub mogą takie być.
- Nigdy nie używaj urządzenia do celów innych niż te, do których jest ono przeznaczone.
- Urządzenie musi być zawsze czyste, suche i niezabrudzone olejem ani smarem.
- Podczas czyszczenia urządzenia nie używaj benzyny ani innych łatwopalnych cieczy! Opary pozostałe w urządzeniu mogą ulec zapłonowi wskutek iskrzenia i spowodować eksplozję urządzenia.
- Zachowaj ostrożność! Nigdy nie używaj urządzenia, gdy masz trudności z koncentracją lub źle się czujesz.
- Unikaj dużych obciążeń systemu rur, używając elastycznych połączeń węży, aby uniknąć zatłamań.

Rozszerzone wskazówki bezpieczeństwa

- Nie wolno używać uszkodzonego lub zmodyfikowanego akumulatora. Uszkodzone lub zmodyfikowane akumulatory mogą zachowywać się nieprzewidywalnie i doprowadzić do pożaru, eksplozji lub obrażeń.
- Nie wystawiaj akumulatora na działanie ognia lub wysokiej temperatury. Ogień lub temperatury powyżej 130°C (265°F) mogą spowodować wybuch.
- Przestrzegaj wszystkich instrukcji dotyczących ładowania i nie ładuj akumulatora lub narzędzia akumulatorowego poza wskazanym w instrukcji obsługi zakresem temperatur. Niewłaściwe ładowanie lub ładowanie poza dopuszczonym zakresem temperatur może spowodować zniszczenie akumulatora oraz zwiększyć zagrożenie pożarowe.

Wskazówki bezpieczeństwa dotyczące ładowarek i dmuchaw

- To urządzenie może być używane przez dzieci od 8. roku życia oraz przez osoby o ograniczonych zdolnościach fizycznych, sensorycznych lub umysłowych bądź też osoby nieposiadające odpowiedniego doświadczenia i/lub wiedzy wyłącznie pod nadzorem lub po przeszkoleniu w zakresie bezpiecznego użytkowania urządzenia oraz potencjalnych zagrożeń. Dzieciom nie wolno bawić się urządzeniem. Dzieciom bez opieki osób dorosłych nie wolno czyścić ani konserwować urządzenia.



Ładowarka nadaje się tylko do użytku w zamkniętych pomieszczeniach.

⚠ OSTRZEŻENIE!

- W przypadku uszkodzenia kabla zasilającego należy zlecić jego wymianę producentowi, w punkcie serwisowym lub osobie posiadającej odpowiednie kwalifikacje. Dzięki temu unikniesz poważnych zagrożeń.

⚠ UWAGA!

- ◆ Niniejsza ładowarka może ładować tylko następujące akumulatory: PAP 20 A1/PAP 20 A2/PAP 20 A3/PAP 20 B1/PAP 20 B3.
- ◆ Aktualna lista zgodności akumulatorów znajduje się na stronie internetowej www.Lidl.de/Akku.

Przed uruchomieniem

Ładowanie akumulatora (patrz rys. A)

⚠ PRZESTROGA!

- ▶ Przed wyjęciem lub włożeniem akumulatora **3** z/do ładowarki zawsze wyjmij wtyk z gniazda zasilania.

WSKAZÓWKA

- ▶ Nigdy nie ładuj akumulatora, jeśli temperatura otoczenia jest niższa niż 10°C lub wyższa niż 40°C. W przypadku dłuższego przechowywania akumulatora litowo-jonowego należy regularnie kontrolować jego stan naładowania. Optymalny stan naładowania wynosi pomiędzy 50% a 80%. Miejsce przechowywania powinno być suche i chłodne, z temperaturą otoczenia między 0°C a 50°C.

- ◆ Włóż akumulator **3** do szybkiej ładowarki **23** (patrz rys. A).
- ◆ Włóż wtyk sieciowy do gniazda zasilania. Dioda kontrolna ładowania **24** świeci na czerwono.
- ◆ Zielona dioda kontrolna **25** sygnalizuje zakończenie procesu ładowania i gotowość akumulatora **3** do pracy.

⚠ UWAGA!

- ◆ Jeśli czerwona dioda kontrolna **24** zacznie migać, akumulator **3** się przegrzał i nie można go naładować.
- ◆ Jeśli czerwona i zielona dioda kontrolna **24** **25** migają razem, wtedy akumulator **3** jest uszkodzony.
- ◆ Między kolejnymi ładowaniami zawsze wyłączaj ładowarkę na co najmniej 15 minut. W tym celu wyciągnij wtyk sieciowy z gniazda zasilania.

Wkładanie/wyjmowanie akumulatora z urządzenia

Wkładanie akumulatora

- ◆ Pozwól, aby akumulator ❸ zatrzasnął się w urządzeniu.

Wyjmowanie akumulatora

- ◆ Naciśnij przycisk odblokowujący ❷ i wyjmij akumulator ❸.

Sprawdzanie stanu naładowania akumulatora

- ◆ Aby sprawdzić stan naładowania akumulatora naciśnij przycisk stanu naładowania akumulatora ❶ (patrz również rysunek A na rozkładanej stronie).

Stan lub pozostała ilość energii akumulatora zostają wskazane na wskaźniku LED stanu naładowania akumulatora ❷ w następujący sposób:

CZERWONY/POMARAŃCZOWY/ZIELONY = maksymalne naładowanie

CZERWONY/POMARAŃCZOWY = średnie naładowanie

CZERWONY = niski poziom naładowania - naładuj akumulator

Obsługa

WSKAZÓWKA

- ▶ W czasie pracy urządzenie drga. Dlatego podczas pracy należy postawić je na twardym podłożu. Od spodu urządzenia znajdują się do tego celu cztery nóżki ❶.

⚠ UWAGA!

- ▶ Urządzenie nie jest przewidziane do pracy ciągłej. Urządzenie należy używać przez czas nie dłuższy niż 10 minut ciągłej pracy. W przypadku przegrzania urządzenia należy natychmiast wyjąć z niego akumulator ❸. Wyłącz urządzenie ponownie po jego ostygnięciu.

- ◆ Wyjmij potrzebne akcesoria ze schowka ❷.

Włączanie i wyłączanie

Włączanie urządzenia (pompki) ◀

- ◆ Ustaw WŁĄCZNIK/WYŁĄCZNIK ❷ w położeniu  ◀.

Włączanie urządzenia (kompresora) ▶

- ◆ Ustaw WŁĄCZNIK/WYŁĄCZNIK ❷ w położeniu ▶ .

- ◆ Urządzenie uruchamia się natychmiast po włączeniu wyświetlacza ❸ (patrz rozdział „Wyświetlacz”).

WSKAZÓWKA

- ▶ Kompresor nie działa, gdy wyświetlacz ❸ jest wyłączony.

Wyłączanie urządzenia

- ◆ Ustaw WŁĄCZNIK/WYŁĄCZNIK ❷ w położeniu ○.

Wyświetlacz

- ◆ Naciśnij przycisk WŁĄCZNIKA/WYŁĄCZNIKA **5** , aby włączyć wyświetlacz **8**.
- ◆ Po dwóch sekundach na wyświetlaczu pojawi się aktualne ciśnienie podłączonego przedmiotu.

WSKAZÓWKA

- ▶ Jeśli wężyk pneumatyczny nie jest podłączony do określonego przedmiotu, na wyświetlaczu **8** pojawia się wskazanie „0”.
- ◆ Na wyświetlaczu **8** można przełączać się pomiędzy jednostkami „bar”, „psi” i „kpa”, naciskając przycisk WŁĄCZNIKA/WYŁĄCZNIKA **5** .

WSKAZÓWKA

- ▶ Wyświetlacz **8** i tym samym również kompresor wyłączają się automatycznie po ok. trzech minutach bezczynności.
- ▶ Kompresor nie działa, gdy wyświetlacz **8** jest wyłączony.
- ▶ Kompresor wyłącza się automatycznie po osiągnięciu ustawionego ciśnienia.
- ◆ Naciśnij i przytrzymaj przycisk WŁĄCZNIKA/WYŁĄCZNIKA **5**  przez około 5 sekund, aby wyłączyć wyświetlacz **8**.

Ustawienie ciśnienia

- ◆ Naciśnij przycisk „+” **6** lub przycisk „-” **4**, aby ustawić żądane ciśnienie.

PORADA

- ▶ Przytrzymując wciśnięty przycisk „+” **6** lub „-” **4** nieco dłużej, ciśnienie będzie zmniejszać się szybko.

Uruchomienie

Pompowanie/nadmuchiwanie ◀ za pomocą węża dmuchawy

- ◆ Zdejmij pokrywkę zaworu przedmiotu do nadmuchiwania.
- ◆ Wyjmij wąż dmuchawy **13** ze schowka **19**.
- ◆ Zamontuj pasujące przyłącze węża dmuchawy **16** na wylocie powietrza **17**. W tym celu obróć go w prawo.
- ◆ Zamontuj pasujący adapter **14** lub **15** na wężu dmuchawy **13**.
- ◆ Podłącz adapter **14** lub **15** do zaworu pompowanego przedmiotu.
- ◆ Włącz urządzenie, ustawiając WŁĄCZNIK/WYŁĄCZNIK **7** w położeniu  ◀.
- ◆ Po osiągnięciu żądanego napięcia przedmiotu powietrzem wyłącz urządzenie przestawiając WŁĄCZNIK/WYŁĄCZNIK **7** w położeniu ○.
- ◆ Usuń teraz adapter **14** lub **15**.
- ◆ Załóż ponownie pokrywkę zaworu przedmiotu do nadmuchiwania.

Wypompowanie/odsysanie

◀ za pomocą węża sprężonego powietrza

- ◆ Zdejmij pokrywkę zaworu przedmiotu do nadmuchiwania.
- ◆ Wyjmij wąż dmuchawy **13** ze schowka **19**.
- ◆ Wsuń przyłączy węża dmuchawy **16** na wlot powietrza **18**.
- ◆ Zamontuj pasujący adapter **14** lub **15** na wężu dmuchawy **13**.
- ◆ Podłącz adapter **14** lub **15** do zaworu pompowanego przedmiotu.
- ◆ Włącz urządzenie, ustawiając WŁĄCZNIK/WYŁĄCZNIK **7** w położeniu  ◀.
- ◆ Po całkowitym opróżnieniu nadmuchiwanego przedmiotu wyłącz urządzenie ustawiając WŁĄCZNIK/WYŁĄCZNIK **7** w położeniu ○.
- ◆ Usuń teraz adapter **14** lub **15**.

Adapter

Adapter **14**

Do standardowych zaworów o średnicy wewnętrznej od 8 mm.

Adapter **15**

Do nadmuchiwanym przedmiotów z zaworem śrubowym. Odpowietrzenie jest możliwe tylko z odkręconym zaworem i z zastosowaniem tego adaptera.

Pompowanie/nadmuchiwanie ▶

- ◆ Włącz wyświetlacz **8** (patrz rozdział „Wyświetlacz”).
- ◆ Ustaw żądane ciśnienie (patrz rozdział „Ustawianie ciśnienia”).
- ◆ Wyjmij wąż pneumatyczny **11** ze schowka **9**.
- ◆ Załóż znajdujący się w zestawie adapter **25**, **27** lub **28** na adapter zaworu węża pneumatycznego **10** (widzieć zdjęcie).

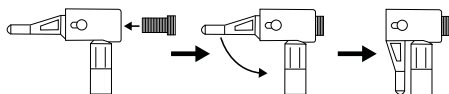

- ◆ Podłącz adapter **25**, **27** lub **28** do pompowanego przedmiotu.
- ◆ Ustaw WŁĄCZNIK/WYŁĄCZNIK **7** w położeniu ▶ . Urządzenie uruchamia się.
- ◆ Kompresor wyłącza się automatycznie po osiągnięciu zadanego ciśnienia.
- ◆ Wyciągnij adapter **25**, **27** lub **28** z napompowanego przedmiotu.

Adapter

Adapter **25**

Zawór Dunlopa umożliwia łatwe pompowanie opon rowerowych.

Adapter **27**

Iglę do pompowania piłek można stosować do pompowania różnych piłek.

Adapter **28**

Uniwersalnego adaptera można używać do pompowania materaców i podobnych przedmiotów.

Konserwacja, przechowywanie i czyszczenie



OSTRZEŻENIE! NIEBEZPIECZEŃSTWO PORĄŻENIA PRĄDEM! Przed rozpoczęciem czyszczenia odłącz ładowarkę od gniazda sieciowego.

WSKAZÓWKA

- ▶ Przed rozpoczęciem prac przy urządzeniach upewnij się, że akumulator **3** został wyjęty. Zapobiega to przypadkowemu włączeniu.
- Urządzenia akumulatorowe są bezobsługowe.
- Urządzenia muszą być zawsze czyste, suche i niezabrudzone olejem lub smarem.
- Do wnętrza urządzeń nie mogą się przedostać żadne ciecze.
- Do czyszczenia obudowy używaj ściereczki. Nigdy nie używaj benzyny, rozpuszczalników ani środków myjących niszczących tworzywo sztuczne.
- Przechowuj urządzenie i akcesoria zawsze czyste, wolne od kurzu i suche.
- Na czas dłuższego nieużywania urządzeń należy wyjąć z nich akumulatory i przechowywać je w czystym, suchym miejscu, nienarażonym na bezpośrednie nasłonecznienie.
- W przypadku dłuższego przechowywania akumulatora litowo-jonowego należy regularnie kontrolować jego stan naładowania. Optymalny stan naładowania wynosi pomiędzy 50% a 80%. Optymalne warunki przechowywania to chłodne i suche miejsce.
- Nigdy nie wolno naprawiać uszkodzonych akumulatorów. Każde serwisowanie akumulatorów powinno być przeprowadzane wyłącznie przez producenta lub autoryzowany punkt serwisowy.

WSKAZÓWKA

- ▶ Niewymienione tutaj części zamienne (np. akumulator, ładowarkę) można zamówić za pośrednictwem naszej infolinii serwisowej.

Utylizacja



Opakowanie urządzenia wykonane jest z materiałów przyjaznych dla środowiska naturalnego, które można oddać w lokalnych punktach zbiórki.



Urządzeń elektrycznych nie wolno wyrzucać razem z odpadami domowymi!

Zgodnie z dyrektywą europejską 2012/19/EU zużyte elektronarzędzia należy zbierać oddzielnie i poddawać procesowi odzysku z poszanowaniem zasad ochrony środowiska naturalnego.



Akumulatorów nie wolno wyrzucać razem z odpadami domowymi!

Uszkodzone lub zużyte akumulatory należy poddać procesowi recyklingu zgodnie z dyrektywą 2006/66/EC. Akumulator należy oddać do utylizacji za pośrednictwem istniejących punktów zbiórki surowców.

Informacje na temat możliwości utylizacji zużytych elektronarzędzi/akumulatorów można uzyskać w lokalnym urzędzie gminy lub miasta.

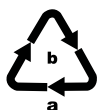

Opakowania należy utylizować w sposób przyjazny dla środowiska. Przestrzegać oznaczeń umieszczonych na różnych materiałach opakowaniowych i w razie potrzeby zutylizować je zgodnie z zasadami segregacji odpadów. Materiały opakowaniowe są oznaczone skrótami (a) i cyframi (b) w następujący sposób: 1-7: tworzywa sztuczne, 20-22: papier i tektura, 80-98: kompozyty.



Informacje na temat możliwości utylizacji wysłużonego urządzenia można uzyskać w urzędzie gminy lub miasta.



Produkt można poddać recyklingowi, podlega rozszerzonej odpowiedzialności producenta i jest zbierany w ramach systemu segregacji odpadów.

Gwarancja Kompernaß Handels GmbH

Szanowny Kliencie,

To urządzenie objęte jest 3-letnią gwarancją, licząc od daty zakupu. W przypadku wad tego produktu, masz gwarantowane ustawowo prawa w stosunku sprzedawcy. Te ustawowe prawa nie są ograniczone przez nasze opisane poniżej warunki gwarancji.

Warunki gwarancji

Okres gwarancji rozpoczyna się od daty zakupu. Należy zachować paragon. Jest on wymagany jako dowód zakupu.

Jeżeli w ciągu trzech lat od daty zakupu produktu ujawni się w nim wada materiałowa lub produkcyjna, produkt zostanie wedle naszego uznania nieodpłatnie naprawiony, wymieniony na nowy lub zostanie zwrócona jego cena. Warunkiem spełnienia tego świadczenia gwarancyjnego jest dostarczenie w trakcie tego trzyletniego okresu uszkodzonego urządzenia wraz z dowodem zakupu (paragonem) oraz krótkim opisem wady i daty jej wystąpienia.

Jeżeli wada jest objęta naszą gwarancją, otrzymasz z powrotem naprawiony lub nowy produkt.

Akumulatory z serii X 12 V oraz X 20 V Team objęte są 3-letnią gwarancją, licząc od daty zakupu.

Okres gwarancji i ustawowe roszczenia gwarancyjne

Wykonanie usługi gwarancyjnej nie przedłuża okresu gwarancji. Dotyczy to również wymienionych i naprawionych części. Wszelkie szkody i wady wykryte w chwili zakupu należy zgłosić bezpośrednio po rozpakowaniu urządzenia. Po upływie okresu gwarancji wszelkie naprawy są wykonywane odpłatnie.

Zakres gwarancji

Urządzenie zostało starannie wyprodukowane i poddane przed wysyłką skrupulatnej kontroli jakości.

Gwarancja obejmuje wady materiałowe lub produkcyjne. Niniejsza gwarancja nie obejmuje części produktu, podlegających normalnemu zużyciu, ani uszkodzeń części łatwo łamliwych, np. przetączników, lub części wykonanych ze szkła.

Niniejsza gwarancja traci swoją ważność, jeśli produkt został uszkodzony, nie używano go prawidłowo lub nie serwisowano należycie. W celu zapewnienia prawidłowego stosowania produktu należy ściśle przestrzegać wszystkich instrukcji wymienionych w instrukcjach obsługi. Należy bezwzględnie unikać zastosowania oraz postępowania, których odradza się w instrukcji obsługi lub przed którymi się w niej ostrzega.

Produkt przeznaczony jest wyłącznie do użytku domowego, a nie do zastosowań komercyjnych. Niewłaściwe użytkowanie urządzenia, używanie go w sposób niezgodny z jego przeznaczeniem, użycie siły lub ingerencja w urządzenie, dokonywana poza naszymi autoryzowanymi punktami serwisowymi, powodują utratę gwarancji.

Okres gwarancji nie ma zastosowania w następujących przypadkach

- normalne zużycie pojemności baterii
- komercyjne wykorzystanie produktu
- uszkodzenie lub modyfikacja produktu przez klienta
- nieprzestrzeganie przepisów bezpieczeństwa i konserwacji, błędy w obsłudze
- szkody spowodowane zjawiskami naturalnymi

Realizacja zobowiązań gwarancyjnych

W celu zapewnienia szybkiego załatwienia sprawy, postępuj zgodnie z poniższymi wskazówkami:

- W przypadku wszelkich pytań przygotuj paragon fiskalny oraz numer artykułu (np. IAN 12345) jako dowód zakupu.
- Numer artykułu można znaleźć na tabliczce znamionowej na produkcie, wygrawerowany na urządzeniu, zapisany na stronie tytułowej instrukcji obsługi (w dolnym lewym rogu) lub na naklejce z tyłu bądź na spodzie urządzenia.
- W przypadku wystąpienia błędów działania lub innych wad, prosimy o kontakt z odpowiednim działem serwisu **telefonicznie** lub **przez e-mail**.
- Zarejestrowany jako wadliwy produkt możesz wtedy wraz z dołączonym dowodem zakupu (paragonem) oraz opisem i datą wystąpienia usterki wysłać nieodpłatnie na przekazany wcześniej adres serwisu.



Na stronie www.lidl-service.com możesz pobrać te i wiele innych instrukcji, filmów o produktach oraz oprogramowanie instalacyjne.

Za pomocą tego kodu QR możesz przejść bezpośrednio na stronę serwisu Lidl (www.lidl-service.com), gdzie możesz otworzyć instrukcję obsługi, wpisując numer artykułu (IAN) 363935_2010.

OSTRZEŻENIE!

- **Naprawy urządzenia zlecaj wyłącznie serwisowi lub elektrykowi, stosując tylko oryginalne części zamienne.** Zapewni to odpowiedni poziom bezpieczeństwa użytkowania urządzenia po naprawie.
- **Wymianę wtyku lub kabla sieciowego powierzaj zawsze producentowi urządzenia lub autoryzowanemu serwisowi.** Zapewni to odpowiedni poziom bezpieczeństwa użytkowania urządzenia po naprawie.

Serwis

 **Serwis Polska**
Tel.: 22 397 4996
E-Mail: kompnass@lidl.pl

IAN 363935_2010

Importer

Pamiętaj, że poniższy adres nie jest adresem serwisu. Skontaktuj się najpierw z odpowiednim punktem serwisowym.

KOMPENASS HANDELS GMBH
BURGSTRASSE 21
44867 BOCHUM
NIEMCY
www.kompnass.com

Tłumaczenie oryginalnej deklaracji zgodności

Firma KOMPERNASS HANDELS GMBH, osoba odpowiedzialna za sporządzenie dokumentacji:
Pan Semi Uguzlu, BURGSTR. 21, 44867 BOCHUM, NIEMCY, oświadcza niniejszym, że produkt ten jest zgodny z następującymi normami, dokumentami normatywnymi oraz dyrektywami WE:

Dyrektywa maszynowa (2006/42/EC)

Dyrektywa niskonapięciowa WE (2014/35/EU, tylko ładowarka)

Dyrektywa dotycząca emisji hałasu (2000/14/EC), (2005/88/EC)

Poziom moc akustycznej LWA: gwarantowany: 86 dB (A)

Dyrektywa w sprawie kompatybilności elektromagnetycznej (2014/30/EU)

Dyrektywa w sprawie stosowania substancji szkodliwych dla zdrowia (2011/65/EU)*

* Wyłączną odpowiedzialność za wystawienie niniejszej deklaracji zgodności ponosi producent. Opisany powyżej przedmiot oświadczenia spełnia wymagania przepisów dyrektywy 2011/65/EU Parlamentu Europejskiego i Rady z 8 czerwca 2011 r. w sprawie ograniczenia stosowania określonych substancji niebezpiecznych w urządzeniach elektrycznych i elektronicznych.

Zastosowane normy zharmonizowane

EN 62841-1:2015

EN 1012-1:2010

EN ISO 12100:2010

EN 60335-1:2012/A2:2019

EN 60335-2-29:2004/A11:2018

EN 62233:2008

EN 55014-1:2017

EN 55014-2:2015

EN 61000-3-2:2014

EN 61000-3-3:2013

EN IEC 63000:2018

Oznaczenie typu maszyny: Akumulatorowa sprężarka 20 V i pompka PKA 20-Li A1

Rok produkcji: 12-2020

Numer seryjny: IAN 363935_2010

Bochum, 08.12.2020 r.



Semi Uguzlu

- dyrektor ds. jakości -

Zastrzegamy sobie prawo do wprowadzania zmian technicznych w ramach procesu udoskonalania urządzenia.

Zamawianie dodatkowego akumulatora

Jeśli chcesz zamówić dodatkowy akumulator do urządzenia, możesz to zrobić wygodnie przez Internet na stronie www.kompernass.com lub telefonicznie.

Artykuł ten może być po krótkim czasie niedostępny ze względu na niewielkie ilości zapasów magazynowych.



WSKAZÓWKA

- ▶ W niektórych krajach nie ma możliwości zamawiania części zamiennych przez Internet. W takim wypadku skontaktuj się z infolinią serwisową.

Zamówienia telefoniczne

PL Serwis Polska Tel.: 22 397 4996

Aby zapewnić szybką realizację zamówienia, na wypadek wszelkich pytań należy przygotować numer katalogowy urządzenia (np. IAN 363935). Numer katalogowy znajduje się na tabliczce znamionowej lub na stronie tytułowej tej instrukcji.

Obsah

Úvod	100
Používanie v súlade s určením	100
Vybavenie	100
Rozsah dodávky	101
Technické údaje	101
Všeobecné bezpečnostné pokyny pre elektrické náradie	102
1. Bezpečnosť na pracovisku	102
2. Elektrická bezpečnosť	102
3. Bezpečnosť osôb	103
4. Manipulácia s elektrickým náradím a jeho použitie	103
5. Používanie a manipulácia s akumulátorovým náradím	104
6. Servis	104
Bezpečnostné upozornenia špecifické pre prístroj	104
Rozšírené bezpečnostné pokyny	105
Bezpečnostné pokyny pre nabíjačky a dýchadlá	105
Pred uvedením do prevádzky	106
Nabitie boxu s akumulátorom (pozri obr. A)	106
Vloženie/odstránenie boxu s akumulátorom do/z prístroja	106
Kontrola stavu nabitia akumulátora	106
Obsluha	106
Zapnutie a vypnutie	107
Indikátor na displeji	107
Nastavenie tlaku	107
Uvedenie do prevádzky	107
Nahustenie/nafúkanie  ◀ pomocou dýchacej hadice	107
Odhustenie/odsávanie  ◀ pomocou hadice na stlačený vzduch	108
Adaptér	108
Nahustenie/nafúkanie ▶ 	108
Adaptér	108
Údržba, skladovanie a čistenie	109
Likvidácia	109
Záruka spoločnosti Kompernass Handels GmbH	110
Servis	111
Dovozca	111
Originálne vyhlásenie o zhode	112
Objednanie náhradného akumulátora	113
Telefonická objednávka	113

20 V AKU KOMPRESOR A PUMPA PKA 20-Li A1

Úvod

Srdečne vám gratulujeme ku kúpe vášho nového prístroja. Touto kúpou ste sa rozhodli pre výrobok vysokej kvality. Návod na obsluhu je súčasťou tohto výrobku. Obsahuje dôležité upozornenia týkajúce sa bezpečnosti, používania a likvidácie. Pred použitím výrobku sa oboznámte so všetkými pokynmi na obsluhu a bezpečnostnými pokynmi. Výrobok používajte iba podľa opisu a v uvedených oblastiach použitia. Pri postúpení výrobku tretej osobe odovzdajte spolu s ním aj všetky dokumenty.

Používanie v súlade s určením

Prístroj je určený na hustenie pneumatík bicyklov, nafukovacích hračiek, športových a plážových výrobkov atď. pomocou pribalených adaptérov. Prístroj nie je vhodný na prevádzkovanie pneumatického náradia. Je vhodný tiež na meranie aktuálneho tlaku. **Manometer nie je ciachovaný. Kompresor nie je vhodný na plnenie automobilových pneumatík.**

Prístroj nie je určený na komerčné používanie. Akékoľvek iné používanie alebo zmeny prístroja sa považujú za používanie v rozpore s určením a súvisia s nimi značné nebezpečenstvá úrazu. Za škody vzniknuté v dôsledku použitia v rozpore s určením výrobcu nepreberá žiadnu zodpovednosť.

UPOZORNENIE

- ▶ Návod na obsluhu musí byť trvale k dispozícii v bezprostrednej blízkosti kompresora a musí byť dostupný personálu obsluhy.

Vybavenie

- 1 Rukoväť prístroja
- 2 Tlačidlo na uvoľnenie boxu s akumulátorom
- 3 Box s akumulátorom*
- 4 Tlačidlo „-“
- 5 Tlačidlo ZAP/VYP  (pre displej)
- 6 Tlačidlo „+“
- 7 Tlačidlo ZAP/VYP (2-stupňový spínač dúchadla)
- 8 Indikátor na displeji
- 9 Odkladacia priehradka (pre hadicu na stlačený vzduch)
- 10 Ventilový adaptér hadice na stlačený vzduch
- 11 Hadica na stlačený vzduch
- 12 Nožička
- 13 Hadica dúchadla
- 14 Dýza adaptéra
- 15 Dýza adaptéra
- 16 Pripojenie hadice dúchadla
- 17 Výpusť vzduchu na prístroji
- 18 Vpusť vzduchu na prístroji
- 19 Odkladacia priehradka (pre hadicu dúchadla)
- 20 Odkladacia priehradka (pre príslušenstvo)
- 21 Tlačidlo stavu nabitia akumulátora
- 22 LED displeja akumulátora
- 23 Rýchlonabíjačka*
- 24 Červená LED kontrolka nabíjania
- 25 Zelená LED kontrolka nabíjania
- 26 Ventilový adaptér (Dunlop ventil/veloventil)
- 27 Ihla na lopty
- 28 Univerzálny adaptér

Rozsah dodávky

- 1 20 V aku kompresor a pumpa
- 1 pneumatická hadica s ventilovým adaptérom
- 1 hadica dúchadla
- 1 ventilový adaptér (Dunlopventil/veloventil)
- 1 loptový ventil (ihla na lopty)
- 1 plastový adaptér (univerzálny adaptér na ventily s vnútorným Ø cca 8 mm)
- 1 návod na obsluhu

Technické údaje

Dimenzačné napätie	20 V \equiv (jednosmerný prúd)
Max. tlak	10,3 barov (150 psi)
Max. Otáčky	3500 ot/min
Prevádzkový režim	nepretržitá prevádzka pri konštantnom zaťažení

Dopravované množstvo vzduchu ventilátor 380 l/min

Dopravované množstvo vzduchu kompresor 21 l/min

Trieda ochrany IP 30, Ochrana pred pevnými cudzími predmetmi s priemerom $\geq 2,5$ mm, žiadna ochrana proti vode

Hmotnosť bez akumulátorom cca 1,425 kg

Akumulátor PAP 20 A1 *

Typ	LÍŤOVO-IÓNOVÝ
Dimenzačné napätie	20 V \equiv (jednosmerný prúd)
Kapacita	2 Ah
Články	5

Rýchlonabíjačka akumulátora PLG 20 A1 *

VSTUP/Input

Dimenzačné napätie 230-240 V \sim , 50 Hz (striedavý prúd)

Dimenzačný príkon 65 W

Poistka (vnútorná) 3,15 A

VÝSTUP/Output

Dimenzačné napätie 21,5 V \equiv (jednosmerný prúd)

Dimenzačný prúd 2,4 A

Doba nabíjania cca 60 min

Trieda ochrany II/ (dvojitá izolácia)

* AKUMULÁTOR A NABÍJAČKA NIE SÚ SÚČASŤOU DODÁVKY



Ohrozenie horúcimi povrchmi!



Noste ochranu sluchu!



Len na vnútorné použitie!



Vyvarujte sa dažďa!

Hodnota emisií hluku

Namerané hodnoty boli stanovené v súlade s európskymi smernicami 2000/14/EC a 2005/88/EC. Hladina hluku váženého A je zvyčajne nasledovná:

Akumulátorový kompresor

Hladina akustického tlaku	$L_{PA} = 71,3$ dB (A)
Neurčitost	$K_{PA} = 3$ dB
Hladina akustického výkonu	$L_{WA} = 84,2$ dB (A)
Neurčitost	$K_{WA} = 2,03$ dB

Vzduchové čerpadlo na batériu

Hladina akustického tlaku	$L_{PA} = 71,3$ dB (A)
Neurčitost	$K_{PA} = 3$ dB
Hladina akustického výkonu	$L_{WA} = 84,2$ dB (A)
Neurčitost	$K_{WA} = 2,03$ dB

Celková hodnota vibrácií

Celkové hodnoty vibrácií (súčet vektorov troch smerov) zisťované podľa EN 62841:

Hodnota emisie vibrácií	$ah = 3,845$ m/s ²
Neurčitost	$K = 1,5$ m/s ²



Údaj o hladine akustického výkonu LWA v dB.

UPOZORNENIE

- ▶ Uvedené celkové hodnoty vibrácií a uvedené hodnoty emisie hluku boli merané podľa normovaného skúšobného postupu a môžu sa použiť na porovnanie jedného elektrického náradia s druhým.
- ▶ Uvedené celkové hodnoty vibrácií a uvedené hodnoty emisie hluku sa môžu tiež použiť na predbežný odhad zaťaženia.

⚠ VÝSTRAHA!

- ▶ Emisie vibrácií a hluku sa môžu líšiť od uvedených hodnôt počas skutočného používania elektrického náradia, v závislosti od spôsobu, akým sa elektrické náradie používa, obzvlášť od druhu obrobku.
- ▶ Pokúste sa zaťaženie udržať podľa možnosti na čo najnižšej hodnote. Príkladom opatrení na zníženie zaťaženia vibráciami je nosenie rukavíc pri používaní náradia a obmedzenie pracovného času. Musia sa pritom zohľadniť všetky podiely prevádzkového cyklu (napríklad časy, v priebehu ktorých je elektrické náradie vypnuté a časy, počas ktorých je náradie síce zapnuté, ale beží bez zaťaženia).



Všeobecné bezpečnostné pokyny pre elektrické náradie

⚠ VÝSTRAHA!

- ▶ Prečítajte si všetky bezpečnostné pokyny, upozornenia, ilustrácie a technické údaje, ktorými je opatrené toto elektrické náradie. Zanedbania pri dodržiavaní nasledujúcich pokynov môžu mať za následok zásah elektrickým prúdom, požiar a/alebo ťažké poranenia.

Pre prípad budúceho použitia uschovajte všetky bezpečnostné pokyny a upozornenia.

V bezpečnostných pokynoch používaný pojem „elektrické náradie“ sa týka elektrického náradia napájaného zo siete (so sieťovým vedením) a elektrického náradia prevádzkovaného s akumulátorom (bez sieťového vedenia).

1. Bezpečnosť na pracovisku

- Udržiavajte svoje pracovisko v čistote a dobre osvetlené. Neporiadok a neosvetlené pracovné oblasti môžu viesť k úrazom.
- Nepracujte s elektrickým náradím na miestach s nebezpečenstvom výbuchu, na ktorých sa nachádzajú horľavé kvapaliny, plyny alebo prach. Z elektrického náradia vychádzajú iskry, ktoré môžu tento prach alebo výparny zapáliť.
- Počas používania elektrického náradia zabráňte prístupu detí a iných osôb. Pri odvrátení pozornosti môžete stratiť kontrolu nad elektrickým náradím.

2. Elektrická bezpečnosť

- Prípojná zástrčka elektrického náradia musí byť vhodná pre danú zásuvku. Zástrčka sa nesmie žiadnym spôsobom meniť. Spolu s elektrickým náradím, ktoré má ochranné uzemnenie, nepoužívajte žiadne sieťové adaptéry. Nezmenené zástrčky a vhodné zásuvky znižujú riziko zásahu elektrickým prúdom.
- Vyvarujte sa telesnému kontaktu s uzemnenými povrchmi ako sú potrubia, vykurovacie telesá, sporáky a chladničky. Ak je vaše telo uzemnené, hrozí zvýšené riziko zásahu elektrickým prúdom.
- Chráňte elektrické náradie pred dažďom alebo vlhkosťou. Vniknutie vody do elektrického náradia zvyšuje riziko zásahu elektrickým prúdom.
- Nepoužívajte pripojovacie vedenie na iné účely, ako napr. na nosenie, zavesenie elektrického náradia alebo na vyťahovanie zástrčky z elektrickej zásuvky. Pripojovacie vedenie udržiavajte mimo zdrojov tepla, oleja, ostrých hrán alebo pohybujúcich sa častí prístroja. Poškodené alebo zamotané pripojovacie vedenia zvyšujú riziko zásahu elektrickým prúdom.
- Ak pracujete s elektrickým náradím vonku, používajte len také predlžovacie vedenia, ktoré sú schválené na vonkajšie použitie. Použitie predlžovacieho vedenia vhodného pre vonkajšie prostredie zníži riziko zásahu elektrickým prúdom.

f) Ak nie je možné zabrániť prevádzke elektrického náradia vo vlhkom prostredí, použite prúdový chránič. Používanie prúdového chrániča znižuje riziko zásahu elektrickým prúdom.

3. Bezpečnosť osôb

- a) Buďte vždy pozorní a dávajte pozor na to, čo robíte a pri práci s elektrickým náradím postupujte s rozvahou. Nepoužívajte elektrické náradie, ak ste unavení alebo ak ste pod vplyvom drog, alkoholu alebo liekov. Aj okamih nepozornosti pri používaní elektrického náradia môže spôsobiť vážne zranenia.
- b) Vždy noste osobné ochranné prostriedky a ochranné okuliare. Nosenie osobných ochranných prostriedkov, ako je maska proti prachu, protišmyková bezpečnostná obuv, ochranná prilba alebo ochrana sluchu, podľa druhu a použitia elektrického náradia, znižuje riziko poranení.
- c) Zabráňte neúmyselnému uvedeniu do prevádzky. Pred zapojením napájania elektrického náradia do siete a/alebo akumulátora a pred jeho zdvíhaním a prenášaním sa presvedčte, či je vypnuté. Ak máte pri prenášaní elektrického náradia prst na spínači, alebo ak elektrické náradie zapojíte do zdroja elektrického prúdu zapnuté, môže to viesť k úrazom.
- d) Skôr než zapnete elektrické náradie, odstráňte nastavovacie náradie alebo kľúč na skrutky. Náradie alebo kľúč, ktorý sa nachádza na otáčajúcej sa časti elektrického náradia, môže spôsobiť zranenia.
- e) Vyhybajte sa neprirodzenému držaniu tela. Majte pevný postoj a udržiavajte stále rovnováhu. Takto môžete elektrické náradie lepšie kontrolovať v neočakávaných situáciách.
- f) Noste vhodný odev. Nenoste voľný odev ani šperky. Vlasy a odev sa musia udržiavať v bezpečnej vzdialenosti od pohyblivých dielov. Voľný odev, šperky alebo dlhé vlasy sa môžu zachytiť pohyblivými časťami elektrického náradia.

g) Ak je možná montáž zariadení na odsávanie a zachytávanie prachu, musia sa tieto pripojiť a používať správne. Používanie odsávania prachu môže zredukovať ohrozenie prachom.

h) Nenechajte sa ukolísaf' falošnou istotou a nepovznášajte sa nad bezpečnostné predpisy pre elektrické náradia, aj keď ste po viacnásobnom použití oboznámení s elektrickým náradím. Neodborná manipulácia môže v rámci zlomku sekundy viesť k ťažkým poraneniam.

4. Manipulácia s elektrickým náradím a jeho použitie

- a) Nepreťažujte elektrické náradie. Pri svojej práci používajte len na tento účel určené elektrické náradie. So správnym elektrickým náradím pracujete lepšie a bezpečnejšie v uvedenom rozsahu jeho výkonu.
- b) Nepoužívajte elektrické náradie s poškodeným spínačom. Elektrické náradie, ktoré sa nedá zapnúť alebo vypnúť, je nebezpečné a musí sa opraviť.
- c) Pred vykonávaním nastavení na prístroji, výmenou vložených nástrojov alebo pred odložením elektrického náradia vytiahnite zástrčku z elektrickej zásuvky a/alebo odstráňte odoberateľný akumulátor. Toto preventívne opatrenie zabraňuje neúmyselnému spusteniu elektrického náradia.
- d) Nepoužívané elektrické náradie uschovávajú mimo dosahu detí. Nedovoľte používať elektrické náradie osobám, ktoré s ním nie sú oboznámené alebo si neprečítali tieto pokyny. Elektrické náradie je nebezpečné, ak ho používajú neskúsené osoby.
- e) Elektrické náradie a vložený nástroj starostlivo udržiavajte. Skontrolujte, či pohyblivé diely fungujú bezchybne a nie sú zaseknuté, či niektoré diely nie sú zlomené alebo poškodené tak, aby bola obmedzená funkcia elektrického náradia. Pred použitím elektrického náradia nechajte opraviť poškodené časti. Veľa úrazov je spôsobených nedostatočnou údržbou elektrického náradia.

- f) **Rezné nástroje udržiavajte ostré a čisté.**
Starostlivo udržiavané rezné nástroje s ostrými reznými hranami sa menej zasekávajú a ľahšie sa dajú viesť.
- g) **Elektrické náradie, príslušenstvo, vložené nástroje atď. používajte v súlade s týmito pokynmi. Zohľadnite pritom pracovné podmienky a činnosť, ktorú budete vykonávať.** Použitie elektrického náradia na iný ako určený účel použitia môže mať za následok nebezpečné situácie.
- h) **Rukoväte a úchopné plochy udržiavajte suché, čisté a bez oleja a tuku.** Klzké rukoväte a úchopné plochy neumožňujú bezpečnú obsluhu a kontrolu elektrického náradia v nepredvídateľných situáciách.

5. Používanie a manipulácia s akumulátorovým náradím

- a) **Akumulátory nabíjajte len v nabíjačkách, ktoré odporúča výrobca.** Pri nabíjačkách, ktoré sú vhodné pre určitý druh akumulátorov, hrozí nebezpečenstvo požiaru, ak sa použijú s inými akumulátormi.
- b) **V elektrických náradiach používajte len akumulátory, určené na tento účel.** Používanie iných akumulátorov môže viesť k úrazom a nebezpečenstvu požiaru.
- c) **Nepoužívaný akumulátor nepribližujte ku kancelárskym sponkám, minciam, kľúčom, klincom, skrutkám a iným malým kovovým predmetom, ktoré by mohli spôsobiť premostenie kontaktov.** Skrat medzi kontaktmi akumulátora môže spôsobiť popáleniny alebo požiar.
- d) **Pri nesprávnom používaní môže z akumulátora vytekať kvapalina. Vyhýbajte sa kontaktu s touto kvapalinou.** Po náhodnom kontakte miesto opláchnite vodou. Ak sa kvapalina dostane do očí, vyhľadajte dodatočne lekársku pomoc. Unikajúca kvapalina môže spôsobiť podráždenie kože alebo popáleniny.

- e) **Nepoužívajte poškodený ani upravený akumulátor.** Poškodené alebo upravené akumulátory sa môžu správať nepredvídateľne a viesť k požiaru, výbuchu alebo nebezpečenstvu zranenia.
- f) **Akumulátor nevystavujte ohňu ani príliš vysokým teplotám.** Oheň alebo teploty vyššie ako 130 °C (265 °F) môžu spôsobiť výbuch.
- g) **Dodržiavajte všetky pokyny na nabíjanie a akumulátor alebo akumulátorové náradie nenabíjajte nikdy mimo rozsahu teplôt uvedeného v návode na obsluhu.** Nesprávne nabíjanie alebo nabíjanie mimo prípustného rozsahu teplôt môže akumulátor zničiť a zvýšiť nebezpečenstvo požiaru.



POZORI! NEBEZPEČENSTVO VÝBUCHU! Nikdy nenabíjajte batérie, ktoré nemožno nabíjať.



Chráňte akumulátor pred teplom, napr. aj pred trvalým slnečným žiarením, ohňom, vodou a vlhkosťou.
Hrozí nebezpečenstvo výbuchu.

6. Servis

- a) **Elektrické náradie môže opravovať len kvalifikovaný personál a len s použitím originálnych náhradných dielov.** Takto sa zabezpečí, že zostane zachovaná bezpečnosť elektrického náradia.
- b) **Nikdy nevykonávajte údržbu na poškodených akumulátoroch.** Akúkoľvek údržbu na akumulátoroch by mal vykonávať iba výrobca alebo splnomocnené zákaznícke servisy.

Bezpečnostné upozornenia špecifické pre prístroj

- Tento prístroj nesmú používať deti ani osoby so zníženými fyzickými, zmyslovými alebo mentálnymi schopnosťami alebo s nedostatkom skúseností a vedomostí. Deti sa nesmú hrať s prístrojom. Deti nesmú vykonávať čistenie a používateľskú údržbu.
- Chráňte zariadenie pred dažďom a vlhkosťou.
- Nepoužívajte kompresor pri teplotách nižších ako +5° Celzia.

- Nikdy nenechávajte kompresor bez dozoru.
- Pozor! Kompresor uveďte do prevádzky iba na krátky čas. Pri prevádzke trvajúcej dlhšie ako 10 min. sa prístroj prehreje. Okamžite vypnite prístroj a nechajte ho vychladnúť min. 10 min.
- Nebezpečenstvo poranenia! Nenafukujte nafukované predmety nad úroveň určeného tlaku. Mohli by prasknúť a spôsobiť poranenia a/alebo materiálne škody.
- Neprekračujte prípustný výkonnostný rozsah kompresora. Nehustite pneumatiky nákladných automobilov, traktorov alebo iné veľké pneumatiky.
- Nespracúvajte žiadne materiály, ktoré by mohli byť alebo sú ľahko horľavé alebo výbušné.
- Prístroj nikdy nepoužívajte na iné účely, než na aké je určený.
- Prístroj musí byť vždy čistý, suchý a bez oleja alebo mazív.
- Na čistenie prístroja nikdy nepoužívajte benzín alebo iné horľavé kvapaliny! Výpary zostávajúce v prístroji by sa v dôsledku iskier mohli vznietiť a spôsobiť explóziu prístroja.
- Buďte pozorní! Prístroj v žiadnom prípade nepoužívajte vtedy, keď ste nesústreďení alebo sa necítite dobre.
- Zabráňte veľkým zaťaženiám potrubného systému pomocou pružných hadicových spojov, aby ste sa vyhli zalomeniu.

Rozšírené bezpečnostné pokyny

- **Nepoužívajte poškodený alebo upravený akumulátor.** Poškodené alebo upravené akumulátory sa môžu správať nepredvídateľne a spôsobiť požiar, výbuch alebo nebezpečenstvo zranenia.
- **Akumulátor nevystavujte ohňu alebo príliš vysokým teplotám.** Oheň alebo teploty vyššie ako 130 °C (265 °F) môžu spôsobiť výbuch.
- **Dodržiavajte všetky pokyny na nabíjanie a akumulátor alebo akumulátorové náradie nenabíjajte nikdy mimo teplotného rozsahu uvedeného v návode na obsluhu.** Nesprávne nabíjanie alebo nabíjanie mimo prípustného rozsahu teplôt môže akumulátor zničiť a zvýšiť nebezpečenstvo požiaru.

Bezpečnostné pokyny pre nabíjačky a dýchadlá

- Tento prístroj môžu používať deti staršie ako 8 rokov, ako aj osoby so zníženými fyzickými, zmyslovými alebo mentálnymi schopnosťami alebo s nedostatkom skúseností a vedomostí, ak sú pod dohľadom alebo ak boli o bezpečnom používaní prístroja poučené a pochopili z toho vyplývajúce nebezpečenstvá. Deti sa nesmú hrať s prístrojom. Deti nesmú vykonávať čistenie a používateľskú údržbu bez dohľadu.



Nabíjačka je vhodná len na použitie v interiéri.

VÝSTRAHA!

- Ak sa pripojovací sieťový kábel tohto prístroja poškodí, musí sa nechať vymeniť výrobcom alebo jeho autorizovaným servisom alebo podobne kvalifikovanou osobou, aby sa predišlo ohrozeniam.

POZOR!

- ◆ Táto nabíjačka môže nabíjať iba nasledujúce batérie: PAP 20 A1/PAP 20 A2/PAP 20 A3/PAP 20 B1/PAP 20 B3.
- ◆ Aktuálny zoznam kompatibilných akumulátorov nájdete na stránke www.Lidl.de/Akku.

Pred uvedením do prevádzky

Nabitie boxu s akumulátorom (pozri obr. A)

⚠️ OPATRNE!

- ▶ Vždy vyťahnite sieťovú zástrčku, skôr ako vyberiete box s akumulátorom **3** z nabíjačky, resp. ho vložíte do nabíjačky.

UPOZORNENIE

- ▶ Nikdy nenabíjajte box s akumulátorom pri teplote okolia nižšej ako 10 °C alebo vyššej ako 40 °C. Pri dlhšom skladovaní lítiovo-iónového akumulátora musíte pravidelne kontrolovať jeho stav nabitia. Optimálny stav nabitia je medzi 50 % a 80 %. Skladujte v chlade a suchu pri teplote okolia medzi 0 °C a 50 °C.
- ♦ Zastrčte box s akumulátorom **3** do rýchlonabíjačky **23** (pozri obr. A).
- ♦ Zastrčte sieťovú zástrčku do zásuvky. LED kontrolka **24** svieti načerveno.
- ♦ Zelená LED kontrolka **25** vám signalizuje, že nabíjanie je ukončené a box s akumulátorom **3** je pripravený na použitie.

⚠️ POZOR!

- ♦ Ak by mala červená LED kontrolka **24** blikať, potom je box s akumulátorom **3** prehriaty a nemôže sa nabíjať.
- ♦ Ak blikať červená a zelená LED kontrolka **24** **25** naraz, potom je box s akumulátorom **3** chybný.
- ♦ Medzi nabíjaniami, nasledujúcimi po sebe, vypnite nabíjačku minimálne na 15 minút. Na tento účel vyťahnite sieťovú zástrčku.

Vloženie/odstránenie boxu s akumulátorom do/z prístroja

Vloženie boxu s akumulátorom

- ♦ Nechajte box s akumulátorom **3** zaskočiť do prístroja.

Vybratie boxu s akumulátorom

- ♦ Stlačte tlačidlo na odblokovanie **2** a vyberte box s akumulátorom **3**.

Kontrola stavu nabitia akumulátora

- ♦ Na kontrolu stavu nabitia akumulátora stlačte tlačidlo stavu nabitia akumulátora **21** (pozri tiež obrázok A na vyklápacej strane). Stav nabitia, resp. zvyšný výkon signalizuje LED displej akumulátora **22** nasledovne: ČERVENÁ/ORANŽOVÁ/ZELENÁ = maximálne nabitie
ČERVENÁ/ORANŽOVÁ = stredné nabitie
ČERVENÁ = slabé nabitie - nabíť akumulátor

Obsluha

UPOZORNENIE

- ▶ Prístroj počas prevádzky vibruje. Umiestňujte ho preto počas prevádzky na pevný podklad. Na spodnej strane prístroja sa na tento účel nachádzajú štyri nožičky **12**.

⚠️ POZOR!

- ▶ Prístroj nie je vhodný na trvalú prevádzku. Prístroj sa smie používať maximálne 10 minút v trvalej prevádzke. Pri prehriatí prístroja box s akumulátorom **3** ihneď vyberte. Prístroj uveďte opäť do prevádzky vtedy, keď je vychladnutý.
- ♦ Vyberte potrebné príslušenstvo z odkladacej priehradky **20**.

Zapnutie a vypnutie

Zapnutie prístroja (vzduchové čerpadlo)

- ◆ Nastavte tlačidlo ZAP/VYP **7** do polohy

Zapnite prístroj (kompresor)

- ◆ Nastavte tlačidlo ZAP/VYP **7** do polohy
- ◆ Prístroj sa spustí, ihneď ako zapnete indikátor na displeji **8** (pozri kapitolu „Indikátor na displeji“).

UPOZORNENIE

- ▶ Kompresor nefunguje, keď je indikátor na displeji **8** vypnutý.

Vypnutie prístroja

- ◆ Nastavte tlačidlo ZAP/VYP **7** do polohy

Indikátor na displeji

- ◆ Stlačte spínač ZAP/VYP **5** na zapnutie indikátora na displeji **8**.
- ◆ Po dvoch sekundách sa zobrazí aktuálny tlak zapojeného predmetu.

UPOZORNENIE

- ▶ Ak hadica na stlačený vzduch nie je zapojená do určitého predmetu, zobrazí sa na indikátore na displeji **8** „0“.
- ◆ Na indikátore na displeji **8** môžete striedavo prepínať medzi „bar“, „psi“ a „kpa“ stláčaním spínača ZAP/VYP **5** .

UPOZORNENIE

- ▶ Indikátor na displeji **8** a tým kompresor sa po približne troch minútach bez aktivity automaticky vypne.
- ▶ Kompresor nefunguje, keď je indikátor na displeji **8** vypnutý.
- ▶ Po dosiahnutí prednastaveného tlaku sa kompresor automaticky vypne.
- ◆ Na vypnutie indikátora na displeji **8** podržte spínač ZAP/VYP **5** na 5 sekúnd stlačený.

Nastavenie tlaku

- ◆ Na nastavenie želaného tlaku stlačte tlačidlo „+“ **6** alebo tlačidlo „-“ **4**.

TIP

- ▶ Keď tlačidlo „+“ **6** alebo tlačidlo „-“ **4** podržíte dlho stlačené, rýchlo sa zmení tlak.

Uvedenie do prevádzky

Nahustenie/nafúkanie

- ◆ Odoberte čiapočku ventilu z nafukovacieho výrobku.
- ◆ Vyberte hadicu dýchadla **18** z odkladacej priehradky **19**.
- ◆ Namontujte vhodnú prípojku hadice dýchadla **16** na výpusť vzduchu **17**. Za tým účelom ho zaskrutkujte otáčaním v smere hodinových ručičiek.
- ◆ Namontujte vhodný adaptér **14** alebo **15** na hadicu dýchadla **18**.
- ◆ Zastrčte adaptér **14** alebo **15** do ventilu nafukovacieho výrobku.
- ◆ Prístroj zapnete prestavením tlačidla ZAP/VYP **7** do polohy
- ◆ Ak je dosiahnutý želaný plniaci objem, prístroj vypnite prestavením tlačidla ZAP/VYP **7** do polohy .
- ◆ Teraz odstráňte adaptér **14** alebo **15**.
- ◆ Nasadte opäť čiapočku ventilu nafukovacieho výrobku.

Odhustenie/odsávanie ◀ pomocou hadice na stlačený vzduch

- ◆ Odoberte čiapečku ventilu z nafukovacieho výrobku.
- ◆ Vyberte hadicu dýchadla **13** z odkladacej priehradky **19**.
- ◆ Nasuňte prípojku hadice dýchadla **16** na vpust vzduchu **18**.
- ◆ Namontujte vhodný adaptér **14** alebo **15** na hadicu dýchadla **13**.
- ◆ Zastrčte adaptér **14** alebo **15** do ventilu nafukovacieho výrobku.
- ◆ Prístroj zapnete prestavením tlačidla ZAP/VYP **7** do polohy  ◀.
- ◆ Ak je nafukovací výrobok úplne vyprázdnený, vypnite prístroj prestavením tlačidla ZAP/VYP **7** do polohy ○.
- ◆ Teraz odstráňte adaptér **14** alebo **15**.

Adaptér

Adaptér **14**

Pre štandardné ventily s vnútorným priemerom od 8 mm.

Adaptér **15**

Pre nafukovací výrobok so skrutkovacím ventilom. Odvzdušňovanie je možné iba s odskrutkovaným ventilom a jeho adaptérom.

Nahustenie/nafúkanie ▶

- ◆ Zapnite indikátor na displeji **8** (pozri kapitolu „Indikátor na displeji“).
- ◆ Nastavte požadovaný tlak (pozri kapitolu „Nastavenie tlaku“).
- ◆ Vyberte hadicu na stlačený vzduch **11** z odkladacej priehradky **9**.
- ◆ Dodaný adaptér **26**, **27** alebo **28** pevne nasuňte na ventilový adaptér hadice na stlačený vzduch **10** (viď obrázok).

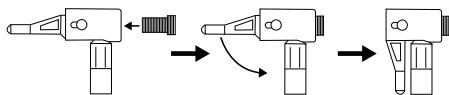

- ◆ Zastrčte adaptér **26**, **27** alebo **28** do predmetu, ktorý sa má nafúkať.
- ◆ Nastavte tlačidlo ZAP/VYP **7** do polohy ▶ .
- ◆ Prístroj sa spustí.
- ◆ Kompresor sa automaticky vypne po dosiahnutí prednastaveného tlaku.
- ◆ Vytiahnite adaptér **26**, **27** alebo **28** z nafukovacieho predmetu.

Adaptér

Adaptér **26**

Dunlop ventil umožňuje jednoduché hustenie pneumatík bicyklov.

Adaptér **27**

Ihlu na lopty môžete použiť na nafúkanie rôznych lôpt.

Adaptér **28**

Univerzálny adaptér sa môže použiť na nafúkanie vzduchových matracov a podobne.

Údržba, skladovanie a čistenie



VÝSTRAHA! NEBEZPEČENSTVO ZÁSAHU ELEKTRICKÝM PRÚDOM!
Pred začiatkom čistiacich prác nabíjačku vyťahnite zo zásuvky.

UPOZORNENIE

- ▶ Skôr ako vykonáte práce na prístroji, uistite sa, či bol odobratý box s akumulátorom . To zabraňuje nechcenému zapnutiu.
- Akumulátorové prístroje si nevyžadujú údržbu.
- Prístroje musia byť vždy čisté, suché a bez oleja alebo masťacieho tuku.
- Do vnútra prístroja sa nesmú dostať žiadne tekutiny.
- Na čistenie krytu používajte utierku. Nikdy nepoužívajte benzín, rozpúšťadlá alebo čistiace prostriedky, ktoré poškadzujú umelú hmotu.
- Prístroj a diely príslušenstva skladujte vždy čisté, bez prachu a suché.
- Ak nebudete prístroj dlhší čas používať, vyberte z neho akumulátory a uskladnite ho na čistom a suchom mieste bez priameho slnečného žiarenia.
- Pri dlhšom skladovaní lítiovo-iónového akumulátora musíte pravidelne kontrolovať jeho stav nabitia. Optimálny stav nabitia je medzi 50 % a 80 %. Na uskladnenie je najvhodnejšie chladné a suché prostredie.
- Nikdy nevykonávajte údržbu na poškodených akumulátoroch. Akúkoľvek údržbu akumulátorov by mal vykonávať iba výrobca alebo splnomocnené zákaznické servisny.

UPOZORNENIE

- ▶ Neuvedené náhradné diely (napr. akumulátor, nabíjačka) si môžete objednať prostredníctvom našej servisnej poradenskej linky.

Likvidácia



Obal sa skladá z ekologických materiálov, ktoré môžete zlikvidovať v miestnych recyklačných strediskách.



Nehádzte elektrické náradie do komunálneho odpadu!

V súlade s európskou smernicou 2012/19/EU sa opotrebované elektrické náradie musí zberať oddelene a odovzdať za účelom ekologickej recyklácie.



Akumulátory neodhadzujte do domového odpadu!

Chybné alebo použité akumulátory sa musia recyklovať podľa smernice č. 2006/66/EC. Box s akumulátorom a/alebo prístroj odovzdajte v miestnych zberných zariadeniach.

Li-ion

O možnostiach likvidácie opotrebovaného elektrického náradia/boxu s akumulátorom sa, prosím, informujte na vašej obecnej alebo mestskej správe.



Obal zlikvidujte ekologicky. Dbajte na označenie na rôznych obalových materiáloch a triedte ich prípadne osobitne.

Obalové materiály sú označené skratkami (a) a číslicami (b) s nasledujúcim významom: 1–7: plasty, 20–22: papier a lepenka, 80–98: kompozitné materiály.



Informácie o možnostiach likvidácie výrobku, ktorý doslúžil, získate od svojej obecnej alebo mestskej samosprávy.



Produkt je recyklovateľný, podlieha rozšírenej zodpovednosti výrobcu a zbiera sa oddelene.

Záruka spoločnosti Kompernass Handels GmbH

Vážená zákazníčka, vážený zákazník,

na tento prístroj máte záruku 3 roky od dátumu zakúpenia. V prípade nedostatkov tohto výrobku máte práva vyplývajúce zo zákona voči predajcovi tohto výrobku. Tieto Vaše práva vyplývajúce zo zákona nie sú obmedzené našou zárukou, uvedenou nižšie.

Záručné podmienky

Záručná doba začína plynúť dátumom zakúpenia. Prosím, uschovajte si pokladničný blok. Tento bude potrebný ako dôkaz o zakúpení.

Ak v priebehu troch rokov od dátumu zakúpenia tohto výrobku dôjde k chybe materiálu alebo výrobnej chybe, výrobok vám – podľa nášho uváženia – bezplatne opravíme, vymeníme alebo uhradíme kúpnu cenu. Podmienkou tohto záručného plnenia je, že počas trojročnej lehoty sa poškodený prístroj a doklad o zakúpení (pokladničný blok) predloží so stručným opisom, v čom spočíva nedostatok prístroja a kedy sa vyskytol.

Ak je chyba pokrytá našou zárukou, zašleme Vám späť opravený alebo nový výrobok. Opravou alebo výmenou výrobku nezačína plynúť žiadna nová záručná doba.

Na box s akumulátorom série X 12 V a X 20 V Team máte záruku 3 roky od dátumu zakúpenia.

Záručná doba a zákonné nároky na odstránenie chýb

Záručná doba sa záručným plnením nepredĺži. To platí aj pre vymenené a opravené diely. Poškodenia a chyby zistené prípadne už pri kúpe, sa musia hlásiť okamžite po vybalení. Po uplynutí záručnej doby podliehajú prípadné opravy poplatku.

Rozsah záruky

Prístroj bol starostlivo vyrobený v súlade s prísnyimi smernicami kvality a pred dodaním bol svedomito preskúšaný.

Záručné plnenie sa vzťahuje na chyby materiálu alebo výrobné chyby. Táto záruka sa nevzťahuje na časti výrobku, ktoré sú vystavené bežnému opotrebovaniu a preto ich možno pokladať za rýchlo opotrebitelné diely, ani na poškodenia krehkých dielov, ako sú napríklad spínače alebo diely vyrobené zo skla.

Táto záruka zaniká v prípade poškodenia výrobku neodborným používaním alebo neodbornou údržbou. Na správne používanie výrobku sa musia presne dodržiavať všetky pokyny, uvedené v návode na obsluhu. Bezpodmienečne sa musí zabrániť použitiu alebo úkonom, ktoré sa v návode na obsluhu neodporúčajú alebo pred ktorými sa varuje.

Výrobok je určený len na súkromné použitie a nie na priemyselné používanie. Záruka zaniká pri nesprávnom a neodbornom zaobchádzaní, pri použití násilia a pri zásahoch, ktoré neboli vykonané naším autorizovaným servisom.

Záručná doba neplatí pri

- normálnom opotrebovaní kapacity akumulátora
- komerčnom používaní výrobku
- poškodení alebo zmene výrobku zákazníkom
- nerešpektovaní predpisov týkajúcich sa bezpečnosti a údržby, chybách obsluhy
- škodách v dôsledku elementárnych udalostí

Vybavenie v prípade záruky

Na zaručenie rýchleho vybavenia Vašej žiadosti postupujte podľa nasledujúcich pokynov:

- Na všetky otázky majte pripravený pokladničný doklad a číslo výrobku (napr. IAN 12345) ako doklad o nákupe.
- Číslo výrobku nájdete na typovom štítku na výrobku, na gravúre na výrobku, na titulnej stránke návodu na obsluhu (dole vľavo) alebo ako nálepku na zadnej alebo spodnej strane výrobku.
- Ak dôjde k funkčným poruchám alebo iným nedostatkom, kontaktujte najprv nižšie uvedené servisné oddelenie **telefonicky** alebo **e-mailom**.
- Výrobok, zaevidovaný ako poruchový, môžete potom spolu s dokladom o nákupe (pokladničný blok) a uvedením popisu chyby a dátumu, kedy k nej došlo, bezplatne odoslať na adresu servisného strediska, ktorá Vám bude oznámená.



Na webovej stránke www.lidl-service.com si môžete stiahnuť tieto a mnoho ďalších príručiek, videá o výrobkoch a inštaláčny softvér.

Pomocou tohto QR-kódu sa dostanete priamo na stránku servisu Lidl (www.lidl-service.com) a pomocou zadania čísla výrobku (IAN) 363935_2010 otvoríte váš návod na obsluhu.

⚠ VÝSTRAHA!

- Opravy prístrojov zverte servisnému stredisku alebo odbornému elektrikárovi a pri opravách použite iba originálne náhradné diely. Tým sa zabezpečí, že zostane zachovaná bezpečnosť prístroja.
- Výmenu zástrčky alebo sieťového kábla zverte len výrobcovi prístroja alebo jeho zákazníkemu servisu. Tým sa zabezpečí, že zostane zachovaná bezpečnosť prístroja.

Servis

SK Servis Slovensko
Tel. 0850 232001
E-Mail: kompernass@lidl.sk

IAN 363935_2010

Dovozca

Majte na pamäti, že nižšie uvedená adresa nie je adresou servisného strediska. Najprv kontaktujte uvedené servisné stredisko.

KOMPERNASS HANDELS GMBH

BURGSTRASSE 21

44867 BOCHUM

NEMECKO

www.kompernass.com

Originálne vyhlásenie o zhode

My, spoločnosť KOMPERNASS HANDELS GMBH, osoba zodpovedná za dokumentáciu: pán Semi Uguzlu, BURGSTR. 21, 44867 BOCHUM, DEUTSCHLAND/NEMECKO vyhlasujeme, že tento výrobok je v súlade s nasledujúcimi normami, normatívnymi dokumentmi a smernicami ES:

Smernica o strojových zariadeniach (2006/42/EC)

Smernica ES o nízkom napätí (2014/35/EU, iba nabíjačka)

Smernica emisia hluku (2000/14/EC), (2005/88/EC)

Hladina akustického výkonu LWA: Zaručené: 86 dB (A)

Elektromagnetická kompatibilita (2014/30/EU)

Smernica RoHS (2011/65/EU)*

* Výchradnú zodpovednosť za vydanie tohto vyhlásenia o zhode nesie výrobca. Vyššie opísaný predmet vyhlásenia je v súlade s predpismi smernice 2011/65/EU Európskeho parlamentu a Rady z 8. júna 2011 o obmedzení používania určitých nebezpečných látok v elektrických a elektronických zariadeniach.

Aplikované harmonizované normy

EN 62841-1:2015

EN 1012-1:2010

EN ISO 12100:2010

EN 60335-1:2012/A2:2019

EN 60335-2-29:2004/A11:2018

EN 62233:2008

EN 55014-1:2017

EN 55014-2:2015

EN 61000-3-2:2014

EN 61000-3-3:2013

EN IEC 63000:2018

Typové označenie stroja: 20 V aku kompresor a pumpa PKA 20-Li A1

Rok výroby: 12–2020

Sériové číslo: IAN 363935_2010

Bochum, 08.12.2020



Semi Uguzlu

– Manažér kvality –

Technické zmeny v zmysle ďalšieho vývoja sú vyhradené.

Objednanie náhradného akumulátora

Náhradný akumulátor pre váš prístroj si môžete objednať buď pohodlne na internete na adrese www.kompernass.com alebo telefonicky.

Tento výrobok sa z dôvodu obmedzených skladových zásob môže v krátkom čase vypredať.



UPOZORNENIE



- ▶ V niektorých krajinách sa objednávanie náhradných dielov nemôže uskutočniť online. V takom prípade zavolajte, prosím, na servisnú poradenskú linku.

Telefonická objednávka

SK Servis Slovensko Tel. 0850 232001

Na zaistenie rýchleho spracovania vašej objednávky si pripravte, prosím, pri všetkých požiadavkách číslo výrobku (napr. IAN 363935) prístroja. Číslo výrobku nájdete na typovom štítku alebo na titulnej strane tohto návodu.

Índice

Introducción	116
Uso previsto	116
Equipamiento	116
Volumen de suministro	117
Características técnicas	117
Indicaciones generales de seguridad para las herramientas eléctricas	118
1. Seguridad en el lugar de trabajo	118
2. Seguridad eléctrica	118
3. Seguridad de las personas	119
4. Uso y manejo de la herramienta eléctrica	119
5. Uso y manejo de la herramienta inalámbrica	120
6. Asistencia técnica	121
Indicaciones de seguridad específicas para el aparato	121
Indicaciones adicionales de seguridad	121
Indicaciones de seguridad para los cargadores e infladores	122
Antes de la puesta en funcionamiento	122
Carga de la batería (consulte la fig. A)	122
Inserción/extracción de la batería del aparato	123
Comprobación del nivel de carga de la batería	123
Manejo	123
Encendido y apagado	123
Pantalla	124
Ajuste de la presión	124
Puesta en funcionamiento	124
Inflado/salida de aire  ◀ con manguera de soplado	124
Desinflado/aspiración  ◀ con manguera de aire comprimido	125
Adaptadores	125
Inflado/salida de aire ▶ 	125
Adaptadores	125
Mantenimiento, almacenamiento y limpieza.	126
Desecho	126
Garantía de Kompernass Handels GmbH	127
Asistencia técnica	128
Importador	128
Declaración de conformidad original	129
Pedido de una batería de repuesto	130
Pedido por teléfono	130

INFLADOR Y COMPRESOR RECARGABLE DE 20 V PKA 20-Li A1

Introducción

Felicidades por la compra de su aparato nuevo. Ha adquirido un producto de alta calidad. Las instrucciones de uso forman parte del producto y contienen indicaciones importantes acerca de su seguridad, uso y desecho. Antes de usar el producto, familiarícese con todas las indicaciones de manejo y de seguridad. Utilice el producto únicamente como se describe y para los ámbitos de aplicación indicados. Entregue todos los documentos cuando transfiera el producto a terceros.

Uso previsto

Este aparato está previsto para el inflado de neumáticos de bicicleta y de artículos hinchables recreativos, deportivos y de playa mediante el uso de los adaptadores suministrados. Este aparato no es apto para accionar herramientas de aire comprimido. También puede emplearse para medir la presión actual. **El manómetro no está calibrado y el compresor de aire no es apto para hinchar los neumáticos de automóviles.**

Este aparato no es apto para su uso comercial o industrial. La utilización del aparato para otros fines o su modificación se consideran contrarias al uso previsto y aumentan considerablemente el riesgo de accidentes. El fabricante no se responsabiliza por los daños derivados de una utilización contraria al uso previsto.

INDICACIÓN

- ▶ Las instrucciones de uso deben conservarse siempre en las inmediaciones del compresor de aire y estar disponibles para el usuario.

Equipamiento

- 1 Mango del aparato
- 2 Botón de desencastre de la batería
- 3 Batería*
- 4 Botón “-”
- 5 Botón de encendido/apagado (⏻)
(para la pantalla)
- 6 Botón “+”
- 7 Interruptor de encendido/apagado
(interruptor de 2 niveles de inflado)
- 8 Pantalla
- 9 Compartimento (para el tubo de aire comprimido)
- 10 Adaptador para válvulas del tubo de aire comprimido
- 11 Tubo de aire comprimido
- 12 Pata
- 13 Tubo de inflado
- 14 Boquilla adaptadora
- 15 Boquilla adaptadora
- 16 Conexión del tubo de inflado
- 17 Salida de aire del aparato
- 18 Entrada de aire del aparato
- 19 Compartimento (para el tubo de inflado)
- 20 Compartimento (para los accesorios)
- 21 Botón del nivel de carga de la batería
- 22 Led del nivel de carga de la batería
- 23 Cargador rápido*
- 24 Led rojo de control de carga
- 25 Led verde de control de carga
- 26 Adaptador para válvulas (válvulas Dunlop/Blitz)
- 27 Aguja para balones
- 28 Adaptador universal

Volumen de suministro

- 1 inflador y compresor recargable de 20 V
- 1 tubo de aire comprimido con adaptador para válvulas
- 1 tubo de inflado
- 1 adaptador para válvulas (válvulas Dunlop/Blitz)
- 1 válvula para balones (aguja para balones)
- 1 adaptador de plástico (adaptador universal para válvulas con un diámetro interno de aprox. 8 mm)
- 1 manual de instrucciones de uso

Características técnicas

Tensión asignada	20 V === (corriente continua)
Máx. presión	10,3 bar (150 psi)
Max. Velocidad	3500 rpm
Modo de funcionamiento	funcionamiento continuo con carga constante
Caudal de aire suministrado soplador	380 l/min
Caudal de aire suministrado compresor	21 l/min
Clase de protección	IP 30, Protección contra cuerpos extraños sólidos con un diámetro de $\geq 2,5$ mm, sin protección contra el agua
Peso, sin batería	aprox. 1,425 kg

Batería PAP 20 A1 *

Tipo	IONES DE LITIO
Tensión asignada	20 V === (corriente continua)
Capacidad	2 Ah
Células	5

Cargador rápido de la batería PLG 20 A1 *

ENTRADA/input

Tensión asignada	230-240 V ~, 50 Hz (corriente alterna)
------------------	---

Consumo asignado de potencia 65 W

Fusible (interior) 3,15 A

SALIDA/output

Tensión asignada	21,5 V === (corriente continua)
Corriente asignada	2,4 A
Duración de la carga	aprox. 60 min
Clase de aislamiento	II/III (aislamiento doble)

* LA BATERÍA Y EL CARGADOR NO SE INCLUYEN EN EL VOLUMEN DE SUMINISTRO



¡Peligro por las superficies calientes!



¡Use protección auditiva!



Sólo para uso en interiores.



No te preocupes por la lluvia.

Valor de emisión sonora

Los valores medidos se determinaron de acuerdo con las directivas europeas 2000/14/EC y 2005/88/EC. El nivel de ruido ponderado A suele ser el siguiente:

Compresor de aire inalámbrico

Nivel de presión sonora	$L_{PA} = 71,3$ dB (A)
Incertidumbre	$K_{PA} = 3$ dB
Nivel de potencia acústica	$L_{WA} = 84,2$ dB (A)
Incertidumbre	$K_{WA} = 2,03$ dB

Bomba de aire a batería

Nivel de presión sonora	$L_{PA} = 71,3$ dB (A)
Incertidumbre	$K_{PA} = 3$ dB
Nivel de potencia acústica	$L_{WA} = 84,2$ dB (A)
Incertidumbre	$K_{WA} = 2,03$ dB

Valor total de vibraciones

Valores totales de vibraciones (suma vectorial de tres líneas) calculados según la norma EN 62841:

Valor de emisión de vibraciones	$ah = 3,845$ m/s ²
Incertidumbre	$K = 1,5$ m/s ²



Indicación del nivel de potencia acústica LWA en dB.

INDICACIÓN

- ▶ Los valores totales de emisión de vibraciones y de ruidos especificados en estas instrucciones de uso se han calculado según un procedimiento de prueba estandarizado y pueden utilizarse para comparar varias herramientas eléctricas.
- ▶ Los valores totales de emisión de vibraciones y de ruidos especificados también pueden utilizarse para realizar una valoración preliminar de la carga.

⚠ ¡ADVERTENCIA!

- ▶ La emisión de vibraciones y de ruidos puede diferir de los valores especificados durante el propio uso de la herramienta eléctrica según cómo se esté utilizando y, especialmente, según cómo sea la pieza de trabajo que se esté procesando.
- ▶ Intente que la carga sea lo más reducida posible. Algunas medidas para reducir la carga de las vibraciones son el uso de guantes al manejar la herramienta y la limitación del tiempo de trabajo. Para ello, deben tenerse en cuenta todas las partes del ciclo de funcionamiento (por ejemplo, los momentos en los que la herramienta eléctrica está desconectada y los momentos en los que está conectada, pero funciona sin carga).



Indicaciones generales de seguridad para las herramientas eléctricas

⚠ ¡ADVERTENCIA!

- ▶ Lea todas las indicaciones de seguridad, las instrucciones, las ilustraciones y los datos técnicos suministrados con esta herramienta eléctrica. El incumplimiento de las siguientes instrucciones puede provocar descargas eléctricas, incendios o lesiones graves.

Conserve todas las indicaciones de seguridad y las instrucciones para el futuro.

El término "herramienta eléctrica" utilizado en las indicaciones de seguridad se refiere a las herramientas eléctricas de accionamiento eléctrico (con cable de red) y a las de accionamiento por batería (sin cable de red).

1. Seguridad en el lugar de trabajo

- a) Mantenga limpia y bien iluminada la zona de trabajo. El desorden y la falta de iluminación en el lugar de trabajo pueden provocar accidentes.
- b) No trabaje con la herramienta eléctrica en un entorno potencialmente explosivo en el que haya líquidos, gases o polvos inflamables. Las herramientas eléctricas generan chispas que pueden incendiar el polvo o los vapores.
- c) Mantenga a los niños y a otras personas alejados durante el manejo de la herramienta eléctrica. Si se distrae, podría perder el control de la herramienta eléctrica.

2. Seguridad eléctrica

- a) El enchufe de la herramienta eléctrica debe encajar correctamente en la toma eléctrica. No debe modificarse el enchufe de ninguna forma.
No utilice ningún enchufe adaptador junto con herramientas eléctricas con conexión a tierra. El uso de enchufes sin manipular conectados a una toma eléctrica adecuada reduce el riesgo de descarga eléctrica.

- b) Evite el contacto físico con cualquier superficie que esté conectada a tierra, como tuberías, sistemas de calefacción, cocinas y neveras. Si su cuerpo hace contacto con la toma de tierra, existe mayor riesgo de descarga eléctrica.
- c) Mantenga el aparato alejado de la lluvia o de humedades. La penetración de agua en una herramienta eléctrica aumenta el riesgo de descarga eléctrica.
- d) No utilice el cable de conexión para otros usos, p. ej., para transportar y colgar la herramienta eléctrica o para tirar del enchufe y desconectarlo de la red eléctrica. Mantenga el cable de conexión alejado del calor, del aceite, de los bordes cortantes o de las piezas móviles. Un cable de conexión dañado o enredado aumenta el riesgo de descarga eléctrica.
- e) Si desea utilizar la herramienta eléctrica al aire libre, utilice exclusivamente los alargadores de cable homologados para su uso en exteriores. El uso de un alargador adecuado para exteriores reduce el riesgo de descarga eléctrica.
- f) Si no puede evitarse el uso de la herramienta eléctrica en un entorno húmedo, utilice un interruptor diferencial residual. Su uso reduce el riesgo de descarga eléctrica.
- c) Evite que el aparato pueda ponerse en marcha accidentalmente. Asegúrese de que la herramienta eléctrica esté apagada antes de conectarla a la red eléctrica o a la batería, asírla o transportarla. Si transporta la herramienta eléctrica con los dedos en el interruptor o conecta la herramienta eléctrica ya encendida a la red eléctrica, puede provocar accidentes.
- d) Antes de encender la herramienta eléctrica, retire las herramientas de ajuste o las llaves. Las herramientas o llaves que se encuentren dentro del alcance de la pieza giratoria de la herramienta eléctrica pueden producir lesiones.
- e) Evite mantener una postura corporal forzada. Busque una postura segura y mantenga el equilibrio en todo momento. Así podrá controlar mejor la herramienta eléctrica, especialmente en situaciones inesperadas.
- f) Utilice ropa adecuada. No lleve ropa ancha ni joyas. Mantenga el pelo y la ropa lejos de las piezas móviles. La ropa holgada, las joyas o el pelo suelto pueden quedar atrapados en las piezas móviles.
- g) Si se admite el montaje de dispositivos de aspiración y de acumulación de polvo, deben conectarse y utilizarse correctamente. El uso de un dispositivo de aspiración de polvo puede reducir los riesgos causados por el polvo.
- h) Evite cultivar un sentimiento de falsa seguridad y no se desvíe de lo dispuesto por las normas de seguridad aplicables a las herramientas eléctricas aun cuando esté muy familiarizado con la herramienta eléctrica por haberla utilizado repetidas veces. Un descuido en la manipulación puede causar lesiones graves en una fracción de segundo.

3. Seguridad de las personas

- a) Esté alerta, preste atención a lo que hace y proceda con sensatez a la hora de trabajar con una herramienta eléctrica. No utilice ninguna herramienta eléctrica si se siente cansado o se encuentra bajo la influencia de drogas, alcohol o medicamentos. Un solo momento de distracción mientras utiliza la herramienta eléctrica puede causar lesiones graves.
- b) Utilice siempre un equipo de protección individual y gafas de protección. El uso de un equipo de protección individual, como mascarilla anti-polvo, calzado de seguridad antideslizante, casco o protecciones auditivas según el tipo de herramienta eléctrica en cuestión, reduce el riesgo de lesiones.

4. Uso y manejo de la herramienta eléctrica

- a) No sobrecargue la herramienta eléctrica. Utilice la herramienta eléctrica adecuada para el trabajo en cuestión. De esta manera, trabajará mejor y de forma más segura dentro del rango de potencia indicado.

- b) No utilice ninguna herramienta eléctrica con el interruptor defectuoso. Una herramienta que no pueda encenderse o apagarse es peligrosa y debe repararse.
- c) Desconecte el enchufe de la red eléctrica o retire la batería extraíble antes de realizar cualquier ajuste en el aparato, cambiar los accesorios o abandonar la herramienta eléctrica. Estas medidas de seguridad evitan que la herramienta eléctrica se encienda de forma accidental.
- d) Guarde las herramientas eléctricas que no vaya a utilizar fuera del alcance de los niños. No permita el uso de la herramienta eléctrica a personas que no estén familiarizadas con su manejo o que no hayan leído estas indicaciones. Las herramientas eléctricas son peligrosas cuando están en manos de personas inexpertas.
- e) Mantenga las herramientas eléctricas y los accesorios en perfecto estado. Compruebe que las piezas móviles funcionen correctamente y no se atasquen, y asegúrese de que ninguna pieza se haya roto ni esté dañada de forma que el funcionamiento del aparato pueda verse afectado. Encargue la reparación de las piezas dañadas antes de utilizar la herramienta eléctrica. Muchos accidentes se deben al mal estado de las herramientas eléctricas.
- f) Mantenga las herramientas de corte limpias y afiladas, ya que así se atascan menos y son más fáciles de guiar.
- g) Utilice la herramienta eléctrica, los accesorios, las herramientas intercambiables, etc. según lo dispuesto en estas instrucciones. Tenga en cuenta las condiciones de trabajo y los procedimientos que deban seguirse. El uso de las herramientas eléctricas para aplicaciones distintas a las previstas puede causar situaciones peligrosas.
- h) Mantenga los mangos y las superficies de agarre secos, limpios y sin restos de aceite o grasa. Si los mangos o las superficies de agarre están resbaladizos, no podrá manejarse ni controlarse la herramienta eléctrica de forma segura en caso de imprevistos.

5. Uso y manejo de la herramienta inalámbrica

- a) Cargue la batería exclusivamente con los cargadores recomendados por el fabricante. El uso de un cargador con una batería que no le corresponde entraña peligro de incendios.
- b) Utilice exclusivamente las baterías indicadas para las herramientas eléctricas. El uso de otras baterías puede provocar lesiones y peligro de incendios.
- c) Mantenga la batería que no utilice alejada de grapas, monedas, llaves, clavos, tornillos u otros pequeños objetos de metal que puedan provocar un puentado de los contactos. Un cortocircuito entre los contactos de la batería puede provocar quemaduras o incendios.
- d) Un uso incorrecto puede provocar una fuga de líquidos de la batería. Evite el contacto con dichos líquidos. En caso de contacto accidental, lave la zona afectada con agua. Si el líquido entra en contacto con los ojos, busque también asistencia médica. El líquido derramado de la batería puede causar irritaciones cutáneas o quemaduras.
- e) No utilice ninguna batería dañada o modificada. Las baterías dañadas o modificadas pueden funcionar de forma imprevista y provocar incendios, explosiones o peligro de lesiones.
- f) No exponga la batería al fuego ni a altas temperaturas. El fuego o las temperaturas superiores a 130 °C (265 °F) pueden provocar explosiones.
- g) Observe todas las instrucciones de carga y no cargue nunca la batería ni la herramienta inalámbrica fuera del rango de temperatura especificado en las instrucciones de uso. Una carga incorrecta o fuera del rango de temperatura permitido puede destruir la batería y aumentar el peligro de incendios.



¡CUIDADO! ¡PELIGRO DE EXPLOSIÓN! No recargue nunca las pilas no recargables.



Proteja la batería contra el calor, p. ej., también contra la radiación solar duradera, así como contra el fuego, el agua y la humedad. Existe peligro de explosión.

6. Asistencia técnica

- a) Encargue exclusivamente la reparación de su herramienta eléctrica al personal cualificado especializado y solo con recambios originales. De esta forma, se garantiza que la seguridad del aparato no se vea afectada.
- b) No realice ninguna tarea de mantenimiento en las baterías defectuosas. Solo el fabricante o el servicio autorizado de asistencia técnica pueden realizar las tareas de mantenimiento en las baterías.

Indicaciones de seguridad específicas para el aparato

- Este aparato no puede ser utilizado por niños ni por personas cuyas facultades físicas, sensoriales o mentales sean reducidas o carezcan de los conocimientos y de la experiencia necesarios. Los niños no deben jugar con el aparato. Los niños no deben realizar las tareas de limpieza y mantenimiento del aparato.
- Proteja el dispositivo de la lluvia y la humedad.
- Evite usar el compresor de aire a temperaturas inferiores a +5 °C.
- No deje el compresor de aire desatendido mientras esté en funcionamiento.
- ¡Cuidado! Ponga en funcionamiento el compresor de aire exclusivamente durante un breve periodo de tiempo. Si el aparato funciona ininterrumpidamente durante más de 10 minutos, se sobrecalienta. Apague el aparato inmediatamente y deje que se enfríe durante un mínimo de 10 minutos.

- ¡Peligro de lesiones! No hinche los objetos con una presión superior a la prevista para ellos. De lo contrario, podrían explotar y causar lesiones o daños materiales.
- No sobrepase nunca el rango de potencia permitido para el compresor de aire. No hinche neumáticos de camiones, tractores ni otros neumáticos de grandes dimensiones.
- No trabaje con materiales que sean potencialmente inflamables o explosivos.
- No use el aparato para otros fines.
- El aparato debe estar siempre limpio, seco y carecer de restos de aceite y grasas lubricantes.
- No utilice nunca bencina ni otros líquidos inflamables para la limpieza del aparato. Los vapores que permanezcan en el aparato pueden llegar a inflamarse por las chispas y causar la explosión del aparato.
- ¡Esté alerta! No utilice nunca el aparato si está desconcentrado o se siente indispuerto.
- Evite cargas pesadas en el sistema de tuberías utilizando conexiones de manguera flexibles para evitar torceduras.

Indicaciones adicionales de seguridad

- No utilice ninguna batería dañada o modificada. Las baterías dañadas o modificadas pueden funcionar de forma imprevista y provocar incendios, explosiones o peligro de lesiones.
- No exponga la batería al fuego ni a altas temperaturas. El fuego o las temperaturas superiores a 130 °C (265 °F) pueden provocar explosiones.
- Observe todas las instrucciones de carga y no cargue nunca la batería ni la herramienta inalámbrica fuera del rango de temperatura especificado en las instrucciones de uso. Una carga incorrecta o fuera del rango de temperatura permitido puede destruir la batería y aumentar el peligro de incendios.

Indicaciones de seguridad para los cargadores e infladores

- Este aparato puede ser utilizado por niños a partir de 8 años y por personas cuyas facultades físicas, sensoriales o mentales sean reducidas o que carezcan de los conocimientos y de la experiencia necesarios siempre que sean vigilados o hayan sido instruidos correctamente sobre el uso seguro del aparato y hayan comprendido los peligros que entraña. Los niños no deben jugar con el aparato. Los niños no deben realizar las tareas de limpieza y mantenimiento del aparato sin supervisión.



El cargador solo es apto para su uso en interiores.

⚠ ¡ADVERTENCIA!

- Si se estropea el cable de conexión de red de este aparato, encomiende su sustitución al fabricante, a su servicio de asistencia técnica o a una persona que posea una cualificación similar para evitar peligros.

⚠ ¡ATENCIÓN!

- ◆ Este cargador solo puede cargar las siguientes baterías: PAP 20 A1/PAP 20 A2/PAP 20 A3/PAP 20 B1/PAP 20 B3.
- ◆ Encontrará la lista actual de baterías compatibles en www.Lidl.de/Akku.

Antes de la puesta en funcionamiento

Carga de la batería (consulte la fig. A)

⚠ ¡CUIDADO!

- ▶ Desconecte siempre el enchufe de la red eléctrica antes de extraer la batería ③ del cargador o introducirla en él.

INDICACIÓN

- ▶ Nunca cargue la batería con una temperatura ambiente inferior a 10 °C o superior a 40 °C. Si pretende almacenar la batería de iones de litio durante un periodo prolongado de tiempo, debe comprobar regularmente el nivel de carga. El nivel de carga óptimo está entre el 50 % y el 80 %. El aparato debe almacenarse en un lugar fresco y seco con una temperatura ambiente de entre 0 °C y 50 °C.

- ◆ Conecte la batería ③ al cargador rápido ②B (consulte la fig. A).
- ◆ Conecte el enchufe en la toma eléctrica. El led de control ②A se ilumina en rojo.
- ◆ El led verde de control ②B señala que el proceso de carga ha finalizado y que la batería ③ está lista para su uso.

⚠ ¡ATENCIÓN!

- ◆ Si el led rojo de control ②A parpadea, significa que la batería ③ se ha sobrecalentado y no puede cargarse.
- ◆ Si el led rojo de control y el led verde de control ②A ②B parpadean al mismo tiempo, significa que la batería ③ está defectuosa.
- ◆ Entre cada carga consecutiva, apague el cargador durante al menos 15 minutos. Para ello, desconecte el enchufe de la red eléctrica.

Inserción/extracción de la batería del aparato

Inserción de la batería

- ◆ Encastre la batería **3** en el aparato.

Extracción de la batería

- ◆ Pulse el botón de desencastre **2** y retire la batería **3**.

Comprobación del nivel de carga de la batería

- ◆ Para comprobar el nivel de carga de la batería, pulse el botón del nivel de carga de la batería **21** (consulte también la figura A de la página desplegable).
El nivel de carga o la carga restante se muestran en el led del nivel de carga de la batería **22** de la manera siguiente:
ROJO/NARANJA/VERDE = carga máxima
ROJO/NARANJA = carga media
ROJO = poca carga; cargue la batería

Manejo

INDICACIÓN

- ▶ El aparato vibra cuando está en funcionamiento. En consecuencia, debe colocarse sobre una superficie de base estable durante el funcionamiento. Para ello, el aparato cuenta con cuatro patas **12** en la parte inferior.

⚠ ¡ATENCIÓN!



- ▶ Este aparato no es apto para el funcionamiento continuo. Solo puede utilizarse el aparato de forma continua durante 10 minutos como máximo. Si el aparato se sobrecalienta, retire inmediatamente la batería **3**. Vuelva a poner en funcionamiento el aparato cuando se haya enfriado.
- ◆ Retire los accesorios necesarios del compartimento **20**.

Encendido y apagado

Encendido del aparato (bomba de aire) ◀

- ◆ Ajuste el interruptor de encendido/apagado **7** en la posición  ◀.

Encendido del aparato (compresor de aire)

- ▶ 
- ◆ Ajuste el interruptor de encendido/apagado **7** en la posición ▶ .
- ◆ El aparato se activa en cuanto se enciende la pantalla **8** (consulte el capítulo "Pantalla").

INDICACIÓN

- ▶ El compresor de aire no funciona con la pantalla **8** apagada.

Apagado del aparato

- ◆ Ajuste el interruptor de encendido/apagado **7** en la posición ○.

Pantalla

- ◆ Pulse el botón de encendido/apagado **5**  para encender la pantalla **8**.
- ◆ Después de dos segundos, se indica la presión actual del objeto conectado.

INDICACIÓN

- ▶ Si el tubo de aire comprimido no está conectado a un objeto determinado, la pantalla **8** muestra la indicación "0".
- ◆ En la pantalla **8** puede cambiarse entre "bar", "psi" y "kpa" con solo pulsar el botón de encendido/apagado **5** .

INDICACIÓN

- ▶ La pantalla **8** y el propio compresor de aire se apagan automáticamente tras aprox. tres minutos de inactividad.
- ▶ El compresor de aire no funciona con la pantalla **8** apagada.
- ▶ El compresor de aire se apaga automáticamente cuando se alcanza la presión preajustada.
- ◆ Mantenga pulsado el botón de encendido/apagado **5**  durante 5 segundos para apagar la pantalla **8**.

Ajuste de la presión

- ◆ Pulse el botón "+" **6** o el botón "-" **4** para ajustar la presión deseada.

CONSEJO

- ▶ Si mantiene pulsado el botón "+" **6** o el botón "-" **4**, la presión cambia rápidamente.

Puesta en funcionamiento

Inflado/salida de aire ◀ con manguera de soplado

- ◆ Retire la tapa de la válvula del artículo inflable.
- ◆ Retire el tubo de inflado **16** del compartimento **19**.
- ◆ Monte la conexión del tubo de inflado **16** en la salida de aire **17**. Para ello, gírela en sentido horario hasta que quede bien fijada.
- ◆ Monte el adaptador adecuado **14** o **15** en el tubo de inflado **16**.
- ◆ Inserte el adaptador **14** o **15** en la válvula del artículo inflable.
- ◆ Para encender el aparato, ajuste el interruptor de encendido/apagado **7** en la posición  ◀.
- ◆ Una vez se haya alcanzado el volumen de llenado deseado, ajuste el interruptor de encendido/apagado **7** en la posición ○ para apagar el aparato.
- ◆ Tras esto, retire el adaptador **14** o **15**.
- ◆ A continuación, vuelva a colocar la tapa de la válvula del artículo ya inflado.

Desinflado/aspiración

con manguera de aire comprimido

- ◆ Retire la tapa de la válvula del artículo inflable.
- ◆ Retire el tubo de inflado **13** del compartimento **19**.
- ◆ Coloque la conexión del tubo de inflado **16** en la entrada de aire **18**.
- ◆ Monte el adaptador adecuado **14** o **15** en el tubo de inflado **13**.
- ◆ Inserte el adaptador **14** o **15** en la válvula del artículo inflable.
- ◆ Para encender el aparato, ajuste el interruptor de encendido/apagado **7** en la posición  ◀.
- ◆ Una vez el artículo esté totalmente desinflado, ajuste el interruptor de encendido/apagado **7** en la posición ○ para apagar el aparato.
- ◆ Tras esto, retire el adaptador **14** o **15**.

Adaptadores

Adaptador **14**

Para las válvulas estándar con un diámetro interior de un mínimo de 8 mm.

Adaptador **15**

Para artículos inflables con válvula roscada. Solo puede desinflarse el artículo con la válvula desenroscada y con este adaptador.

Inflado/salida de aire

- ◆ Encienda la pantalla **8** (consulte el capítulo "Pantalla").
- ◆ Ajuste la presión deseada (consulte el capítulo "Ajuste de la presión").
- ◆ Retire el tubo de aire comprimido **11** del compartimento **9**.
- ◆ Fije uno de los adaptadores suministrados (**26**, **27** o **28**) en el adaptador para válvulas del tubo de aire comprimido **10** (ver ilustración).

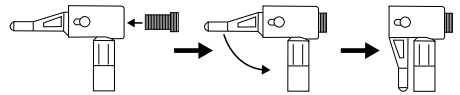

- ◆ Inserte el adaptador **26**, **27** o **28** en el objeto que desee inflar.
- ◆ Ajuste el interruptor de encendido/apagado **7** en la posición  ▶.
- Con esto, se arranca el aparato.
- ◆ Una vez alcanzada la presión preajustada, el compresor de aire se apagará automáticamente.
- ◆ Retire el adaptador **26**, **27** o **28** del objeto ya inflado.

Adaptadores

Adaptador **26**

La válvula Dunlop permite inflar fácilmente los neumáticos de bicicletas.

Adaptador **27**

La aguja para balones puede utilizarse para hinchar distintos balones.

Adaptador **28**

El adaptador universal puede utilizarse para hinchar colchones de aire y objetos similares.

Mantenimiento, almacenamiento y limpieza



¡ADVERTENCIA! ¡PELIGRO DE DESCARGA ELÉCTRICA! Antes de emprender las tareas de limpieza, desconecte el cargador de la red eléctrica.

INDICACIÓN

- ▶ Antes de realizar cualquier tarea en los aparatos, asegúrese de que la batería **3** se haya extraído para evitar una activación accidental.
- Estos aparatos inalámbricos no requieren mantenimiento.
- Los aparatos deben estar siempre limpios, secos y sin restos de aceite ni grasas lubricantes.
- Evite que pueda penetrar cualquier líquido en el interior de los aparatos.
- Utilice un paño para limpiar la carcasa. No utilice nunca bencina, disolventes ni productos de limpieza que puedan dañar el plástico.
- Mantenga los aparatos y los accesorios siempre limpios, secos y sin polvo.
- Si no pretende utilizar los aparatos durante un periodo de tiempo prolongado, extraiga las baterías y guárdelas en un lugar limpio y seco protegido de la radiación solar directa.
- Si pretende almacenar la batería de iones de litio durante un periodo prolongado de tiempo, debe comprobar regularmente el nivel de carga. El nivel de carga óptimo está entre el 50 % y el 80 %. Debe almacenarse el producto en un lugar fresco y seco.
- No realice ninguna tarea de mantenimiento en las baterías defectuosas. Solo el fabricante o el servicio autorizado de asistencia técnica pueden realizar las tareas de mantenimiento en las baterías.

INDICACIÓN

- ▶ Los recambios no especificados (p. ej., baterías o cargadores) pueden solicitarse a través de nuestro servicio de asistencia técnica.

Desecho



El embalaje consta de materiales ecológicos que pueden desecharse a través de los centros de reciclaje locales.



No deseche las herramientas eléctricas con la basura doméstica.

Según la Directiva europea 2012/19/EU, las herramientas eléctricas usadas deben recogerse por separado para someterse a un reciclaje ecológico.



¡No deseche la batería con la basura doméstica!

Las baterías defectuosas o agotadas deben reciclarse según la Directiva 2006/66/EC. Deseche la batería o el aparato a través de los puntos de recogida disponibles.

En su ayuntamiento o administración local puede informarse acerca de las posibilidades de desecho de las herramientas eléctricas/baterías usadas.



Deseche el embalaje de forma respetuosa con el medio ambiente. Observe las indicaciones de los distintos materiales de embalaje y, si procede, recíclelos de la manera correspondiente. Los materiales de embalaje cuentan con abreviaciones (a) y cifras (b) que significan lo siguiente: 1-7: plásticos; 20-22: papel y cartón; 80-98: materiales compuestos.



Puede informarse acerca de las posibilidades de desecho de los aparatos usados en su administración municipal o ayuntamiento.



Este producto es reciclable, está sujeto a una responsabilidad ampliada del fabricante y se recoge por separado.

Garantía de Kompennass Handels GmbH

Estimado cliente:

Este aparato cuenta con una garantía de 3 años a partir de la fecha de compra. Si se detectan defectos en el producto, puede ejercer sus derechos legales frente al vendedor. Estos derechos legales no se ven limitados por la garantía descrita a continuación.

Condiciones de la garantía

El plazo de la garantía comienza con la fecha de compra. Guarde bien el comprobante de caja, ya que lo necesitará como justificante de compra.

Si dentro de un periodo de tres años a partir de la fecha de compra de este producto se detecta un defecto en su material o un error de fabricación, asumiremos la reparación o sustitución gratuita del producto o restituiremos el precio de compra a nuestra elección. La prestación de la garantía requiere la presentación del aparato defectuoso y del justificante de compra (comprobante de caja), así como una breve descripción por escrito del defecto detectado y de las circunstancias en las que se haya producido dicho defecto, dentro del plazo de tres años.

Si el defecto está cubierto por nuestra garantía, le devolveremos el producto reparado o le suministraremos uno nuevo. La reparación o sustitución del producto no supone el inicio de un nuevo periodo de garantía.

Las baterías de la serie X 12 V y X 20 V Team cuentan con una garantía de 3 años a partir de la fecha de compra.

Duración de la garantía y reclamaciones legales por vicios

La duración de la garantía no se prolonga por hacer uso de ella. Este principio también se aplica a las piezas sustituidas y reparadas. Si después de la compra del aparato, se detecta la existencia de daños o de defectos al desembalarlo, deben notificarse de inmediato. Cualquier reparación que se realice una vez finalizado el plazo de garantía estará sujeta a costes.

Alcance de la garantía

El aparato se ha fabricado cuidadosamente según estándares elevados de calidad y se ha examinado en profundidad antes de su entrega.

La prestación de la garantía se aplica a defectos en los materiales o errores de fabricación. Esta garantía no cubre las piezas del producto normalmente sometidas al desgaste y que, en consecuencia, puedan considerarse piezas de desgaste ni los daños producidos en los componentes frágiles, p. ej., interruptores o piezas de vidrio.

Se anulará la garantía si el producto se daña o no se utiliza o mantiene correctamente. Para utilizar correctamente el producto, deben observarse todas las indicaciones especificadas en las instrucciones de uso. Debe evitarse cualquier uso y manejo que esté desaconsejado o frente al que se advierta en las instrucciones de uso.

El producto está previsto exclusivamente para su uso privado y no para su uso comercial. En caso de manipulación indebida e incorrecta, uso de la fuerza y apertura del aparato por personas ajenas a nuestros centros de asistencia técnica autorizados, la garantía perderá su validez.

La garantía no cubre los siguientes casos

- Desgaste normal de la capacidad de la batería.
- Uso comercial o industrial del producto.
- Daño o alteración del producto por parte del cliente.
- Incumplimiento de las instrucciones de seguridad y mantenimiento y errores en el manejo.
- Daños provocados por fuerza mayor.

Proceso de reclamación conforme a la garantía

Para garantizar una tramitación rápida de su reclamación, le rogamos que observe las siguientes indicaciones:

- Mantenga siempre a mano el comprobante de caja y el número de artículo (p. ej., IAN 12345) como justificante de compra.
- Podrá ver el número de artículo en la placa de características del producto, grabado en el producto, en la portada de las instrucciones de uso (parte inferior izquierda) o en el adhesivo de la parte trasera o inferior del producto.
- Si se producen errores de funcionamiento u otros defectos, póngase primero en contacto con el departamento de asistencia técnica especificado a continuación **por teléfono** o **por correo electrónico**.
- Podrá enviar el producto calificado como defectuoso junto con el justificante de compra (comprobante de caja) y la descripción del defecto y de las circunstancias en las que se haya producido de forma gratuita a la dirección de correo proporcionada.



En www.lidl-service.com, podrá descargar este manual de usuario y muchos otros más, así como vídeos sobre los productos y software de instalación.

Con este código QR, accederá directamente a la página del Servicio Lidl (www.lidl-service.com) y podrá abrir las instrucciones de uso mediante la introducción del número de artículo (IAN) 363935_2010.

⚠ ¡ADVERTENCIA!

- **Encomiende exclusivamente la reparación del aparato al servicio de asistencia técnica o a un electricista especializado y solo con los recambios originales.** De esta forma, se garantizará que la seguridad del aparato no se vea afectada.
- **Encomiende siempre la sustitución del enchufe o del cable de red al fabricante del aparato o a su servicio de asistencia técnica.** De esta forma, se garantizará que la seguridad del aparato no se vea afectada.

Asistencia técnica

ES Servicio España

Tel.: 902 59 99 22

(0,08 EUR/Min. + 0,11 EUR/
llamada (tarifa normal))

(0,05 EUR/Min. + 0,11 EUR/
llamada (tarifa reducida))

E-Mail: kompnass@lidl.es

IAN 363935_2010

Importador

Tenga en cuenta que la dirección siguiente no es una dirección de asistencia técnica. Póngase primero en contacto con el centro de asistencia técnica especificado.

KOMPERNASS HANDELS GMBH

BURGSTRASSE 21

44867 BOCHUM

ALEMANIA

www.kompnass.com

Declaración de conformidad original

En virtud del presente documento, nosotros, KOMPERNASS HANDELS GMBH, responsable de los documentos: Semi Uguzlu, BURGSTR. 21, 44867 BOCHUM (ALEMANIA), declaramos que este producto cumple con lo dispuesto por las siguientes normas, documentos normativos y directivas CE:

Directiva relativa a las máquinas (2006/42/EC)

Smernica ES o nízkom napätí (2014/35/EU, solo cargador)

Directiva sobre emisiones acústicas (2000/14/EC), (2005/88/EC)

Nivel de potencia sonora LWA: Garantizado: 86 dB (A)

Compatibilidad electromagnética (2014/30/EU)

Directiva sobre las restricciones a la utilización de determinadas sustancias peligrosas en aparatos eléctricos y electrónicos (2011/65/EU)*

* La responsabilidad exclusiva de la expedición de esta declaración de conformidad recaerá sobre el fabricante. El objeto descrito de la declaración cumple con las disposiciones de la Directiva 2011/65/EU del Parlamento Europeo y del Consejo del 8 de junio de 2011 sobre las restricciones a la utilización de determinadas sustancias peligrosas en aparatos eléctricos y electrónicos.

Normas armonizadas aplicadas

EN 62841-1:2015

EN 1012-1:2010

EN ISO 12100:2010

EN 60335-1:2012/A2:2019

EN 60335-2-29:2004/A11:2018

EN 62233:2008

EN 55014-1:2017

EN 55014-2:2015

EN 61000-3-2:2014

EN 61000-3-3:2013

EN IEC 63000:2018

Denominación de la máquina: Inflador y compresor recargable de 20 V PKA 20-Li A1

Año de fabricación: 12-2020

Número de serie: IAN 363935_2010

Bochum, 08/12/2020



Semi Uguzlu

- Responsable de calidad -

Reservado el derecho a realizar modificaciones técnicas en relación con el desarrollo tecnológico.

Pedido de una batería de repuesto

Si desea solicitar una batería de repuesto para su aparato, puede hacerlo cómodamente por Internet en www.kompernass.com o por teléfono.

No obstante, es posible que este artículo se agote rápidamente debido a las existencias limitadas.



INDICACIÓN

- Es posible que, en algunos países, no pueda realizarse el pedido de recambios por Internet. En tal caso, póngase en contacto con la línea de asistencia técnica.

Pedido por teléfono



ES Servicio España Tel.: 902 59 99 22

(0,08 EUR/Min. + 0,11 EUR/llamada (tarifa normal))

(0,05 EUR/Min. + 0,11 EUR/llamada (tarifa reducida))

Para garantizar la rápida tramitación de su pedido, tenga a mano el número de artículo (p. ej., IAN 363935) del aparato para todas sus consultas. Podrá consultar el número de artículo en la placa de características o en la portada de estas instrucciones de uso.

Indholdsfortegnelse

Indledning	132
Forskriftsmæssig anvendelse	132
Udstyr	132
Pakkens indhold	133
Tekniske data	133
Generelle sikkerhedsanvisninger til elværktøj	134
1. Sikkerhed på arbejdspladsen	134
2. Elektrisk sikkerhed	134
3. Personsikkerhed	135
4. Anvendelse og behandling af elværktøjet	135
5. Anvendelse og behandling af det batteridrevne værktøj	136
6. Service	136
Sikkerhedsanvisninger specielt for produktet	136
Supplerende sikkerhedsanvisninger	137
Sikkerhedsanvisninger for opladere og blæsere	137
Før ibrugtagning	138
Opladning af batteripakken (se fig. A)	138
Indsætning/udtagning af batteripakke	138
Kontrol af batteritilstand	138
Betjening	138
Tænd/sluk	138
Displayvisning	139
Indstilling af tryk	139
Ibrugtagning	139
Oppumpning/opblæsning  ◀ med blæserslange	139
Tømning/udsugning  ◀ med trykluftslange	139
Adaptore	139
Oppumpning/opblæsning ▶ 	140
Adaptore	140
Vedligeholdelse, opbevaring og rengøring	140
Bortskaffelse	141
Garanti for Kompernass Handels GmbH	141
Service	142
Importør	142
Original overensstemmelseserklæring	143
Bestilling af reservebatteri	144
Telefonisk bestilling	144

20 V BATTERIDREJET KOMPRESSOR OG LUFTPUMPE PKA 20-Li A1

Indledning

Tillykke med købet af dit nye produkt. Du har valgt et produkt af høj kvalitet. Betjeningsvejledningen er en del af dette produkt. Den indeholder vigtige informationer om sikkerhed, anvendelse og bortskaffelse. Du bør sætte dig ind i alle produktets betjenings- og sikkerhedsanvisninger før brug. Brug kun produktet som beskrevet og kun til de oplyste anvendelsesområder. Hvis du giver produktet videre til andre, skal alle tilhørende dokumenter følge med.

Forskriftsmæssig anvendelse

Dette produkt er velegnet til oppumpning af cykeldæk samt oppustelige legetøjs-, sports- og badeartikler ved anvendelse af de medfølgende adaptere. Produktet er ikke egnet til drift af trykluftværktøjer. Det er også velegnet til måling af det aktuelle tryk. **Trykdisplayet er ikke kalibreret. Kompressoren er ikke egnet til oppumpning af bildæk.**

Produktet er ikke beregnet til erhvervmæssig anvendelse. Enhver anden anvendelse eller ændring af produktet anses for at være ikke-forskriftsmæssig og indebærer betydelige farer for uheld. Producenten påtager sig intet ansvar for skader, der opstår som følge af ikke-forskriftsmæssig anvendelse.

BEMÆRK

- ▶ Betjeningsvejledningen skal altid opbevares i umiddelbar nærhed af kompressoren og være tilgængelig for betjeningspersonalet.

Udstyr

- 1 Håndtag
- 2 Knap til oplåsning af batteripakken
- 3 Batteripakke*
- 4 Knappen „-“
- 5 TÆND-/SLUK-knap  (til display)
- 6 Knappen „+“
- 7 TÆND-/SLUK-knap (2-trins blæserkontakt)
- 8 Displayvisning
- 9 Opbevaringsrum (til trykluftslange)
- 10 Trykluftslange-ventiladapter
- 11 Trykluftslange
- 12 Fod
- 13 Blæseslange
- 14 Adapterdysse
- 15 Adapterdysse
- 16 Kobling til blæseslange
- 17 Luftudløb på produktet
- 18 Luftindløb på produktet
- 19 Opbevaringsrum (til blæseslangen)
- 20 Opbevaringsrum (til tilbehør)
- 21 Batterikontrolknap
- 22 Display-LED for batteri
- 23 Hurtigoplader*
- 24 Rød ladekontrol-LED
- 25 Grøn ladekontrol-LED
- 26 Ventiladapter (Dunlop-/lynventil)
- 27 Boldnål
- 28 Universaladapter

Pakkens indhold

- 1 20 V batteridrevet kompressor og luftpumpe
- 1 trykluftslange med ventiladapter
- 1 blæseslange
- 1 ventiladapter (Dunlop-/lynventil)
- 1 boldventil (boldnål)
- 1 plastadapter (universaladapter til ventiler med indvendig Ø på ca. 8 mm)
- 1 betjeningsvejledning

Tekniske data

Mærkespænding	20 V \equiv (jævnstrøm)
Maks. tryk	10,3 bar (150 psi)
Maks. hastighed	3500 omdrejninger pr. minut
Driftsform	Kontinuerlig drift ved konstant belastning
Lufflow ventilator	380 l/min
Lufflow kompressor	21 l/min
Beskyttelsesklasse	IP 30, Beskyttelse mod faste fremmedlegemer med en diameter på $\geq 2,5$ mm, ingen beskyttelse mod vand
Vægt, uden batteri	ca. 1,425 kg

Batteri PAP 20 A1 *

Type	LITHIUM-ION
Mærkespænding	20 V \equiv (jævnstrøm)
Kapacitet	2 Ah
Celler	5

Batteridrevet hurtigoplader PLG 20 A1 *

INDGANG

Mærkespænding	230–240 V \sim , 50 Hz (vekselstrøm)
Nominelt effektforbrug	65 W
Sikring (intern)	3,15 A

UDGANG

Mærkespænding	21,5 V \equiv (jævnstrøm)
Mærkestrøm	2,4 A
Opladningstid	ca. 60 min
Beskyttelsesklasse	II/ \square (dobbeltisolering)

* BATTERI OG OPLADER MEDFØLGER IKKE VED KØB



Fare på grund af varme overflader!



Bær høreværn!



Kun til indendørs brug!



Hold dig ude af regnen!

Støjemissionsværdi

De målte værdier blev bestemt i overensstemmelse med de europæiske direktiver 2000/14/EC og 2005/88/EC. Det A-vægtede støjniveau er typisk som følger:

Batteridrevet kompressor

Lydtrykniveau	$L_{PA} = 71,3$ dB (A)
Usikkerhed	$K_{PA} = 3$ dB
Lydeffektniveau	$L_{WA} = 84,2$ dB (A)
Usikkerhed	$K_{WA} = 2,03$ dB

Batteri luftpumpe

Lydtrykniveau	$L_{PA} = 71,3$ dB (A)
Usikkerhed	$K_{PA} = 3$ dB
Lydeffektniveau	$L_{WA} = 84,2$ dB (A)
Usikkerhed	$K_{WA} = 2,03$ dB

Samlet vibrationsværdi

Samlede vibrationsværdier (vektorsum i tre retninger) beregnet iht. EN 62841:

Vibrationsemissionsværdi	$a_h = 3,845$ m/s ²
Usikkerhed	$K = 1,5$ m/s ²



Angivelse af lydeffektniveauet LWA i dB.

BEMÆRK

- ▶ De angivne samlede vibrationsværdier og de angivne vibrationsmissionsværdier er målt iht. standardiserede testmetoder og kan anvendes til sammenligning af forskellige elværktøjer.
- ▶ De angivne samlede vibrationsværdier og de angivne støjmissionsværdier kan også anvendes til en indledende vurdering af faren ved belastningen.

⚠ ADVARSEL!

- ▶ Svingnings- og støjmissionen kan afvige fra de angivne værdier under den faktiske anvendelse af elværktøjet afhængigt af måden, elværktøjet anvendes på og især af emnet, der forarbejdes.
- ▶ Prøv at holde belastningen så lav som muligt. Vibrationsbelastningen kan f.eks. reduceres ved brug af handsker ved anvendelse af værktøjet samt ved nedsættelse af den tid, værktøjet bruges. Her skal der tages hensyn til hele driftscyklussen (f.eks. perioder, hvor elværktøjet er slukket, og perioder, hvor det er tændt, men kører uden belastning).



Generelle sikkerhedsanvisninger til elværktøj

⚠ ADVARSEL!

- ▶ Læs alle sikkerhedsanvisninger, instruktioner, illustrationer og tekniske data, som dette elværktøj er forsynet med. Hvis de efterfølgende anvisninger ikke overholdes, kan det medføre elektrisk stød, brand og/eller alvorlige kvæstelser.

Opbevar sikkerhedsanvisningerne og -instruktionerne til senere brug.

Begrebet "elværktøj", der anvendes i sikkerhedsanvisningerne, henviser både til elværktøj, der anvendes med ledning til lysnettet, og batteridrevet elværktøj (uden strømledning).

1. Sikkerhed på arbejdspladsen

- a) Hold arbejdspladsen ren og godt oplyst. Rod og dårligt oplyste arbejdspladser kan medføre uheld.
- b) Arbejd aldrig med elværktøj i eksplosionsfarlige omgivelser, hvor der befinder sig brændbare væsker, gasser eller støv. Elværktøj danner gnister, som kan antænde støvet eller dampene.
- c) Hold børn og andre personer på afstand, når elværktøjet bruges. Hvis du bliver distraheret, kan du miste kontrollen over elværktøjet.

2. Elektrisk sikkerhed

- a) Elværktøjets tilslutningsstik skal passe ind i stikkontakten. Stikket må ikke ændres på nogen måde.
Der må ikke bruges adapterstik sammen med beskyttelsesjorden elværktøj. Uændrede stik og de rigtige stikkontakter reducerer risikoen for elektrisk stød.
- b) Undgå kropskontakt med jordforbundne overflader som f.eks. rør, radiatorer, komfurer og køleskabe. Der er øget risiko for elektrisk stød, hvis din krop har jordforbindelse.
- c) Hold elværktøjet væk fra regn og fugt. Hvis der kommer vand ind i elværktøjet, er der forhøjet risiko for elektrisk stød.
- d) Brug ikke tilslutningsledningen til noget, den ikke er beregnet til, f.eks. til at bære eller hænge værktøjet op i eller til at trække stikket ud af stikkontakten. Hold tilslutningsledningen på afstand af varme, olie, skarpe kanter eller bevægelige dele. Beskadigede eller sammenflettede tilslutningsledninger øger risikoen for elektrisk stød.
- e) Hvis du anvender elværktøj udendørs, må du kun bruge forlængerledninger, som også er godkendt til udendørs brug. Når du anvender en forlængerledning, der er beregnet til uden-dørs brug, reduceres risikoen for elektrisk stød.
- f) Hvis det ikke er muligt at undgå at bruge elværktøjet i fugtige omgivelser, skal der installeres en fejlstrømsafbryder. Installation af en fejlstrømsafbryder reducerer risikoen for elektrisk stød.

3. Personssikkerhed

- a) Vær opmærksom og bevidst om, hvad du laver, og arbejd fornuftigt med elværktøjet. Brug ikke elværktøjet, hvis du er ukoncentreret eller påvirket af narkotika, alkohol eller medicin. Selv et øjeblik uopmærksomhed ved brug af elværktøjet kan medføre alvorlige kvæstelser.
- b) Brug personligt beskyttelsesudstyr, og bær altid beskyttelsesbriller. Når du bruger personligt beskyttelsesudstyr som støvmaske, skridsikre sikkerhedssko, beskytteshandsker, sikkerhedshjelm og høreværn afhængigt af elværktøjets type og anvendelse, reduceres risikoen for personskader.
- c) Undgå uønsket igangsætning. Kontrollér, at elværktøjet er slukket, før du forbinder det med elforsyningen og/eller tilslutter batteriet, løfter elværktøjet eller bærer det. Hvis du bærer elværktøjet rundt med fingeren på kontakten, eller hvis elværktøjet sluttes til strømforsyningen, mens det er tændt, kan der opstå uheld.
- d) Fjern indstillingsværktøj eller skruenøgler, før du tænder for elværktøjet. Hvis der sidder et værktøj eller en skruenøgle på en roterende del af elværktøjet, kan det medføre personskader.
- e) Undgå unormale kropsstillinger. Sørg for, at du står sikkert, og hold altid balancen. Derved kan du bedre kontrollere elværktøjet i uventede situationer.
- f) Bær velegnet påklædning. Bær ikke løstsiddende tøj eller smykker. Hold hår og tøj på afstand af dele, der bevæger sig. Løst tøj, smykker eller hår kan gribe fat i dele, der bevæger sig.
- g) Hvis der kan monteres støvopsugnings- og opsamlingsanordninger, skal disse tilsluttes og anvendes korrekt. Anvendelse af denne type anordninger nedsætter støvrisikoen.
- h) Lad dig ikke lulle ind i en falsk følelse af sikkerhed, og tilsidesæt ikke sikkerhedsreglerne for elværktøj, selv om du er fortrolig med elværktøjet efter mange ganges anvendelse. Uforsigtige handlinger kan føre til alvorlige kvæstelser på en brøkdal af et sekund.

4. Anvendelse og behandling af elværktøjet

- a) Overbelast ikke elværktøjet. Brug et elværktøj, der er egnet til arbejdet. Du arbejder bedre og mere sikkert i det angivne effektområde, hvis du bruger det rigtige elværktøj.
- b) Brug ikke elværktøj med defekt kontakt. Elværktøj, som ikke længere kan tændes og slukkes, er farligt og skal repareres.
- c) Træk stikket ud af stikkontakten og/eller fjern det aftagelige batteri, før du foretager indstillinger på produktet, udskifter indsatsværktøj eller lægger elværktøjet fra dig. Disse forholdsregler forhindrer, at elværktøjet starter ved en fejl.
- d) Opbevar elværktøj uden for børns rækkevidde, når værktøjet ikke anvendes. Personer, som ikke kender elværktøjet, eller som ikke har læst disse anvisninger, må ikke bruge produktet. Elværktøj er farligt, hvis det anvendes af uerfarne personer.
- e) Vedligehold elværktøjet og dets indsatsværktøj omhyggeligt. Kontrollér, om bevægelige dele fungerer, som de skal og ikke sætter sig fast, om dele er defekte eller så beskadigede, at elværktøjets funktion er forringet. Få beskadigede dele repareret, inden du bruger elværktøjet. Mange uheld skyldes dårligt vedligeholdt elværktøj.
- f) Hold skærende værktøj skarpt og rent. Omhyggeligt vedligeholdt værktøj med skarpe skær sætter sig ikke så ofte fast og er lettere at styre.
- g) Brug elværktøj, indsatsværktøj, udskiftelige dele osv. iht. disse anvisninger. Tag hensyn til arbejdsbetingelserne og det arbejde, der skal udføres. Anvendelse af elværktøj til andet end den tilsigtede anvendelse kan føre til farlige situationer.
- h) Hold håndtag og gribeblader tørre, rene og fri for olie og fedt. Glatte håndtag og gribeblader gør sikker betjening og kontrol over elværktøjet umulig i uforudsete situationer.

5. Anvendelse og behandling af det batteridrevne værktøj

- a) Oplad kun batterierne med opladere, som producenten har anbefalet. Hvis du bruger en oplader, der er beregnet til en bestemt type batterier, er der fare for brand, hvis den anvendes sammen med andre batterier.
- b) Brug kun batterier, der er beregnet til elværktøjet. Anvendelse af andre batterier kan medføre personskader og brandfare.
- c) Når batteriet ikke benyttes, skal det holdes borte fra kontorclips, mønter, nøgler, søm, skruer eller andre små metalgenstande, som kan forårsage kortslutning mellem kontakterne. Kortslutning mellem batteriets kontakter kan medføre forbrændinger eller brand.
- d) Ved forkert anvendelse kan der løbe væske ud af batteriet. Undgå kontakt med denne væske. Skyl efter med vand, hvis du alligevel kommer i kontakt med væsken. Hvis væsken kommer i øjnene, skal du søge læge. Batterivæske, der løber ud, kan medføre hudirritationer eller forbrændinger.
- e) Brug aldrig et beskadiget eller modificeret batteri. Beskadigede eller modificerede batterier kan føre til uforudsigelig funktion samt til brand, eksplosioner eller risiko for personskader.
- f) Udsæt ikke batteriet for ild eller høje temperaturer. Ild eller temperaturer over 130 °C (265 °F) kan forårsage eksplosioner.
- g) Følg alle anvisninger for opladning, og oplad aldrig batteriet eller batteridrevet værktøj uden for det temperaturinterval, som er angivet i betjeningsvejledningen. Forkert opladning eller opladning uden for det tilladte temperaturinterval kan ødelægge batteriet og øge brandfaren.



FORSIGTIG! EKSPLOSIONSFARE!
Oplad aldrig batterier, der ikke er beregnet til det.



Beskyt batteriet mod varme på grund af f.eks. konstant sollys, ild, vand og fugt. Fare for eksplosion.

6. Service

- a) Lad kun en kvalificeret reparatør reparere dit elværktøj og kun med originale reservedele. Derved garanteres det, at elværktøjets sikkerhed bevares.
- b) Vedligehold aldrig beskadigede batterier. Vedligeholdelse af batterier må kun udføres af producenten eller et autoriseret serviceværksted.

Sikkerhedsanvisninger specielt for produktet

- Dette produkt må ikke bruges af børn eller personer med nedsatte fysiske, psykiske, motoriske eller mentale evner eller manglende erfaring og/eller viden. Børn må ikke lege med produktet. Rengøring og brugervedligeholdelse må ikke udføres af børn.
- Beskyt enheden mod regn og fugt.
- Undgå at anvende kompressoren ved temperaturer under +5 °C.
- Lad aldrig kompressoren arbejde uden opsyn.
- Forsigtig! Kompressoren må kun betjenes i kort tid. Langvarig, uafbrudt drift på mere end 10 min. overopheder produktet. Sluk straks for produktet og lad det køle af i mindst 10 minutter.
- Fare for kvæstelser! Pump aldrig genstande op til mere end det angivne tilladte tryk. De kan eksplodere og være årsag til personskader og/eller materielle skader.

- Overskrid aldrig kompressorens tilladte effekt-område. Pump aldrig dæk til lastbiler, traktorer eller lignende store dæk op.
- Arbejd ikke med materialer, som er eller kan være let antændelige eller eksplosive.
- Brug aldrig produktet til formål, det ikke er beregnet til.
- Produktet skal altid være rent, tørt og uden olie eller smørefedt.
- Brug aldrig benzin eller andre brændbare væsker til rengøring af produktet! Dampe, som bliver tilbage i produktet, kan antændes af gnister og medføre, at produktet eksploderer.
- Vær altid opmærksom! Brug aldrig produktet, hvis du er ukoncentreret eller føler dig dårligt tilpas.
- Undgå tunge belastninger på rørsystemet ved at bruge fleksible slangetilslutninger for at undgå knæk.

Supplerende sikkerhedsanvisninger

- **Brug aldrig et beskadiget eller modificeret batteri.** Beskadigede eller modificerede genopladelige batterier kan føre til uforudsigelig funktion samt til brand, eksplosioner eller risiko for personskader.
- **Udsæt ikke batterier for ild eller høje temperaturer.** Ild eller temperaturer over 130 °C (265 °F) kan forårsage eksplosioner.
- **Følg alle anvisninger for opladning, og oplad aldrig batteriet eller batteridrevet værktøj uden for det temperaturinterval, som er angivet i betjeningsvejledningen.** Forkert opladning eller opladning uden for det tilladte temperaturinterval kan ødelægge batteriet og øge brandfaren.

Sikkerhedsanvisninger for opladere og blæsere

- Dette produkt kan bruges af børn fra 8 år og derover og af personer med nedsatte fysiske, sensoriske eller mentale evner eller manglende erfaring og/eller viden, hvis de er under opsyn eller undervises i sikker brug af produktet og de farer, der kan være forbundet med det. Børn må ikke lege med produktet. Rengøring og brugervedligeholdelse må ikke udføres af børn uden opsyn.



Opladeren er kun beregnet til indendørs brug.

ADVARSEL!

- Hvis dette produkts tilslutningsledning beskadiges, skal den udskiftes af producenten eller dennes kundeservice eller af en person med tilsvarende kvalifikationer, så farlige situationer undgås.

OBS!

- ◆ Denne oplader kan kun oplade følgende batterier: PAP 20 A1/PAP 20 A2/PAP 20 A3/PAP 20 B1/PAP 20 B3.
- ◆ Der findes en opdateret liste over kompatible batterier på www.Lidl.de/Akku.

Før ibrugtagning

Opladning af batteripakken (se fig. A)

⚠ FORSIGTIG!

- ▶ Træk altid strømstikket ud, før du tager batteripakken **3** ud af opladeren eller sætter den ind.

BEMÆRK

- ▶ Oplad aldrig batteripakken, hvis den omgivende temperatur er under 10 °C eller over 40 °C. Hvis lithium-ion-batteriet skal opbevares i længere tid, skal dets opladningstilstand kontrolleres regelmæssigt. Den optimale opladningstilstand er på mellem 50 % og 80 %. Opbevaringsforholdene skal være kølige og tørre med en omgivende temperatur mellem 0 °C og 50 °C.

- ◆ Sæt batteripakken **3** ind i hurtigopladeren **23** (se fig. A).
- ◆ Sæt stikket i stikkontakten. Kontrol-LED'en **24** lyser rødt.
- ◆ Den grønne kontrol-LED **25** viser, at opladningen er afsluttet, og at batteripakken **3** kan anvendes.

⚠ OBS!

- ◆ Hvis den røde kontrol-LED **24** blinker, er batteripakken **3** overophedet og kan ikke oplades.
- ◆ Hvis den røde og grønne kontrol-LED **24** **25** blinker samtidigt, er batteripakken **3** defekt.
- ◆ Sluk opladeren i mindst 15 minutter mellem opladninger, der foretages efter hinanden. Træk stikket ud.

Indsætning/udtagning af batteripakke

Indsætning af batteripakken

- ◆ Sæt batteripakken **3** ind i produktet.

Udtagning af batteripakken

- ◆ Tryk på knappen til frigørelse **2**, og tag batteripakken **3** ud.

Kontrol af batteritilstand

- ◆ Tryk på knappen batteritilstand **21** for at kontrollere batteriet (se endvidere figur A på klapud-siden). Tilstanden eller resteffekten vises på følgende måde på display-LED for batteriet **22**:
RØD/ORANGE/GRØN = maksimal opladning
RØD/ORANGE = medium opladning
RØD = svag opladning – oplad batteriet

Betjening

BEMÆRK

- ▶ Produktet vibrerer under driften. Derfor skal det stå på et fast underlag under anvendelsen. På undersiden af produktet er der fire fødder **12** til dette formål.

⚠ OBS!

- ▶ **Produktet er ikke egnet til kontinuerligt brug.** Produktet må maksimalt anvendes 10 minutter kontinuerligt. Ved overophedning af produktet skal den genopladelige batteripakke **3** straks tages ud. Du må først anvende produktet igen, når det er kølet af.

- ◆ Tag det nødvendige tilbehør ud af opbevaringsrummet **20**.

Tænd/sluk

Sådan tændes produktet (luftpumpe) ◀

- ◆ Stil TÆND-/SLUK-knappen **7** på position  ◀.

Sådan tændes produktet (kompressor) ▶

- ◆ Stil TÆND-/SLUK-knappen **7** på position ▶ .
- ◆ Produktet starter, så snart du tænder for displayvisning **8** (se kapitel „Displayvisning“).

BEMÆRK

- ▶ Kompressoren fungerer ikke, hvis displayvisning **8** er slukket.

Sådan slukkes produktet

- ◆ Stil TÆND-/SLUK-knappen **7** på position ○.

Displayvisning

- ◆ Tryk på TÆND-/SLUK-knappen **5** for at tænde for displayvisningen **8**.
- ◆ Efter to sekunder vises det aktuelle tryk for det tilsluttede objekt.

BEMÆRK

- ▶ Hvis trykluftslangen ikke er sluttet til et bestemt objekt, viser displayet **8** et „0“.
- ◆ På displayvisningen **8** kan der skiftes mellem „bar“, „psi“ og „kpa“ ved betjening af TÆND-/SLUK-knappen **5** .

BEMÆRK

- ▶ Displayvisningen **8** og dermed kompressoren slukker automatisk efter ca. tre minutters inaktivitet.
- ▶ Kompressoren fungerer ikke, hvis displayvisningen **8** er slukket.
- ▶ Kompressoren slukker automatisk, når det forindstillede tryk nås.
- ◆ Tryk på TÆND-/SLUK-knappen **5** , og hold den inde i 5 sekunder for at slukke for displayvisningen **8**.

Indstilling af tryk

- ◆ Betjen knappen „+“ **6** eller „-“ **4** for at indstille det ønskede tryk.

TIP

- ▶ Hvis du holder knappen „+“ **6** eller „-“ **4** trykket inde i længere tid, ændrer trykket sig hurtigere.

Ibrugtagning

Oppumpning/opblæsning ◀ med blæseslange

- ◆ Tag ventilhætten på den oppustelige artikel af.
- ◆ Tag blæseslangen **13** ud af opbevaringsrummet **19**.
- ◆ Montér koblingen til blæseslangen **16** på luftudløbet **17**. Det gøres ved at dreje den med uret.

- ◆ Montér en passende adapter **14** eller **15** på blæseslangen **13**.
- ◆ Sæt adapteren **14** eller **15** i den oppustelige artikels ventil.
- ◆ Tænd for produktet ved at sætte TÆND-/SLUK-knappen **7** på position ◀.
- ◆ Når den ønskede fyldningsgrad er opnået, slukker man for produktet ved at sætte TÆND-/SLUK-knappen **7** på position ○.
- ◆ Du kan nu fjerne adapteren **14** eller **15**.
- ◆ Sæt ventilhætten tilbage på den oppustelige artikel.

Tømning/udsugning ◀ med trykluftslange

- ◆ Tag ventilhætten på den oppustelige artikel af.
- ◆ Tag blæseslangen **13** ud af opbevaringsrummet **19**.
- ◆ Sæt koblingen til blæseslangen **16** på luftindløbet **18**.
- ◆ Montér en passende adapter **14** eller **15** på blæseslangen **13**.
- ◆ Sæt adapteren **14** eller **15** i den oppustelige artikels ventil.
- ◆ Tænd for produktet ved at sætte TÆND-/SLUK-knappen **7** på position ◀.
- ◆ Når den oppustelige artikel er fuldstændig tømt, slukker man for produktet ved at sætte TÆND-/SLUK-knappen **7** på position ○.
- ◆ Du kan nu fjerne adapteren **14** eller **15**.

Adaptere

Adapter **14**

Til standardventiler med en indvendig diameter fra 8 mm.

Adapter **15**

Til oppustelige artikler med skrueventil. Udluftning er kun mulig med afskruet ventil og med denne adapter.

Oppumpning/opblæsning ► ●

- ◆ Tænd for displayvisningen **8** (se kapitlet „Displayvisning“).
- ◆ Indstil det ønskede tryk (se kapitlet „Indstilling af tryk“).
- ◆ Tag trykluftslangen **11** ud af opbevaringsrummet **9**.
- ◆ Sæt en af de medfølgende adaptere **26**, **27** eller **28** fast på trykluftslange-ventiladapteren **10** (se billede).

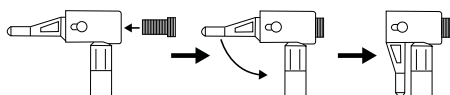

- ◆ Forbind adapteren **26**, **27** eller **28** med det objekt, der skal pumpes op.
- ◆ Stil TÆND-/SLUK-knappen **7** på position ► ●. Produktet starter.
- ◆ Kompressoren slukker automatisk, når det forindstillede tryk er nået.
- ◆ Tag adapteren **26**, **27** eller **28** af det oppumpede objekt.

Adaptre

Adapter **26**

Dunlopventilen giver mulighed for nem oppumpning af cykeldæk.

Adapter **27**

Boldnålen kan bruges til oppumpning af forskellige sportsbolde.

Adapter **28**

Universaladapteren kan bruges til oppumpning af luftmadrasser og lignende.

Vedligeholdelse, opbevaring og rengøring



ADVARSEL! FARE FOR ELEKTRISK STØD! Før rengøring skal opladeren tages ud af stikkontakten.

BEMÆRK

- Før du udfører arbejde på produktet, skal du sikre dig, at batteripakken **3** er taget ud. Det forhindrer uønsket aktivering.
- Batteridrevne produkter kræver ikke vedligeholdelse.
- Produkterne skal altid være rene, tørre og fri for olie eller smørefedt.
- Der må ikke komme væske ind i produktet.
- Brug en klud til rengøring af husene. Brug aldrig benzin, opløsningsmidler eller rensmidler, som angriber plast.
- Opbevar altid produktet og dets tilbehør rent, støvfrit og tørt.
- Hvis produkterne ikke skal bruges i længere tid, skal batterierne tages ud, og produkterne skal opbevares på et rent, tørt sted uden direkte sollys.
- Hvis lithium-ion-batteriet skal opbevares i længere tid, skal dets opladningstilstand kontrolleres regelmæssigt. Den optimale opladningstilstand er på mellem 50 % og 80 %. Det optimale opbevaringsklima er køligt og tørt.
- Vedligehold aldrig beskadigede batterier. Vedligeholdelse af batterier må kun udføres af producenten eller et autoriseret serviceværksted.

BEMÆRK

- Reservedele, som ikke er angivet (som f.eks. batteri, oplader), kan bestilles hos vores service-hotline.

Bortskaffelse



Emballagen består af miljøvenlige materialer, som kan bortskaffes på de lokale genbrugspladser.



Smid ikke elværktøj ud sammen med husholdningsaffaldet!

I henhold til det europæiske direktiv 2012/19/EU skal kasseret elværktøj indsamles særskilt og afleveres til miljøvenligt genbrug.



Bortskaf ikke batterier sammen med husholdningsaffaldet!

Defekte eller opbrugte batterier skal genanvendes i henhold til direktiv 2006/66/EC. Aflever batteripakken og produktet på de kommunale genbrugspladser.

Du kan få oplysninger om bortskaffelsesmuligheder for brugt elværktøj/batteripakken hos kommunens tekniske forvaltning.

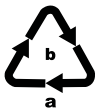

Bortskaf emballagen miljøvenligt. Vær opmærksom på mærkningen på de forskellige emballeringsmaterialer, og aflever dem sorteret til bortskaffelse.

Emballagematerialerne er mærket med forkortelserne (a) og tallene (b) med følgende betydning: 1–7: Plast, 20–22: Papir og pap, 80–98: Kompositmaterialer.



Du kan få oplysninger hos kommunen om bortskaffelse af udtjente produkter.



Produktet kan genbruges, er underlagt udvidet producentansvar og indsamles separat.

Garanti for

Kompennass Handels GmbH

Kære kunde

På dette produkt får du 3 års garanti fra købsdatoen. I tilfælde af mangler ved produktet har du en række juridiske rettigheder i forhold til sælgeren af produktet. Dine juridiske rettigheder forringes ikke af den nedenfor anførte garanti.

Garantibetingelser

Garantiperioden begynder på købsdatoen. Opbevar venligst kvitteringen et sikkert sted. Den er nødvendig for at kunne dokumentere købet.

Hvis der inden for tre år fra dette produkts købsdato opstår en materiale- eller fabriktionsfejl, vil produktet – efter vores valg – blive repareret eller udskiftet, eller købsprisen vil blive refunderet gratis til dig. Denne garantiydelse forudsætter, at det defekte produkt afleveres, og købsbeviset (kvitteringen) forevises i løbet af fristen på tre år, og at der gives en kort skriftlig beskrivelse af, hvori manglen består, og hvornår den er opstået.

Hvis defekten er dækket af vores garanti, får du et repareret eller et nyt produkt retur. Reparation eller ombytning af produktet udløser ikke en ny garantiperiode.

På batteripakker i X 12 V og X 20 V Team-serien får du 3 års garanti fra købsdatoen.

Garantiperiode og juridiske mangelkrav

Garantiperioden forlænges ikke, hvis der gøres brug af garantien. Det gælder også for udskiftede og reparerede dele. Skader og mangler, som eventuelt allerede fandtes ved køb, samt manglende dele, skal anmeldes straks efter udpakningen. Når garantiperioden er udløbet, er reparation af skader betalingspligtig.

Garantiens omfang

Produktet er produceret omhyggeligt efter strenge kvalitetsretningslinjer og testet grundigt inden leveringen.

Garantien dækker materiale- og fabrikationsfejl. Denne garanti omfatter ikke produktdele, der er udsat for normal slidage og derfor kan betragtes som sliddele, eller skader på skrøbelige dele som f.eks. kontakter eller dele af glas.

Denne garanti bortfalder, hvis produktet er blevet beskadiget, ikke er forskriftsmæssigt anvendt eller vedligeholdt. For at sikre forskriftsmæssig anvendelse af produktet skal alle anvisninger nævnt i betjeningsvejledningen nøje overholdes. Anvendelsesformål og handlinger, som frarådes eller der advares imod i betjeningsvejledningen, skal ubetinget undgås.

Produktet er kun beregnet til privat og ikke til kommercielt brug. Ved misbrug og uhensigtsmæssig brug, anvendelse af vold og ved indgreb, som ikke er foretaget af vores autoriserede serviceafdeling, bortfalder garantien.

Garantiperioden gælder ikke ved

- Normalt forbrug af batteriets kapacitet
- Erhvervs-mæssig anvendelse af produktet
- Beskadigelser eller ændringer på produktet udført af kunden
- Manglende overholdelse af sikkerheds- og vedligeholdelsesforskrifter, betjeningsfejl
- Skader som følge af naturkatastrofer

Afvikling af garantisager

For at sikre en hurtig behandling af din anmeldelse bør du følge nedenstående anvisninger:

- Ved alle forespørgsler bedes du have kvitteringen og artikelnummeret (f.eks. IAN 12345) klar som dokumentation for købet.
- Artikelnummeret kan du finde på typeskiltet på produktet, som indgravning på produktet, på betjeningsvejledningens forside (nederst til venstre) eller som klæbemærke på bag- eller undersiden af produktet.

- Hvis der opstår funktionsfejl eller øvrige mangler, bedes du først kontakte nedennævnte serviceafdeling **telefonisk** eller **via e-mail**.
- Et produkt, der er registreret som defekt, kan du derefter indsende portofrit til den oplyste serviceadresse med vedlæggelse af købsbevis (kvittering) og en beskrivelse af, hvori manglen består, og hvornår den er opstået.



På www.lidl-service.com kan du downloade denne og mange andre manualer, produktvideoer og installationssoftware.

Med denne QR-kode kommer du direkte til Lidl-servicesiden (www.lidl-service.com) og kan åbne den ønskede betjeningsvejledning ved indtastning af artikelnummeret (IAN) 363935_2010.

⚠ ADVARSEL!

- Få produktet repareret hos et serviceværksted eller af en elektriker og kun med originale reservedele. Derved garanteres det, at produktets sikkerhed bevares.
- Lad altid produktets producent eller dennes kundeservice udskifte stikket eller ledningen. Derved garanteres det, at produktets sikkerhed bevares.

Service

DK Service Danmark

Tel.: 32 71 0005

E-Mail: kompernass@lidl.dk

IAN 363935_2010

Importør

Bemærk at den efterfølgende adresse ikke er en serviceadresse. Kontakt først det nævnte servicested.

KOMPERNASS HANDELS GMBH

BURGSTRASSE 21

44867 BOCHUM

TYSKLAND

www.kompernass.com

Original overensstemmelseserklæring

Vi, KOMPERNASS HANDELS GMBH, dokumentansvarlig: Semi Uguzlu, BURGSTR. 21, 44867 BOCHUM, TYSKLAND, erklærer hermed, at dette produkt stemmer overens med følgende standarder, standardiseringsdokumenter og EU-direktiver:

Maskindirektivet (2006/42/EC)

EU-lavspændingsdirektivet (2014/35/EU, kun oplader)

Støjemissionsdirektivet (2000/14/EC), (2005/88/EC)
Lydeffektniveau LWA: Garanteret: 86 dB (A)

Elektromagnetisk kompatibilitet (2014/30/EU)

RoHS-direktivet (2011/65/EU)*

* Ansvar for udstedelsen af denne overensstemmelseserklæring er udelukkende producentens. Den ovenfor beskrevne genstand i erklæringen opfylder forskrifterne i Europa-Parlamentets og Rådets direktiv 2011/65/EU af 8. juni 2011 om begrænsning af anvendelsen af visse farlige stoffer i elektrisk og elektronisk udstyr.

Anvendte harmoniserede standarder

EN 62841-1:2015

EN 1012-1:2010

EN ISO 12100:2010

EN 60335-1:2012/A2:2019

EN 60335-2-29:2004/A11:2018

EN 62233:2008

EN 55014-1:2017

EN 55014-2:2015

EN 61000-3-2:2014

EN 61000-3-3:2013

EN IEC 63000:2018

Maskinens typebetegnelse: 20 V batteridrevet kompressor og luftpumpe PKA 20-Li A1

Produktionsår: 12-2020

Serienummer: IAN 363935_2010

Bochum, 08.12.2020



Semi Uguzlu
- Kvalitetschef -

Vi forbeholder os ret til tekniske ændringer med henblik på videreudvikling.

Bestilling af reservebatteri

Hvis du vil bestille et reservebatteri til produktet, kan du gøre det på internettet på www.kompernass.com eller pr. telefon.

Denne artikel kan være udsolgt i løbet af kort tid på grund af den begrænsede lagerbeholdning.



BEMÆRK

- I nogle lande kan bestilling af reservedele ikke foretages online. Kontakt i så fald vores service-hotline.

Telefonisk bestilling

DK Service Danmark Tel.: 32 710005

For at sikre hurtig behandling af din bestilling bedes du have produktets artikelnummer (f.eks. IAN 363935) inden for rækkevidde ved forespørgsler. Artikelnummeret kan findes på typeskiltet eller på titelbladet i denne vejledning.



KOMPERNASS HANDELS GMBH

BURGSTRASSE 21

44867 BOCHUM

GERMANY

www.kompernass.com

Last Information Update · Stand der Informationen · Version des informations · Stand van de informatie
Stav informací · Stan informáci · Stav informácií · Estado de las informaciones · Tilstand af information:
02/2021 Ident.-No.: PKA20-LiA1-122020-1

IAN 363935_2010