

SILVER CREST®



PROFESSIONAL IONIC HAIR DRYER SHAC 2400 C2

GB IE NI

PROFESSIONAL IONIC HAIR DRYER

Operating instructions

DE AT CH

PROFI-IONEN-HAARTROCKNER

Bedienungsanleitung

IAN 353049_2007

IE NI

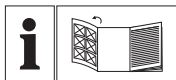

GB IE NI

Before reading, unfold the page containing the illustrations and familiarise yourself with all functions of the device.

DE AT CH

Klappen Sie vor dem Lesen die Seite mit den Abbildungen aus und machen Sie sich anschließend mit allen Funktionen des Gerätes vertraut.

GB/IE/NI	Operating instructions	Page	1
DE/AT/CH	Bedienungsanleitung	Seite	13

A

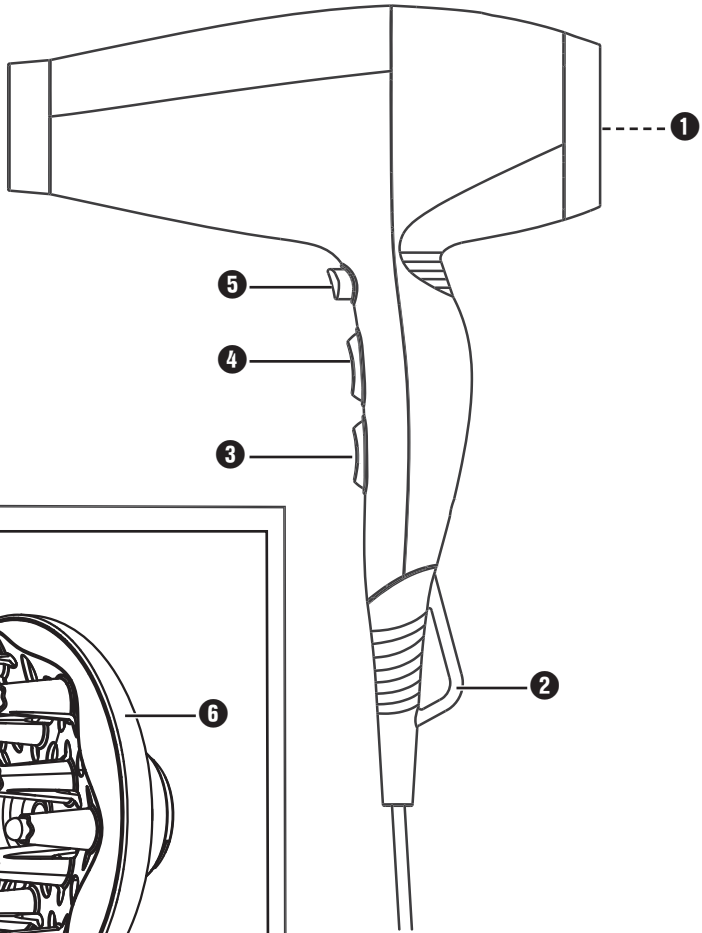

B

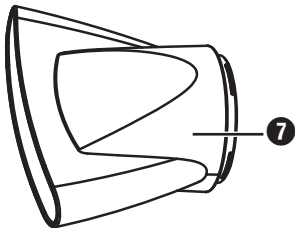
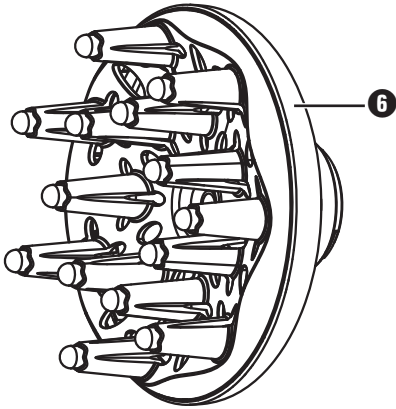

Index

Introduction	2
Copyright	2
Intended use	2
Items supplied	2
Disposal of the packaging	3
Appliance description	3
Technical data	3
Safety instructions	4
Operation	6
Heat and blower levels	6
Cool shot function	7
Ionisation function	7
Fitting/removing attachments	7
Drying and styling hair	8
Cleaning	9
Cleaning the housing	9
Cleaning the air suction grill	9
Storage	10
Troubleshooting	10
Disposal of the device	10
Kompernass Handels GmbH warranty	11
Service	12
Importer	12



Read the operating instructions thoroughly, particularly the safety instructions.

Introduction

Congratulations on the purchase of your new appliance.

You have clearly decided in favour of a quality product. These operating instructions are a part of this product. They contain important information in regard to safety, use and disposal. Before using the product, familiarise yourself with all of these operating and safety instructions. Use the product only as described and only for the specified areas of application. Retain these instructions for future reference. In addition, pass these documents on, together with the product, to any future owner.

Copyright

This documentation is copyright protected.

Any copying or reproduction of it, including as extracts, as well as the reproduction of images, also in an altered state, is only permitted with the written authorisation of the manufacturer.

Intended use

This hair dryer is intended only for the drying and shaping of human hair, under no circumstances is it to be used for wigs and hairpieces made of synthetic material. This hair dryer is intended for domestic use only. Pay heed to all of the information in this operating manual, especially the safety instructions. This appliance is not designed for use in commercial or industrial applications.

This appliance is not intended for any other use or for uses beyond those mentioned herein. Claims of any kind for damage resulting from unintended use will not be accepted. The operator alone bears liability.

Items supplied

The appliance is delivered with the following components as standard:

- Professional ionic hair dryer
 - 2 styling nozzles
 - Volume diffuser
 - Operating instructions
- 1) Remove all parts of the appliance and the operating instructions from the carton.
 - 2) Remove all packaging material.
 - 3) Clean all parts of the appliance as described in the section "Cleaning".

NOTICE

- ▶ Check the contents to make sure everything is there and for visible damage.
- ▶ If the contents are not complete or are damaged due to defective packaging or through transportation, contact the Service Hotline (see section "Service").

Disposal of the packaging

The packaging protects the appliance from transport damage. The packaging materials are selected from the point of view of their environmental friendliness and disposal technology and are therefore recyclable.



The recirculation of packaging into the material circuit saves on raw material and reduces the amount of waste generated. Dispose of packaging material that is no longer needed according to the regionally established regulations.

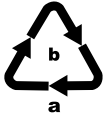

Dispose of the packaging in an environmentally friendly manner.

Note the labelling on the packaging and separate the packaging material components for disposal if necessary. The packaging material is labelled with abbreviations (a) and numbers (b) with the following meanings:

- 1-7: Plastics,
- 20-22: Paper and cardboard,
- 80-98: Composites.

NOTICE

- If possible preserve the appliance's original packaging during the warranty period so that, in the event of a warranty claim, you can package the appliance ideally for its return.

Appliance description

Figure A:



- 1 Air intake grill
- 2 Suspension loop
- 3 Blower level switch (2 levels)
- 4 Heater level switch (3 levels)
- 5 Cooling level button  (cool shot function)

Figure B:

- 6 Volume diffuser
- 7 Wide styling nozzle (for fast drying)
- 8 Narrow styling nozzle (for precise styling)

Technical data

Mains voltage	220 - 240 V ~ (alternating current), 50/60 Hz
Nominal power	2000 - 2400 W
Protection class	II /  (double insulation)

Safety instructions

RISK OF ELECTRIC SHOCK

- ▶ Connect the hair dryer only to a correctly installed mains power socket providing electrical energy at the level detailed on the rating plate.
- ▶ Under no circumstances may the hair dryer be submerged in fluids, or fluids be permitted to enter the appliance housing. Do not expose the appliance to humidity and do not use it outdoors. Should liquids enter the housing, disconnect the appliance from the power source immediately and arrange for it to be repaired by a qualified technician.
- ▶ Disconnect the hair dryer from the mains power socket if defective operation is apparent and before cleaning it.
- ▶ To disconnect it, pull only on the plug itself, not on the power cable.
- ▶ Do not wrap the power cable around the appliance and protect the cable from being damaged.
- ▶ Should the power cable of the appliance be damaged, to avoid potential risks it must be replaced by the manufacturer, his customer service or by a qualified technician.
- ▶ Do not kink or crush the power cable and lay it in such a way as to prevent people from stepping on or tripping over it.
- ▶ Do not use extension cables.
- ▶ Disconnect the hair dryer from the power source immediately after use. The appliance is completely free of electrical power only when you unplug it.
- ▶ You are not permitted to open or repair the housing of the hair dryer. Should you do so, appliance safety can no longer be assured and the warranty will become void. Arrange for the hair dryer to be serviced and repaired only by qualified specialists.

⚠ RISK OF ELECTRIC SHOCK

- ▶ Never touch the hair dryer, the power cable or the plug with wet hands.
- ▶ If the hairdryer is being used in the bathroom, disconnect the plug from the mains power socket after use, as the close proximity of water represents a hazard – even when the hairdryer is switched off.



Never use the appliance near water, particularly not near sinks, baths or other vessels. The proximity of water presents a risk, even when the appliance is switched off. After use, always disconnect the plug from the mains power socket. As additional protection, the installation of a faulty-current protection unit with an activation power rating of not more than 30 mA is recommended for the power circuit in the bathroom. Consult your electrician for advice.

⚠ WARNING! RISK OF PERSONAL INJURY!

- ▶ This appliance can be used by children aged from 8 years and above and persons with reduced physical, sensory or mental capabilities or lack of experience and knowledge if they have been given supervision or instruction concerning use of the appliance in a safe way and understand the hazards involved.
- ▶ Children shall not play with the appliance.
- ▶ Cleaning and user maintenance should not be carried out by children unless they are under supervision.
- ▶ When it is switched on, NEVER lay the hair dryer down or leave it unsupervised.
- ▶ Never place the hair dryer close to sources of heat and protect the power cable against potential damage.

⚠ WARNING! RISK OF PERSONAL INJURY!

- ▶ Do not take the hair dryer into use if it has fallen down or is damaged in any way. Arrange for the appliance to be checked and/or repaired by qualified technicians.
- ▶ Do not cover the air intake grill while operating the appliance. Clean the grill at regular intervals.
- ▶ The hair dryer becomes hot when it is in use. Hold it only by the grip when it is hot.

NOTE

- ▶ No user action is required to switch the product between 50 and 60 Hz. The product adapts automatically to either 50 or 60 Hz.

Operation

Heat and blower levels



NOTICE

- ▶ Run the hairdryer at the highest blower and heat levels for about 2–3 minutes before first use. This helps to remove any production residues that may remain in the interior of the appliance.



- 1) Insert the plug into a power socket.
- 2) Switch the hair dryer on with the blower level switch **3**.

The hair dryer is fitted with two function switches. With these you can separately select the strength of the air flow (blower level switch **3**) and the level of heat (heat level switch **4**):

Blower levels



- | | |
|---|--------------------------------|
| 0 | The hair dryer is switched off |
|  | reduced air flow |
|  | full power air flow |

Heat levels

-  low heating level
-  medium heat level
-  high heating level

- 3) After use, switch the appliance off in that you place the blower level switch **3** into position "0". Then remove the plug from the wall socket.

Cool shot function

You can use the cooling level button **5**  to produce a cool air flow. The works with low and high airflows as well as with medium and high heat levels. The low heat setting has no heat function. If you wish to create a cold air stream, press and hold the cooling level button **5** . When you no longer need the cold air stream, release the cooling level button **5** .

Ionisation function

When drying the hair using a hair dryer, the hair takes on a static charge and begins to „fly“.

The ionisation function ensures that this charging of the hair is neutralised and cancelled. The hair becomes soft, supple, shiny and easier to style.

Please note, however, that the ionisation function only works optimally if the attachments (volume diffuser **6** /wide styling nozzle **7** /narrow styling nozzle **8**) are removed, as an attachment will interfere with the application of ions to the hair. Therefore, use the hairdryer without attachments for maximum ionisation effect.

Fitting/removing attachments

- To fit one of the attachments (wide styling nozzle **7**, narrow styling nozzle **8**, volume diffuser **6**), push it onto the front of the hairdryer with slight pressure so that the attachment snaps into place and is evenly seated on the hairdryer.
- Always wait until an attachment has cooled down before removing it. Remove the cooled attachment from the hair dryer by pulling it downwards with a firm motion.

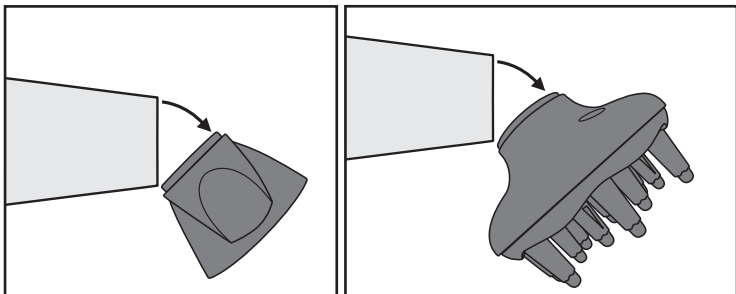

Drying and styling hair

- To dry hair quickly, we recommend starting with a high airflow rate and heat setting for a short period. Once the hair has dried, switch to a lower airflow rate and heat level to shape the hairstyle.
- You can use the wide styling nozzle 7 to dry small sections of your hair especially fast, because the airflow is concentrated through the wide styling nozzle 7.
- The narrow styling nozzle 8 is ideal for precisely styling and shaping your hair. The airflow is slightly reduced by the openings on the side of the narrow styling nozzle 8 which enables precise styling of the hair.
- Use the volume diffuser 6 to shape natural curls/waves or give volume to your hairstyle. To style natural curls/waves, hang your head downwards and place your hair loosely on the volume diffuser 6. While drying, slowly turn the hair dryer back and forth. Before you comb out your hair, let it cool briefly so that the hairstyle stays in shape.

To give your hairstyle more volume at the hairline, use no more than the medium heat level (see section *Heater and blower levels*). Hold your head upright and hold the volume diffuser 6 against your head. Slowly move the hair dryer back and forth so that the tips of the volume diffuser 6 gently massage your scalp.
- To cool your hair, you can use the “Cool shot function” (see section *Cool shot function*).

Cleaning

RISK OF ELECTRIC SHOCK

- ▶ Always remove the mains plug from the socket before you clean the appliance.
- ▶ Under no circumstances may you immerse the appliance in water or other liquids when cleaning it!
- ▶ After being cleaned, the hair dryer must be completely dry before using it again.

WARNING! RISK OF PHYSICAL INJURY!

- ▶ Allow the appliance to cool sufficiently before cleaning it.

CAUTION! PROPERTY DAMAGE!

- ▶ Do not use any aggressive cleaning liquids or solvents. They could damage the surface.

Cleaning the housing

- Use a soft cloth lightly moistened with a mild soap solution to clean the housing and attachments.

Cleaning the air suction grill

WARNING! RISK OF FIRE!

- ▶ Clean the air intake grill **1** at regular intervals with a soft brush.
- 1) Turn the air intake grill **1** a little way anticlockwise so that it can be removed from the hair dryer.
 - 2) Clean the openings of the air intake grill **1** with a soft brush.
 - 3) Push the air intake grille **1** back onto the hairdryer so that the tabs on the air intake grille **1** click back onto the recesses on the hairdryer. Turn the air intake grille **1** clockwise a little way so that it clicks into place and sits tightly.

Storage

CAUTION! PROPERTY DAMAGE!

- ▶ First pack and transport the hair dryer when it has completely cooled down. Otherwise, it could damage other items.
- Clean the hair dryer as described in the section „Cleaning“.
- For storage purposes, you can hang the hairdryer up by the suspension loop ②.
- Store the hair dryer at a dustfree and dry location.

Troubleshooting

Should your hair dryer not function as expected, first remove the plug from the mains power socket and allow the appliance to cool down for a few minutes. The appliance is fitted with an overheating protector!

Should the appliance still not function, consult the service department detailed under „Service“.

Disposal of the device



Do not dispose of this appliance in your normal domestic waste. This product is subject to the provisions of European Directive 2012/19/EU.

Dispose of the appliance through an approved disposal centre or at your community waste facility. Pay heed to the currently applicable regulations. In case of doubt, please contact your waste disposal centre.



Your local community or municipal authorities can provide information on how to dispose of the worn-out product.

Kompernass Handels GmbH warranty

Dear Customer,

This appliance is provided with a 5-year warranty valid from the date of purchase. If this product has any faults, you, the buyer, have certain statutory rights. Your statutory rights are not restricted in any way by the warranty described below.

Warranty conditions

The warranty period starts on the date of purchase. Please keep your receipt in a safe place. This will be required as proof of purchase.

If any material or manufacturing fault occurs within five years of the date of purchase of the product, we will either repair or replace the product for you or refund the purchase price (at our discretion). This warranty service requires that you present the defective device and the proof of purchase (receipt) within the five-year warranty period, together with a brief written description of the fault and of when it occurred.

If the defect is covered by the warranty, your product will either be repaired or replaced by us. The repair or replacement of a product does not signify the beginning of a new warranty period.

Warranty period and statutory claims for defects

The warranty period is not prolonged by repairs effected under the warranty. This also applies to replaced and repaired components. Any damage and defects present at the time of purchase must be reported immediately after unpacking. Repairs carried out after expiry of the warranty period shall be subject to a fee.

Scope of the warranty

This appliance has been manufactured in accordance with strict quality guidelines and inspected meticulously prior to delivery.

The warranty covers material faults or production faults. The warranty does not extend to product parts subject to normal wear and tear or to fragile parts which could be considered as consumable parts such as switches, batteries or parts made of glass.

The warranty does not apply if the product has been damaged, improperly used or improperly maintained. The directions in the operating instructions for the product regarding proper use of the product are to be strictly followed. Uses and actions that are discouraged in the operating instructions or which are warned against must be avoided.

This product is intended solely for private use and not for commercial purposes. The warranty shall be deemed void in cases of misuse or improper handling, use of force and modifications/repairs which have not been carried out by one of our authorised Service centres.

Warranty claim procedure

To ensure quick processing of your case, please observe the following instructions:

- Please have the till receipt and the item number (e.g. IAN 123456_7890) available as proof of purchase.
- You will find the item number on the type plate on the product, an engraving on the product, on the front page of the operating instructions (below left) or on the sticker on the rear or bottom of the product.
- If functional or other defects occur, please contact the service department listed either by **telephone** or by **e-mail**.
- You can return a defective product to us free of charge to the service address that will be provided to you. Ensure that you enclose the proof of purchase (till receipt) and information about what the defect is and when it occurred.



You can download these instructions along with many other manuals, product videos and installation software at www.lidl-service.com.

This QR code will take you directly to the Lidl service page (www.lidl-service.com) where you can open your operating instructions by entering the item number (IAN) 353049_2007.

Service

GB Service Great Britain

Tel.: 0800 404 7657

E-Mail: kompennass@lidl.co.uk

IE Service Ireland

Tel.: 1890 930 034

(0,08 EUR / Min., (peak))

(0,06 EUR / Min., (off peak))

E-Mail: kompennass@lidl.ie

IAN 353049_2007

Importer

Please note that the following address is not the service address. Please use the service address provided in the operating instructions.

KOMPERNASS HANDELS GMBH

BURGSTRASSE 21

44867 BOCHUM

GERMANY

www.kompennass.com

Inhaltsverzeichnis

Einleitung	14
Urheberrecht	14
Bestimmungsgemäße Verwendung	14
Lieferumfang	14
Entsorgung der Verpackung	15
Gerätebeschreibung	15
Technische Daten	15
Sicherheitshinweise	16
Bedienen	18
Heiz- und Lüfterstufen	18
Kühlstufe/Cool Shot-Funktion	19
Ionisierungsfunktion	19
Aufsätze anbringen/abnehmen	20
Haare trocknen und stylen	20
Reinigen	21
Gehäuse reinigen	21
Luftansauggitter reinigen	21
Aufbewahren	22
Fehlfunktionen beseitigen	22
Gerät entsorgen	22
Garantie der Kompernaß Handels GmbH	23
Service	24
Importeur	24



Lesen Sie die Bedienungsanleitung, insbesondere die Sicherheitshinweise, aufmerksam durch.

Einleitung

Herzlichen Glückwunsch zum Kauf Ihres neuen Gerätes.

Sie haben sich damit für ein hochwertiges Produkt entschieden. Die Bedienungsanleitung ist Bestandteil dieses Produkts. Sie enthält wichtige Hinweise für Sicherheit, Gebrauch und Entsorgung. Machen Sie sich vor der Benutzung des Produkts mit allen Bedien- und Sicherheitshinweisen vertraut. Benutzen Sie das Produkt nur wie beschrieben und für die angegebenen Einsatzbereiche. Händigen Sie alle Unterlagen bei Weitergabe des Produkts an Dritte mit aus.

Urheberrecht

Diese Dokumentation ist urheberrechtlich geschützt.

Jede Vervielfältigung bzw. jeder Nachdruck, auch auszugsweise, sowie die Wiedergabe der Abbildungen, auch im veränderten Zustand, ist nur mit schriftlicher Zustimmung des Herstellers gestattet.

Bestimmungsgemäße Verwendung

Der Haartrockner dient zum Trocknen und Frisieren von menschlichen Haaren, keinesfalls für Perücken und Haarteile aus synthetischem Material. Sie dürfen den Haartrockner ausschließlich im privaten Haushalt verwenden. Beachten Sie alle Informationen in dieser Bedienungsanleitung, insbesondere die Sicherheitshinweise. Dieses Gerät ist nicht für gewerbliche oder industrielle Zwecke konzipiert.

Eine andere oder darüber hinausgehende Benutzung gilt als nicht bestimmungsgemäß. Ansprüche jeglicher Art wegen Schäden aus nicht bestimmungsgemäßer Verwendung sind ausgeschlossen. Das Risiko trägt allein der Benutzer.

Lieferumfang

Das Gerät wird standardmäßig mit folgenden Komponenten geliefert:

- Profi-Ionen-Haartrockner
 - 2 Stylingdüsen
 - Volumen-Diffusor
 - Bedienungsanleitung
- 1) Entnehmen Sie alle Teile des Gerätes und die Bedienungsanleitung aus dem Karton.
 - 2) Entfernen Sie sämtliches Verpackungsmaterial.
 - 3) Reinigen Sie alle Teile des Gerätes wie im Kapitel „Reinigen“ beschrieben.

HINWEIS

- ▶ Prüfen Sie die Lieferung auf Vollständigkeit und auf sichtbare Schäden.
- ▶ Bei einer unvollständigen Lieferung oder Schäden infolge mangelhafter Verpackung oder durch Transport wenden Sie sich an die Service-Hotline (siehe Kapitel „Service“).

Entsorgung der Verpackung

Die Verpackung schützt das Gerät vor Transportschäden. Die Verpackungsmaterialien sind nach umweltverträglichen und entsorgungstechnischen Gesichtspunkten ausgewählt und deshalb recyclebar.



Die Rückführung der Verpackung in den Materialkreislauf spart Rohstoffe und verringert das Abfallaufkommen. Entsorgen Sie nicht mehr benötigte Verpackungsmaterialien gemäß den örtlich geltenden Vorschriften.

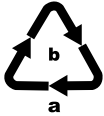

Beachten Sie die Kennzeichnung auf den verschiedenen Verpackungsmaterialien und trennen Sie diese gegebenenfalls gesondert. Die Verpackungsmaterialien sind gekennzeichnet mit Abkürzungen (a) und Ziffern (b) mit folgender Bedeutung:

1-7: Kunststoffe,
20-22: Papier und Pappe,
80-98: Verbundstoffe.

HINWEIS

- Heben Sie, wenn möglich, die Originalverpackung während der Garantiezeit des Gerätes auf, um das Gerät im Garantiefall ordnungsgemäß verpacken zu können.

Gerätebeschreibung

Abbildung A:

- 1 Luftansauggitter
- 2 Aufhängeöse
- 3 Lüfterstufen-Schalter (2 Stufen)
- 4 Heizstufen-Schalter (3 Stufen)
- 5 Kaltluft-Taste  (Cool Shot-Funktion)

Abbildung B:

- 6 Volumen-Diffusor
- 7 breite Stylingdüse (für schnelles Trocknen)
- 8 schmale Stylingdüse (für präzises Stylen)

Technische Daten

Netzspannung	220 - 240 V ~ (Wechselstrom), 50/60 Hz
Nennleistung	2000 - 2400 W
Schutzklasse	II/□ (Doppelisolierung)

Sicherheitshinweise

STROMSCHLAGGEFAHR

- ▶ Schließen Sie den Haartrockner nur an eine vorschriftsmäßig installierte Netzsteckdose mit einer der auf dem Typenschild entsprechenden Netzspannung an.
- ▶ Sie dürfen den Haartrockner keinesfalls in eine Flüssigkeit tauchen und keine Flüssigkeiten in das Gerätegehäuse des Haartrockners gelangen lassen. Sie dürfen das Gerät keiner Feuchtigkeit aussetzen und nicht im Freien benutzen. Falls doch einmal Flüssigkeit in das Gerätegehäuse gelangt, ziehen Sie sofort den Netzstecker des Geräts aus der Netzsteckdose und lassen Sie es von qualifiziertem Fachpersonal reparieren.
- ▶ Ziehen Sie bei Betriebsstörungen und bevor Sie den Haartrockner reinigen den Netzstecker aus der Netzsteckdose.
- ▶ Ziehen Sie den Netzstecker aus der Steckdose, ziehen Sie nicht am Kabel selbst.
- ▶ Wickeln Sie die Netzanschlussleitung nicht um den Haartrockner und schützen Sie sie vor Beschädigungen.
- ▶ Wenn die Netzanschlussleitung dieses Gerätes beschädigt wird, muss sie durch den Hersteller oder seinen Kundendienst oder eine ähnlich qualifizierte Person ersetzt werden, um Gefährdungen zu vermeiden.
- ▶ Knicken oder quetschen Sie die Netzanschlussleitung nicht und verlegen Sie sie so, dass niemand darauf treten oder darüber stolpern kann.
- ▶ Sie dürfen keine Verlängerungskabel verwenden.
- ▶ Sie dürfen das Gerätegehäuse des Haartrockners nicht öffnen oder reparieren. In diesem Falle ist die Sicherheit nicht gegeben und die Gewährleistung erlischt. Lassen Sie den defekten Haartrockner nur von qualifiziertem Fachpersonal reparieren.

⚠ STROMSCHLAGGEFAHR

- ▶ Trennen Sie Ihren Haartrockner sofort nach dem Gebrauch vom Stromnetz. Nur wenn Sie den Netzstecker aus der Netzsteckdose ziehen, ist er vollständig stromfrei.
- ▶ Fassen Sie den Haartrockner, Netzanschlussleitung und -stecker nie mit nassen Händen an.
- ▶ Wenn der Haartrockner in einem Badezimmer verwendet wird, ist nach Gebrauch der Stecker zu ziehen, da die Nähe von Wasser eine Gefahr darstellt, auch wenn der Haartrockner ausgeschaltet ist.



Verwenden Sie das Gerät niemals in der Nähe von Wasser, insbesondere nicht in der Nähe von Waschbecken, Badewannen oder ähnlichen Gefäßen. Die Nähe von Wasser stellt auch dann eine Gefahr dar, wenn das Gerät ausgeschaltet ist. Ziehen Sie daher nach jedem Gebrauch den Netzstecker. Als zusätzlicher Schutz wird Ihnen die Installation einer Fehlerstrom-Schutzeinrichtung mit einem Bemessungsauslösestrom von nicht mehr als 30 mA im Badezimmer-Stromkreis empfohlen. Fragen Sie Ihren Elektroinstallateur um Rat.

⚠ WARNUNG! VERLETZUNGSGEFAHR!

- ▶ Dieses Gerät kann von Kindern ab 8 Jahren und darüber und von Personen mit reduzierten physischen, sensorischen oder mentalen Fähigkeiten oder Mangel an Erfahrung und/oder Wissen benutzt werden, wenn sie beaufsichtigt oder bezüglich des sicheren Gebrauchs des Gerätes unterwiesen wurden und die daraus resultierenden Gefahren verstanden haben.
- ▶ Kinder dürfen nicht mit dem Gerät spielen.
- ▶ Reinigung und Benutzerwartung dürfen nicht durch Kinder durchgeführt werden, es sei denn, sie sind beaufsichtigt.
- ▶ Legen Sie den Haartrockner niemals im eingeschalteten Zustand ab und lassen Sie das eingeschaltete Gerät niemals unbeaufsichtigt.

⚠️ WARNUNG! VERLETZUNGSGEFAHR!

- ▶ Falls der Haartrockner heruntergefallen oder beschädigt ist, dürfen Sie ihn nicht mehr in Betrieb nehmen. Lassen Sie das Gerät von qualifiziertem Fachpersonal überprüfen und gegebenenfalls reparieren.
- ▶ Legen Sie den Haartrockner nie in die Nähe von Wärmequellen und schützen Sie die Netzanschlussleitung vor Beschädigungen.
- ▶ Decken Sie das Luftansauggitter während des Betriebs nicht ab. Reinigen Sie es in regelmäßigen Abständen.
- ▶ Der Haartrockner erhitzt sich im Betrieb. Fassen Sie ihn im heißen Zustand nur am Griff an.

HINWEIS

- ▶ Es ist keine Aktion seitens der Benutzer erforderlich, um das Produkt zwischen 50 und 60 Hz umzustellen. Das Produkt passt sich sowohl für 50 als auch für 60 Hz an.

Bedienen

Heiz- und Lüfterstufen



HINWEIS

- ▶ Lassen Sie den Haartrockner vor dem ersten Gebrauch für ca. 2 - 3 Minuten auf höchster Lüfter- und Heizstufe laufen. So werden produktionsbedingte Rückstände, die sich eventuell noch im Inneren des Gerätes befinden, entfernt.



- 1) Stecken Sie den Netzstecker in die Netzsteckdose.
- 2) Schalten Sie den Haartrockner mit dem Lüfterstufen-Schalter **3** ein.

Der Haartrockner ist mit zwei Funktionsschaltern ausgestattet. Mit diesen können Sie die Stärke des Luftstroms (Lüfterstufen-Schalter **3**) und die Heizstufe (Heizstufen-Schalter **4**) separat wählen:

Lüfterstufe

- | | |
|---|----------------------|
| 0 | Haartrockner ist aus |
|  | niedriger Luftstrom |
|  | starker Luftstrom |

Heizstufe

-  niedrige Heizstufe
-  mittlere Heizstufe
-  hohe Heizstufe

- 3) Nach dem Gebrauch schalten Sie das Gerät aus, indem Sie den Lüfterstufen-Schalter **3** auf „0“ stellen. Ziehen Sie danach den Stecker aus der Steckdose.

Kühlstufe/Cool Shot-Funktion

Mit der Kaltluft-Taste **5**  können Sie einen kalten Luftstrom erzeugen. Dies funktioniert bei niedrigem und starkem Luftstrom sowie mittlerer und hoher Heizstufe. Die niedrige Heizstufe ist ohne Heizfunktion.

Drücken und halten Sie die Kaltluft-Taste **5** , solange Sie einen kalten Luftstrom erzeugen wollen. Wenn der kalte Luftstrom nicht mehr benötigt wird, lösen Sie die Kaltluft-Taste **5** .

Ionisierungsfunktion

Durch das Trocknen der Haare mittels eines Haartrockners laden sich Haare statisch auf und beginnen zu „fliegen“.

Die Ionisierungsfunktion sorgt dafür, dass die statische Ladung der Haare neutralisiert und aufgehoben wird. Das Haar wird weich, geschmeidig, glänzend und leichter zu frisieren.

Beachten Sie jedoch, dass die Ionisierungsfunktion nur ohne Aufsätze (Volumen-Diffusor **6**/breite Stylingdüse **7**/schmale Stylingdüse **8**) optimal funktioniert, da das Aufbringen der Ionen auf das Haar durch die Aufsätze gestört wird. Wenn Sie die Ionisierungsfunktion optimal auszunutzen wollen, verwenden Sie den Haartrockner ohne Aufsätze.

Aufsätze anbringen/abnehmen

- Um einen der Aufsätze anzubringen (breite Stylingdüse **7**, schmale Stylingdüse **8**, Volumen-Diffusor **6**), setzen Sie diesen vorne mit leichtem Druck auf den Haartrockner auf, so dass der Aufsatz einrastet und gleichmäßig auf dem Haartrockner sitzt.
- Bevor Sie einen Aufsatz abnehmen, warten Sie immer, bis dieser sich abgekühlt hat.
Ziehen Sie den abgekühlten Aufsatz mit einer Knickbewegung nach unten vom Haartrockner ab.

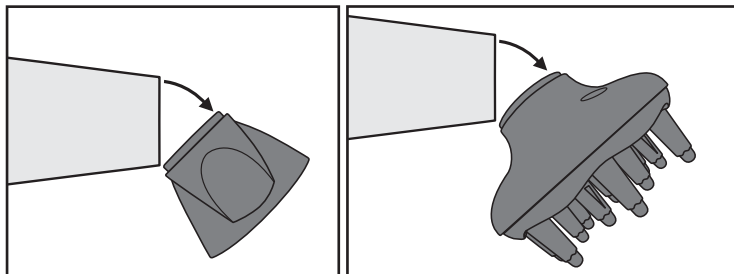

Haare trocknen und stylen

- Zum schnellen Trocknen der Haare empfehlen wir zunächst für kurze Zeit auf eine hohe Lüfter- und Heizstufe zu schalten. Schalten Sie nach dem Antrocknen der Haare auf eine niedrigere Lüfter- sowie Heizstufe herunter, um die Frisur zu formen.
- Mit der breiten Stylingdüse **7** können Sie gezielt einzelne Haarpartien besonders schnell trocknen, da der Luftstrom konzentriert durch die breite Stylingdüse **7** abgegeben wird.
- Mit der schmalen Stylingdüse **8** können Sie präzise Ihre Haare frisieren und in Form bringen. Der Luftstrom wird durch die Öffnungen an der Seite der schmalen Stylingdüse **8** etwas abgeschwächt und ermöglicht so die Haare präzise zu stylen.
- Um Naturlocken/Naturwellen zu formen oder der Frisur Volumen zu geben, benutzen Sie den Volumen-Diffusor **6**.
Halten Sie zum Stylen von Naturlocken/Naturwellen den Kopf nach unten und legen Sie die Haare locker auf den Volumen-Diffusor **6**. Drehen Sie während des Trocknens den Haartrockner langsam hin und her. Bevor Sie die Haare auskämmen, lassen Sie diese kurz abkühlen, damit die Frisur in Form bleibt.
Um Ihrer Frisur mehr Volumen am Haaransatz zu geben, stellen Sie maximal die mittlere Heizstufe ein (siehe Kapitel **Heiz- und Lüfterstufen**). Halten Sie Ihren Kopf aufrecht und halten Sie den Volumen-Diffusor **6** an den Kopf. Bewegen Sie langsam den Haartrockner hin und her, so dass die Spitzen des Volumen-Diffusors **6** sanft Ihre Kopfhaut massieren.

- Zum Auskühlen der Haare können Sie die „Cool Shot - Funktion“ benutzen (siehe Kapitel **Kühlstufe/Cool Shot-Funktion**).

Reinigen

STROMSCHLAGGEFAHR

- ▶ Bevor Sie das Gerät reinigen, ziehen Sie immer den Netzstecker aus der Netzsteckdose.
- ▶ Sie dürfen das Gerät bei der Reinigung keinesfalls in Wasser oder andere Flüssigkeiten tauchen!
- ▶ Bevor Sie den Haartrockner nach der Reinigung wieder benutzen, muss er vollständig trocken sein.

WARNUNG! VERLETZUNGSGEFAHR!

- ▶ Lassen Sie das Gerät vor der Reinigung ausreichend abkühlen.

ACHTUNG! SACHSCHADEN!

- ▶ Benutzen Sie keine aggressiven Reinigungsmittel oder Lösemittel. Diese könnten die Oberfläche beschädigen.

Gehäuse reinigen

- Verwenden Sie ein leicht mit milder Seifenlauge befeuchtetes Tuch, um das Gehäuse und die Aufsätze zu säubern.

Luftansauggitter reinigen

WARNUNG! BRANDGEFAHR!

- ▶ Reinigen Sie in regelmäßigen Abständen das Luftansauggitter **1** mit einer weichen Bürste.

- 1) Drehen Sie das Luftansauggitter **1** ein wenig gegen den Uhrzeigersinn, so dass es sich vom Haartrockner abnehmen lässt.
- 2) Reinigen Sie die Öffnungen des Luftansauggitters **1** mit einer weichen Bürste.
- 3) Stecken Sie das Luftansauggitter **1** wieder auf den Haartrockner, so dass die Arretierungen am Luftansauggitter **1** in die Aussparungen am Haartrockner greifen. Drehen Sie das Luftansauggitter **1** ein wenig im Uhrzeigersinn, so dass es einrastet und fest am Gehäuse sitzt.

Aufbewahren

ACHTUNG! SACHSCHADEN!

- ▶ Verpacken und transportieren Sie den Haartrockner erst, wenn er abgekühlt ist. Andernfalls könnten Sie andere Gegenstände beschädigen.
- Reinigen Sie den Haartrockner wie im Kapitel „Reinigen“ beschrieben.
- Zum Aufbewahren können Sie den Haartrockner an der Aufhängeöse **2** aufhängen.
- Bewahren Sie den Haartrockner an einem staubfreien und trockenen Ort auf.

Fehlfunktionen beseitigen

Sollte Ihr Haartrockner nicht wie erwartet funktionieren, ziehen Sie den Netzstecker aus der Netzsteckdose und lassen Sie das Gerät einige Minuten abkühlen. Das Gerät ist mit einem Überhitzungsschutz ausgestattet!

Sollte das Gerät weiterhin nicht funktionieren, wenden Sie sich an die unter „Service“ genannte Servicestelle.

Gerät entsorgen



Werfen Sie das Gerät keinesfalls in den normalen Hausmüll. Dieses Produkt unterliegt der europäischen Richtlinie 2012/19/EU.

Entsorgen Sie das Gerät über einen zugelassenen Entsorgungsbetrieb oder über Ihre kommunale Entsorgungseinrichtung. Beachten Sie die aktuell geltenden Vorschriften. Setzen Sie sich im Zweifelsfall mit Ihrer Entsorgungseinrichtung in Verbindung.



Möglichkeiten zur Entsorgung des ausgedienten Produkts erfahren Sie bei Ihrer Gemeinde- oder Stadtverwaltung.

Garantie der Kompernaß Handels GmbH

Sehr geehrte Kundin, sehr geehrter Kunde,

Sie erhalten auf dieses Gerät 5 Jahre Garantie ab Kaufdatum. Im Falle von Mängeln dieses Produkts stehen Ihnen gegen den Verkäufer des Produkts gesetzliche Rechte zu. Diese gesetzlichen Rechte werden durch unsere im Folgenden dargestellte Garantie nicht eingeschränkt.

Garantiebedingungen

Die Garantiefrist beginnt mit dem Kaufdatum. Bitte bewahren Sie den Kassenbonn gut auf. Dieser wird als Nachweis für den Kauf benötigt.

Tritt innerhalb von fünf Jahren ab dem Kaufdatum dieses Produkts ein Material- oder Fabrikationsfehler auf, wird das Produkt von uns – nach unserer Wahl – für Sie kostenlos repariert, ersetzt oder der Kaufpreis erstattet. Diese Garantieleistung setzt voraus, dass innerhalb der Fünfjahresfrist das defekte Gerät und der Kaufbeleg (Kassenbonn) vorgelegt und schriftlich kurz beschrieben wird, worin der Mangel besteht und wann er aufgetreten ist.

Wenn der Defekt von unserer Garantie gedeckt ist, erhalten Sie das reparierte oder ein neues Produkt zurück. Mit Reparatur oder Austausch des Produkts beginnt kein neuer Garantiezeitraum.

Garantiezeit und gesetzliche Mängelansprüche

Die Garantiezeit wird durch die Gewährleistung nicht verlängert. Dies gilt auch für ersetzte und reparierte Teile. Eventuell schon beim Kauf vorhandene Schäden und Mängel müssen sofort nach dem Auspacken gemeldet werden. Nach Ablauf der Garantiezeit anfallende Reparaturen sind kostenpflichtig.

Garantieumfang

Das Gerät wurde nach strengen Qualitätsrichtlinien sorgfältig produziert und vor Auslieferung gewissenhaft geprüft.

Die Garantieleistung gilt für Material- oder Fabrikationsfehler. Diese Garantie erstreckt sich nicht auf Produktteile, die normaler Abnutzung ausgesetzt sind und daher als Verschleißteile angesehen werden können oder für Beschädigungen an zerbrechlichen Teilen, z. B. Schalter, Akkus oder Teile, die aus Glas gefertigt sind.

Diese Garantie verfällt, wenn das Produkt beschädigt, nicht sachgemäß benutzt oder gewartet wurde. Für eine sachgemäße Benutzung des Produkts sind alle in der Bedienungsanleitung aufgeführten Anweisungen genau einzuhalten. Verwendungszwecke und Handlungen, von denen in der Bedienungsanleitung abgeraten oder vor denen gewarnt wird, sind unbedingt zu vermeiden.

Das Produkt ist nur für den privaten und nicht für den gewerblichen Gebrauch bestimmt. Bei missbräuchlicher und unsachgemäßer Behandlung, Gewaltanwendung und bei Eingriffen, die nicht von unserer autorisierten Serviceniederlassung vorgenommen wurden, erlischt die Garantie.

Abwicklung im Garantiefall

Um eine schnelle Bearbeitung Ihres Anliegens zu gewährleisten, folgen Sie bitte den folgenden Hinweisen:

- Bitte halten Sie für alle Anfragen den Kassenbon und die Artikelnummer (z. B. IAN 123456_7890) als Nachweis für den Kauf bereit.
- Die Artikelnummer entnehmen Sie bitte dem Typenschild am Produkt, einer Gravur am Produkt, dem Titelblatt der Bedienungsanleitung (unten links) oder dem Aufkleber auf der Rück- oder Unterseite des Produktes.
- Sollten Funktionsfehler oder sonstige Mängel auftreten, kontaktieren Sie zunächst die nachfolgend benannte Serviceabteilung **telefonisch** oder per **E-Mail**.
- Ein als defekt erfasstes Produkt können Sie dann unter Beifügung des Kaufbelegs (Kassenbon) und der Angabe, worin der Mangel besteht und wann er aufgetreten ist, für Sie portofrei an die Ihnen mitgeteilte Serviceanschrift übersenden.



Auf www.lidl-service.com können Sie diese und viele weitere Handbücher, Produktvideos und Installationssoftware herunterladen.

Mit diesem QR-Code gelangen Sie direkt auf die Lidl-Service-Seite (www.lidl-service.com) und können mittels der Eingabe der Artikelnummer (IAN) 353049_2007 Ihre Bedienungsanleitung öffnen.

Service

DE Service Deutschland

Tel.: 0800 5435 111 (kostenfrei aus dem dt. Festnetz / Mobilfunknetz)

E-Mail: kompennass@lidl.de

AT Service Österreich

Tel.: 0820 201 222 (0,15 EUR / Min.)

E-Mail: kompennass@lidl.at

CH Service Schweiz

Tel.: 0842 665566 (0,08 CHF / Min., Mobilfunk max. 0,40 CHF / Min.)

E-Mail: kompennass@lidl.ch

IAN 353049_2007

Importeur

Bitte beachten Sie, dass die folgende Anschrift keine Serviceanschrift ist. Kontaktieren Sie zunächst die benannte Servicestelle.

KOMPENASS HANDELS GMBH

BURGSTRASSE 21

44867 BOCHUM

DEUTSCHLAND

www.kompennass.com

KOMPERNASS HANDELS GMBH

BURGSTRASSE 21

44867 BOCHUM

GERMANY

www.kompernass.com

Last Information Update · Stand der Informationen:

09 / 2020 · Ident.-No.: SHAC2400C2-092020-1

IAN 353049_2007